

SL Navodila za uporabo | Parna pečica

EOB8S38X

KOBBS38Z

LOB8S38V

LOB8S38Z



NAMESTITEV

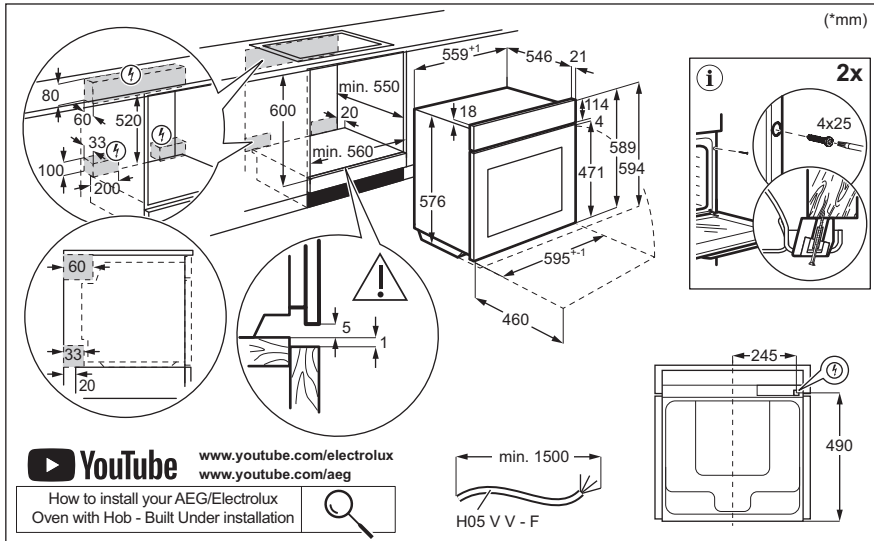

Pozdravljeni pri podjetju Electrolux! Zahvaljujemo se vam, da ste izbrali našo napravo.



Pridobitev nasvetov glede uporabe, brošure, odpravljanje težav, servisne informacije in informacije glede popravil:
www.electrolux.com/support

Pridržujemo si pravico do sprememb.

KAZALO

1. VARNOSTNE INFORMACIJE.....	3
2. VARNOSTNA NAVODILA.....	5
3. OPIS IZDELKA.....	7
4. NADZORNA PLOŠČA.....	8
5. PRED PRVO UPORABO.....	8
6. DNEVNA UPORABA.....	9
7. DODATNE FUNKCIJE.....	13
8. ČASOVNE FUNKCIJE.....	14
9. UPORABA DODATNE OPREME.....	15
10. NAMIGI IN NASVETI.....	15
11. SKRB IN ČIŠČENJE.....	18
12. ODPRAVLJANJE TEŽAV.....	21
13. ENERGIJSKA UČINKOVITOST.....	22
14. SKRB ZA OKOLJE.....	24

1. ⚠ VARNOSTNE INFORMACIJE

Pred namestitvijo in uporabo naprave natančno preberite priložena navodila. Proizvajalec ni odgovoren za poškodbe ali škodo, nastalo zaradi nepravilne namestitve ali uporabe. Navodila vedno shranite na varnem in dostopnem mestu za poznejšo uporabo.

1.1 Varnost otrok in ranljivih oseb

- To napravo lahko otroci od osmega leta naprej ter osebe z zmanjšanimi telesnimi, čutnimi ali razumskimi sposobnostmi ali s pomanjkanjem izkušenj ter znanja uporabljajo le pod nadzorom ali če so dobile ustrezna navodila glede varne uporabe naprave in če se zavedajo nevarnosti, ki obstajajo. Otroci, mlajši od osem (8) let, ter osebe z visoko stopnjo invalidnosti se ne smejo približevati napravi, če niso pod nenehnim nadzorom.

- Otroci morajo biti pod nadzorom, da se ne igrajo z napravo in .
- Vso embalažo hranite zunaj dosega otrok in jo ustrezno zavržite.
- **OPOZORILO:** Naprava in dostopni deli med uporabo postanejo vroči. Med uporabo in hlajenjem naprave naj bo naprava izven dosega otrok in hišnih ljubljencev.
- Če je naprava opremljena z zaščito za otroke, mora biti zaščita vklopljena.
- Otroci ne smejo izvajati čiščenja in uporabniškega vzdrževanja naprave, če ni zagotovljen nadzor.

1.2 Splošna varnost

- Ta naprava je namenjena le kuhanju.
- Ta naprava je namenjena zgolj uporabi v gospodinjstvu v notranjem okolju.
- Ta naprava se lahko uporablja v pisarnah, hotelskih sobah, sobah motelov, kjer nudijo prenočišča z zajtrkom, kmečkih turizmih in drugih podobnih nastanitvenih objektih, kjer takšna uporaba ne presega (povprečnih) ravni domače uporabe.
- Nameščanje naprave in zamenjavo kabla lahko opravi le strokovno usposobljena oseba.
- Ne uporabljajte, preden jo namestite v vgrajeno strukturo.
- Pred vzdrževalnimi deli napravo odklopite iz napajanja.
- Če je napajalni kabel poškodovan, ga mora zamenjati proizvajalec, pooblaščen servisni center ali druga strokovno usposobljena oseba, da se izognete nevarnosti električnega udara.
- **OPOZORILO:** Zagotovite, da je naprava izključena, preden zamenjate žarnico, da preprečite možnost električnega udara.
- **OPOZORILO:** Naprava in dostopni deli med uporabo postanejo vroči. Pazite, da se ne dotaknete grelcev ali površine naprave.

- Vedno si nadenite zaščitne rokavice, ko opremo in pekače jemljete iz ali jih nameščate v pečico.
- Če želite odstraniti nosilce za rešetke, najprej potegnite sprednji del nosilca rešetke, nato pa še zadnji del, stran od bočnih sten. Nosilce rešetk namestite v obratnem zaporedju.
- Za čiščenje naprave ne uporabljajte parnega čistilnika.
- Za čiščenje steklenih vrat ne uporabljajte grobih čistilnih sredstev ali ostrega kovinskega strgala, da ne poškodujete stekla.

2. VARNOSTNA NAVODILA

2.1 Montaža

UPOZORNENIE!

To napravo lahko namesti le strokovno usposobljena oseba.

- Odstranite vso embalažo.
- Ne nameščajte ali uporabljajte poškodovane naprave.
- Upoštevajte navodila za namestitev, ki so na voljo na našem spletnem mestu.
- Pri premikanju naprave bodite pazljivi, ker je težka. Vedno uporabljajte zaščitne rokavice in priloženo obutev.
- Naprave ne vlecite za ročaj.
- Napravo namestite na varno in primerno mesto, ki ustreza zahtevam za namestitvev.
- Upoštevajte predpisano najmanjšo razdaljo do drugih naprav in enot.
- Pred namestitvijo naprave preverite, ali se vrata neovirano odpirajo.
- Naprava je opremljena z električnim hladilnim sistemom. Za krmiljenje slednjega je potrebno električno napajanje.

2.2 Električne povezave

UPOZORNENIE!

Nevarnost požara in električnega udara.

- Električno priključitev mora opraviti usposobljen električar.

- Naprava mora biti ozemljena.
- Preverite, ali so parametri s ploščice za tehnične navedbe združljivi z električno napetostjo omrežja.
- Vedno uporabite pravilno nameščeno varnostno vtičnico.
- Ne uporabljajte razdelilnikov in podaljškov.
- Pazite, da ne poškodujete vtiča in kabla. Če je treba kabel zamenjati, mora to storiti osebe pooblaščenega servisnega centra.
- Priključni kabli ne smejo priti v stik ali bližino vrat naprave ali odprtine pod napravo, še posebej, ko naprava deluje ali so vrata vroča.
- Zaščita pred udarom električnega toka izoliranih delov in delov pod električno napetostjo mora biti pritrjena tako, da je ni mogoče odstraniti brez orodja.
- Vtič vtaknite v vtičnico šele ob koncu nameščanja. Poskrbite, da bo vtič dosegljiv tudi po namestitvi.
- Če je omrežna vtičnica zrahljana, ne vtikajte vtiča.
- Ne vlecite za električni priključni kabel, če želite izključiti napravo. Vedno povlecite za vtič.
- Uporabite le prave izolacijske naprave: odklopnike, varovalke (talilne varovalke odvijte iz nosilca), zaščitne naprave na diferenčni tok in kontaktorje.
- Električna napeljava mora imeti izolacijsko napravo, ki omogoča odklop naprave z omrežja na vseh polih. Izolacijska naprava mora imeti med posameznimi kontakti minimalno razdaljo 3 mm.

- Ta naprava je dobavljena z vtičem in napajalnim kablom.

2.3 Uporaba

UPOZORNENIE!

Nevarnost poškodbe, opeklin in električnega udara ali eksplozije.

- Ne spreminjajte specifikacij te naprave.
- Prepričajte se, da prežračevalne odprtine niso ovirane.
- Naprave med delovanjem ne puščajte brez nadzora.
- Po vsaki uporabi izklopite napravo.
- Pri odpiranju vrat naprave, medtem ko je naprava v uporabi, bodite previdni. Lahko pride do izpusta vročega zraka.
- Naprave se ne dotikajte z mokrimi rokami, ali kadar je v stiku z vodo.
- Ne pritiskajte odprtih vrat.
- Naprave ne uporabljajte kot delovno površino ali površino za odlaganje.
- Previdno odprite vrata naprave. Uporaba sestavin z alkoholom lahko povzroči mešanico alkohola in zraka.
- Ne dovolite, da bi iskre ali odprti plameni prišli v stik z napravo, ko odprete vrata.
- Vedno uporabljajte steklo in kozarce, ki so odobreni za ohranjanje.
- Ne postavljajte vnetljivih izdelkov ali predmetov, ki so prepojeni z vnetljivimi izdelki, v napravo, blizu nje ali nanjo.

UPOZORNENIE!

Obstaja nevarnost škode na napravi.

- Za preprečevanje poškodb ali razbarvanja emajla:
 - Ne smete postaviti pekačev ali drugih predmetov neposredno na dno naprave.
 - Ne smete postaviti aluminijaste folije neposredno na dno naprave.
 - Ne smete postaviti vode neposredno v vročo napravo.
 - Ne smete hraniti vlažnih jedi in hrane v napravi, potem ko nehate kuhati.
 - Pri odstranjevanju ali nameščanju opreme bodite previdni.
- Sprememba barve emajla ali nerjavnega jekla ne vpliva na zmogljivost naprave.

- Za vlažno pecivo uporabite globok pekač. Sadni sokovi povzročijo madeže, ki so lahko trajni.
- Vedno kuhajte z zaprtimi vrati naprave.
- Če napravo namestite za ploščo pohištvenega elementa (npr. vrata), poskrbite, da vrata med delovanjem naprave ne bodo nikoli zaprta. Za zaprto ploščo pohištvenega elementa se lahko nakopičita toplota in vlaga ter povzročita nadaljnje poškodbe naprave, ohišja ali tal. Plošče omarice ne zapirajte, dokler se po uporabi naprava popolnoma ne ohladi.

2.4 Vzdrževanje in čiščenje

UPOZORNENIE!

Nevarnost telesnih poškodb, požara ali škode na napravi.

- Pred vzdrževanjem izklopite napravo in iztaknite vtič iz glavne vtičnice.
- Poskrbite, da je naprava hladna. Obstaja nevarnost, da steklene plošče počijo.
- Če se steklene plošče vrat poškodujejo, jih takoj zamenjajte. Obrnite se na pooblaščen servisni center.
- Pri odstranjevanju vrat z naprave bodite previdni, ker so težka.
- Napravo redno čistite, da preprečite nabiranje umazanije in poškodbo površine materiala.
- Očistite napravo z vlažno mehko krpo. Uporabljajte samo nevtralna čistilna sredstva. Za čiščenje ne uporabljajte abrazivnih čistil, grobih gobic, topil ali kovinskih predmetov.
- Če uporabljate razpršilo za čiščenje pečice, upoštevajte varnostna navodila na embalaži.

2.5 Kuhanje v sopari

UPOZORNENIE!

Obstaja nevarnost opeklin in škode na napravi.

- Sproščena para lahko povzroči opekline:
 - Pri odpiranju vrat naprave, ko je vključena funkcija, bodite previdni. Para lahko puhne ven.
 - Po kuhanju v sopari vrata naprave previdno odprite.

2.6 Notranja osvetlitev

⚠ UPOZORNENIE!

Nevarnost električnega udara.

- O žarnicah v izdelku in nadomestnih žarnicah, ki se prodajajo ločeno: Te žarnice so zasnovane za ekstremne pogoje v gospodinjskih aparatih, kot so izjemne temperature, vibracije in vlažnosti, ali za sporočanje informacij o delovanju aparata. Niso namenjene za uporabo drugje in niso primerne za sobno razsvetljavo v gospodinjstvu
- Ta izdelek vsebuje svetlobni vir razreda energijske učinkovitosti G.
- Uporabite le žarnice z istimi specifikacijami.

2.7 Servis

- Za popravilo naprave se obrnite na pooblaščen servisni center.
- Uporabite samo originalne rezervne dele.

2.8 Odlaganje

⚠ UPOZORNENIE!

Nevarnost poškodbe ali zadušitve.

- Za informacije o pravilnem odlaganju naprave se obrnite na občinsko upravo.
- Izključite napravo iz napajanja.
- Odrežite električni priključni kabel tik ob napravi in napravo zavržite.

3. OPIS IZDELKA

3.1 Splošni pregled

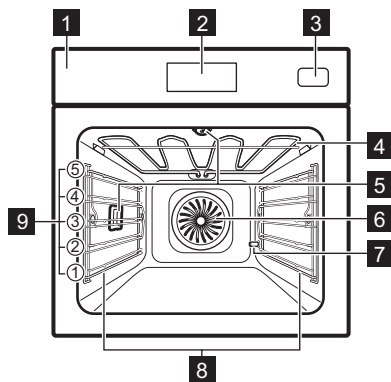

- 1 Upravljalna plošča
- 2 Prikazovalnik
- 3 Posoda za vodo
- 4 Grelnik
- 5 Luč
- 6 Ventilator
- 7 Odstr. vodnega kamna iz pipe
- 8 Nosilec police, snemljiv
- 9 Položaji polic

4. NADZORNA PLOŠČA

4.1 Pregled upravljalne plošče

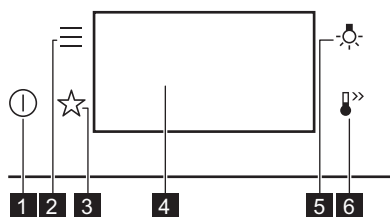

1	Vklop / Izklop	Pritisnite in držite za vklop in izklop naprave.
2	Meni	Prikaže možnosti naprave in funkcije nastavitve.
3	Prijubljenje	Naštevja prijubljene nastavitve.
4	Prikazovalnik	Prikazuje trenutne nastavitve naprave.
5	Stikalo za luč	Prižiganje in gašenje luči.
6	Hitro segrevanje pečice	Za vklop in izklop funkcije: Hitro segrevanje pečice.

4.2 Prikazovalnik

Prikazovalnik z nastavljenimi ključnimi funkcijami.

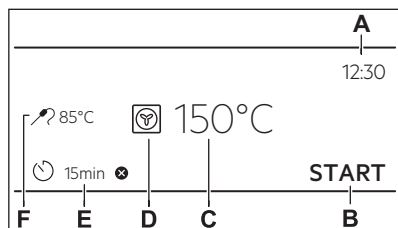

- A. Ura
- B. ZAČETEK / ZAUSTAVITEV
- C. Temperatura
- D. Funkcije pečice
- E. Časovnik
- F. Sonda za hrano (samo izbrani modeli)

Indikatorji prikazovalnika

- Za potrditev izbire/nastavitve.
- Za vrnitev za eno stopnjo v meniju.
- Za preklic zadnjega dejanja.
- Za vklop in izklop funkcij.
- Vklopljena je funkcija zvočnega alarma.
- Vklopljena je funkcija zvočnega alarma in zaustavitve kuhanja.
- Vklopljeno je samo pojavno sporočilo.
- Zakasnen vklop je aktivirana.
- Za preklic nastavitve.

5. PRED PRVO UPORABO



UPOZORNENIE!

Oglejte si poglavja o varnosti.



5.1 Prva povezava

Po prvi povezavi na napajanje se na prikazovalniku prikaže pozdravno sporočilo.

Nastaviti morate: Jezik, Osvetlitev, Zvok tipk, Glasnost, Trdota vode, Ura.

5.2 Začetno predgrevanje in čiščenje

Pred prvo uporabo in stikom s hrano predhodno segrejte prazno napravo. Naprava lahko oddaja neprijeten vonj in dim. Med predgrevanjem prezračite prostor.

1. Iz naprave odstranite pripomočke in odstranljive nosilce rešetk.
2. Nastavite funkcijo . Nastavite najvišjo temperaturo. Pustite, da naprava deluje 1 h.
3. Nastavite funkcijo . Nastavite najvišjo temperaturo. Pustite, da naprava deluje 15 min.
4. Nastavite funkcijo . Nastavite najvišjo temperaturo. Pustite, da naprava deluje 15 min.
5. Izklopite napravo in počakajte, da se ohladi.
6. Napravo in pripomočke čistite s krpo iz mikrovlaknen, toplo vodo in blagim čistilnim sredstvom.
7. Pripomočke in odstranljive nosilce rešetk namestite nazaj v prvotni položaj.

5.3 Nastavitev: Trdota vode

Ko napravo priključite na električno omrežje, morate nastaviti stopnjo trdote vode.





Uporabite testni listič ali se obrnite na dobavitelja vode, da preveri stopnjo trdote vode.

1. Testni papir za približno 1 sek postavite v vodo iz pipe. Ne držite ga pod tekočo vodo.
2. Testni papir stresite, da odstranite vso preostalo vodo.
3. Po 1 min preverite trdoto vode s pomočjo spodnje razpredelnice.
4. Nastavite stopnjo trdote vode: Meni / Nastavitve / Nastavitev / Trdota vode.

Barve testnega papirja se začnejo spreminjati. Po testiranju v roku 1 min preverite trdoto vode.

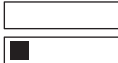
Stopnjo trdote vode lahko spremenite v meniju: Nastavitve / Nastavitev / Trdota vode.

V razpredelnici so navedene stopnje trdote vode z ustrežno razvrstitvijo vode. S pomočjo razpredelnice prilagodite trdoto vode.

Stopnja trdote vode	Testni listič
1 - mehka	
2 - srednje trda	
3 - trda	
4 - zelo trda	

6. DNEVNA UPORABA



UPOZORNENIE!

Oglejte si poglavja o varnosti.

6.1 Funkcije pečice

STANDARD



Žar

Za pečenje tankih živil na žaru in popek-nje kruha.



Infra pečenje

Za pečenje velikih kosov mesa ali perutnine s kostmi na eni višini. Za gratiniranje in dodatno zapečenost.



Vroči zrak

Za pečenje mesa in peko peciva. Nastavi-te nižjo temperaturo kot pri funkciji Kon- vencionala kuha, ker ventilator enako- merno porazdeli toploto po notranjosti pe- čice.



Zamrznjene jedi

Popolno za pripravljene obroke (npr. ocvrti krompirček, kroketi ali spomladanski zvit- ki).



Gretje zgoraj/spodaj

Za peko in pečenje mesa na enem položa- ju rešetke.



Pizza funkcija

Najboljše za peko pice in drugih jedi, ki za- tehtavajo več toplote od spodaj.



Gretje spodaj

To funkcijo izberite po postopku kuhanja, da po potrebi bolj zapečete hrano na dnu. Uporabite najnižji nivo rešetke.



Luč lahko med nekaterimi funkcijami pečice pri nižji temperaturi od 80 °C samodejno ugasne.

POSEBNOSTI



Ohranjanja

Če želite ohraniti zelenjavo in sadje, polo- žite kozarce za konzerviranje na pekač za pecivo, napolnjen z vodo, pri tem pa upo- rabite kozarce z bajonetnim ali navojnim pokrovom enake velikosti, ki so odporni na toploto. Uporabite najnižji položaj rešetk.



Sušenje

Za sušenje narezanega sadja, zelenjave in gob. Da bi lahko vlažen zrak uhajal in bi se sadje bolje posušilo, priporočamo, da med sušenjem občasno odprete vrata pečice.



Gretje krožnikov

Za predhodno segrevanje krožnikov za po- strežbo.



Odtaljevanje

Za odtaljevanje hrane (zelenjave in sadja). Čas odtaljevanja je odvisen od količine in velikosti zamrznjene hrane.



Gratiniranje

Za jedi, kot sta lazanja ali gratiniran krom- pir. Za gratiniranje in dodatno zapečenost.



Pečenje z nizko temp.

Postopek kuhanja pri nizki temperaturi. Popolno za pripravo občutljivih jedi (npr. govedine, teletine ali jagnjetine).



Ohrani toploto

Za ohranjanje tople hrane. Nekatere jedi se lahko pri ohranjanju toplote še naprej kuhajo in sušijo. Po potrebi pokrijte jedi.



Vlažno pečenje

Ta funkcija je zasnovana za varčevanje z energijo med pečenjem. Ko uporabljate to funkcijo, se lahko temperatura v napravi razlikuje od nastavitve. Uporabljena je akumulirana toplota. Moč segrevanja se lahko zmanjša. Za dodatne informacije si oglejte poglavje »Dnevna uporaba«, Opombe: Vlažno pečenje.

PARA



Steamify

Paro uporabljate za kuhanje s paro, duše- nje, nežno hrustljivost, peko in pečenje.



Pogrevanje s paro

Pogrevanje hrane s paro prepreči sušenje površine. Toplota se porazdeli nežno in enakomerno, kar omogoča povrnitev oku- sa in arome hrane, kot da bi bila ravno pri- pravljena. To funkcijo lahko uporabite za pogrevanje hrane neposredno na krožniku. Sočasno lahko pogrežete več kot en krož- nik na različnih položajih rešetk.



Peka kruha

To funkcijo uporabite za pripravo kruha in žemelj s profesionalnimi rezultati glede hrustljivosti, barve in sijaja skorje.



Vzhajanje testa

Za pospešitev vzhajanja kvašenega testa. Pokrijte površino testa, da preprečite suše- nje.



Kuhanje v sopari

Za kuhanje zelenjave, prilog ali rib s paro.



Vlaga Visoka

Funkcija je primerna za pripravo občutljivih jedi, kot so jajčne kreme, flani, terine in ri- be.



Vlaga nizka

Funkcija je primerna za meso, perutnino, jedi iz pečice in zloženk. Zahvaljujoč kombinaciji pare in toplote je meso sočno in mehko ter ima hrustljivo površino.

6.2 Opombe v zvezi s: Vlažno pečenje

Ta funkcija je bila uporabljena za skladnost z razredom energijske učinkovitosti in zahtevami glede okoljske primernosti (v skladu z EU 65/2014 in EU 66/2014). Preizkusi v skladu z: IEC/EN 60350-1.

Med pečenjem morajo biti vrata pečice zaprta, da se funkcija ne prekine in pečica deluje z največjo energijsko učinkovitostjo.

Ko uporabljate to funkcijo, luč po 30 sekundah samodejno ugasne.

Navodila za pripravo jedi lahko najdete v poglavju »Namigi in nasveti«, funkcija »Pečenje z ventilatorjem in zadrževanjem vlage« Vlažno pečenje. Splošna priporočila za varčevanje z energijo lahko najdete v poglavju »Energijska učinkovitost«, Napotki za varčevanje z energijo.

6.3 Nastavitev: Funkcije pečice

1. Vključite napravo. Na prikazovalniku se prikaže privzeta funkcija pečice in temperatura.
2. Pritisnite simbol funkcije pečice  za vstop v podmeni.
3. Izberite funkcijo pečice in pritisnite OK.
4. Nastavite temperaturo. Pritisnite OK.
5. Pritisnite START.
6. STOP – pritisnite za izklop funkcije pečice.
7. Izklopite napravo.

6.4 Nastavitev: Steamify - funkcija gretja s paro

1. Vključite napravo. Izberite simbol funkcije pečice in pritisnite za vstop v podmeni.
2. Pritisnite . Nastavite funkcijo gretja s paro.
3. Pritisnite OK. Na prikazovalniku se prikaže nastavitve temperature.

4. Nastavite temperaturo. Vrsta funkcije gretja s paro je odvisna od nastavljene temperature:

- a. **Para za kuhanje v sopari** 50 - 100 °C - za kuhanje zelenjave, žit, stročnic, morskih sadežev, terin in sladice na žlico s paro.
- b. **Para za obaro** 105 - 130 °C - za pripravo dušenega mesa ali rib, kruha in perutnine, kot tudi skutnih tort in mesnih zvitkov.
- c. **Para za nežno hrustljivost** 135 - 150 °C - za meso, mesne zvitke, polnjeno zelenjavo, ribe in gratinirane jedi. Zahvaljujoč kombinaciji pare in toplote je meso sočno in mehko ter ima hrustljivo površino. Če nastavite programsko uro, se funkcija žara samodejno vklopi v zadnjih minutah postopka pečenja, da je jed nežno gratinirana.
- d. **Para za peko in praženje** 155 - 230 °C - za pečene mesne jedi, ribe, perutnino, polnjeno pecivo iz listnatega testa, tarte, muffine, gratinirane jedi, zelenjavo in pekovske izdelke. Če nastavite programsko uro in postavite hrano na prvi nivo, se funkcija toplote od spodaj samodejno vklopi v zadnjih minutah postopka pečenja, da dobijo jedi hrustljivo dno.

5. Pritisnite OK.
6. Pritisnite pokrov posode za vodo, da ga odprete.
7. Posodo za vodo napolnite z mrzlo vodo do najvišje ravni (približno 950 ml), da se oglasi zvočni signal ali da se na prikazovalniku prikaže sporočilo. Količina zadošča za približno 50 min. Posode za vodo ne napolnite prek najvišje ravni. Obstaja nevarnost iztekanja vode, prelija in poškodbo pohištva.

UPOZORNENIE!

Uporabljajte le mrzlo vodo iz pipe. Ne uporabljajte prefiltrirane (demineralizirane) ali destilirane vode. Ne uporabljajte drugih tekočin. V posodo za vodo ne nalivajte vnetljivih ali alkoholnih tekočin.

8. Posodo za vodo potisnite v prvotni položaj.

9. Pritisnite START .

Para je razpršena po približno 2 min. Ko naprava doseže nastavljeno temperaturo, se oglasi zvočni signal.

10. Ko v posodi za vodo zmanjka vode, se oglasi zvočni signal. Napolnite posodo za vodo.

11. Izklopite napravo.

12. Za preprečitev kopičenja apnenca izpraznite posodo za vodo po vsakem pečenju s paro.

Oglejte si poglavje »Vzdrževanje in čiščenje«, Izpraz. posodo za vodo.

13. Po kuhanju previdno odprite vrata pečice. Preostala voda se lahko kondenzira v notranjosti pečice.

14. Ko je naprava hladna, posušite notranjost pečice z mehko krpo.



UPOZORNENIE!

Naprava je vroča. Obstaja tveganje opeklin. Pri praznjenju posode za vodo bodite previdni.

6.5 Meni

Pritisnite  za vstop v meni.

Element menija	Aplikacija
Kuharski pomočnik	Našteva samodejne programe.
Čiščenje	Našteva programe čiščenja.
Priljubljene	Našteva priljubljene nastavitve.
Možnosti	Za nastavitve konfiguracije naprave.
Nastavitve	Nastavitev Za nastavitve konfiguracije naprave. Servis Prikazuje različico programske opreme in konfiguracijo.

Podmeni za: Čiščenje

Podmeni	Aplikacija
Sušenje	Postopek za sušenje kondenza v peči, ki ostane po uporabi parnih funkcij.

Podmeni	Aplikacija
Izpraz. posodo za vodo	Postopek za odstranitev preostale vode iz posode za vodo po uporabi funkcij s paro.
Čiščenje s paro	Rahlo čiščenje
Čiščenje s paro Plus	Temeljito čiščenje
Odstr. vodnega kamna	Čiščenje ostankov apnenca iz krogotoka uparjalnika.
Izpiranje	Za izpiranje in čiščenje krogotoka uparjalnika po pogosti uporabi funkcij pare.

Podmeni za: Možnosti

Podmeni	Aplikacija
Osvetlitev	Vklopi in izklopi luč.
Varovalo za otroke	Preprečuje nenameren vklop naprave.
Hitro segrevanje pečice	Skrajša čas segrevanja. Na voljo je samo za nekatere funkcije pečice.
Opomnik Za Čiščenje	Izvede vklop in izklop opomnika.
Stil digitalne ure	Omogoča spremembo oblike prikaza časa na prikazovalniku.

Podmeni za: Nastavitve

Nastavitev

Podmeni	Opis
Jezik	Nastavi jezik naprave.
Osvetlitev	Nastavi svetlost prikazovalnika.
Zvok tipk	Vklopi in izklopi zvok polj na dotik. Izklop zvoka ni možen za ①.
Glasnost	Nastavi glasnost zvokov tipk in signalov.
Trdota vode	Nastavi trdoto vode.
Ura	Nastavi trenutni čas in datum.

Servis



Podmeni	Opis
Predstavitveni način	Koda za vklop/izklop: 2468
Različica programske opreme	Informacije o različici programske opreme.
Ponastavi vse nastavitve.	Ponastavi tovarniške nastavitve.

6.6 Nastavitev: Kuharski pomočnik

Kuharski pomočnik podmeni je sestavljen iz vrste dodatnih funkcij in programov, ki so

zasnovani za namenske jedi. Vsaka jed v tem podmeniju ima ustreznost nastavitvev. Čas in temperaturo lahko nastavite med pečenjem.

Nekatere jedi lahko pripravite tudi s funkcijo Teža - Avtomatika.



1. Vključite napravo.
2. Pritisnite .
3. Pritisnite . Vnesite Kuharski pomočnik.
4. Izberite jed ali vrsto hrane.
5. Živila položite v napravo in pritisnite START.

Ko se funkcija konča, preverite, ali je hrana pripravljena. Po potrebi podaljšajte čas kuhanja.

7. DODATNE FUNKCIJE

7.1 Priljubljene ☆



Shranite lahko do 3 vaše priljubljene nastavitve, kot sta funkcija pečice in čas kuhanja.

1. Vključite napravo.
 2. Izberite zeleno nastavitvev.
 3. Pritisnite .
 4. Izberite: Priljubljene / Shrani trenutne nastavitve.
 5. Pritisnite +, da dodate nastavitvev na seznam: Priljubljene.
 6. Pritisnite OK.
-  – pritisnite za ponastavitvev nastavitve.

 – pritisnite za preklic nastavitvev.

7.2 Zaklepanje tipk

Ta funkcija preprečuje nenamerno spremembo funkcije naprave.

1. Vključite napravo.
 2. Nastavitev funkcije pečice.
 3. ☆,  – pritisnite sočasno, da vključite funkcijo.
- ☆,  – pritisnite sočasno, da izklopite funkcijo.

7.3 Varovalo za otroke

Ta funkcija preprečuje nenamerno vklop naprave.



1. Vključite napravo.
2. Pritisnite .
3. Izberite Možnosti / Varovalo za otroke.
4. Pritisnite kodne črke po abecednem redu. Varovalo za otroke je vklopljeno.

Ko je ta funkcija vklopljena, lahko dostopate do: Časovnik in luči.

Če želite omogočiti uporabo naprave, izberite kodne črke po abecednem vrstnem redu.

7.4 Samodejni izklop

Če je funkcija pečice vklopljena in nastavitve niso spremenjene, se naprava po določenem času iz varnostnih razlogov samodejno izklopi.

 (°C)	 (h)
30 - 115	12.5
120 - 195	8.5
200 - 230	5.5

Če nameravate funkcijo pečice uporabljati dlje časa, kot je čas za samodejni izklop, nastavite dolžino pečenja. Oglejte si poglavje »Časovne funkcije«.

Samodejni izklop ne deluje pri naslednjih funkcijah: Osvetlitev, Konec.

7.5 Ventilator za hlajenje

Ko naprava deluje, se samodejno vklopi ventilator za hlajenje, da ostanejo površine

naprave hladne. Če napravo izklopite, lahko ventilator za hlajenje deluje, dokler se naprava ne ohladi.

8. ČASOVNE FUNKCIJE

8.1 Opis časovnih funkcij

Funkcija	Opis
Časovnik	Za nastavitev dolžine pečenja. Največ je 23 h 59 min. Nastavite lahko, kaj se zgodi, ko se čas izteče tako, da nastavite želeno: Končaj.
Končaj	Aktiviraj alarm - ko čas poteče, se oglasi zvočni signal. To funkcijo lahko nastavite kadarkoli, tudi ko je naprava izklopljena. Aktiviraj alarm in končaj s kuhanjem - ko se programska ura izteče, se oglasi zvočni signal, funkcija pečice pa se izklopi. Prikaz samo pojavnega sporočila - ko se čas izteče, se na prikazovalniku prikaže sporočilo. To funkcijo lahko nastavite kadarkoli, tudi ko je naprava izklopljena.
Zakasnjjen vklop	Za zamik začetka in/ali konca pečenja.
Podaljšanje časa	Za podaljšanje časa kuhanja.
Čas delovanja	Za prikaz trajanja delovanja naprave. Največ je 23 h 59 min. Funkcijo lahko vklopite ali izklopite. Ta funkcija ne vpliva na obratovanje naprave.

8.2 Nastavitev: Ura

1. Vključite napravo.
2. Pritisnite: Ura.
3. Nastavite programsko uro.
4. Pritisnite OK.

8.3 Nastavitev: Časovnik

1. Izberite funkcijo pečice in nastavite temperaturo.
2. Pritisnite .
3. Nastavite programsko uro.

Želeno dejanje Končaj lahko izberete s pritiskom ● ● ● .



4. Pritisnite OK. Postopek ponavljajte, dokler se na prikazovalniku ne prikaže glavni zaslon.

Ko preostane še 10 % časa kuhanja in se vam zdi, da hrana še ni pripravljena, lahko čas kuhanja podaljšate. Spremenite lahko tudi funkcijo pečice. Za podaljšanje časa kuhanja pritisnite **+1min**.

8.4 Nastavitev: Zakasnjjen vklop

1. Nastavite funkcijo pečice in temperaturo.
2. Pritisnite .
3. Nastavite čas kuhanja.
4. Pritisnite ● ● ● .
5. Pritisnite: Zakasnjjen vklop.
6. Izberite želeni začetni čas.
7. Pritisnite OK. Postopek ponavljajte, dokler se na prikazovalniku ne prikaže glavni zaslon.

8.5 Nastavitev: Čas delovanja

1. Pritisnite .
2. Pritisnite ● ● ● .
3. Pritisnite: Čas delovanja.
4. Pritisnite ali podrsajte , da prikažete čas delovanja na glavnem zaslonu.
5. Pritisnite OK. Postopek ponavljajte, dokler se na prikazovalniku ne prikaže glavni zaslon.

8.6 Spreminjanje nastavitve časovnika

Nastavljeni čas lahko kadarkoli spremenite med kuhanjem.

1. Pritisnite .
2. Nastavite vrednost programske ure.
3. Pritisnite OK.

9. UPORABA DODATNE OPREME

UPOZORNENIE!

Oglejte si poglavja o varnosti.

9.1 Vstavljanje opreme

Dodatna oprema je na voljo glede na model. Skenirajte QR kodo, da preverite, kako uporabljati dodatno opremo, ki je priložena napravi. Dodatno opremo lahko naročite ločeno. Za več informacij se obrnite na lokalnega dobavitelja.



Mala zareza na vrhu poveča varnost in zaščito pred nagibom. Zareze so tudi varovala proti prevračanju. Rob okrog mreže preprečuje zdrs posode s police.

Dodatno opremo (rešetka/pladenj) vstavite v vodila nosilca rešetk. Poskrbite, da se bo polica dotikala hrbtni strani pečice, .

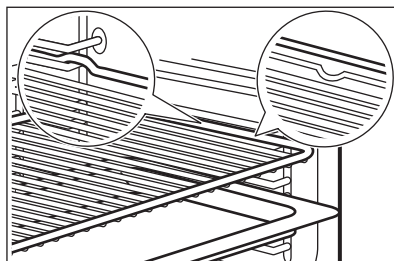

Če ima pekač nagib, ga namestite proti zadnjemu delu notranjosti pečice.

Če je na dodatni opremi napis, se prepričajte, da je obrnjen proti vam.

Če uporabljate pladenj z luknjami, pod njega postavite pladenj/posodo za zbiranje kapljic tekočine.

10. NAMIGI IN NASVETI

10.1 Priporočila za pečenje

Temperature in časi pečenja v razpredelnicah so le smernice. Odvisni so od receptov ter kakovosti in količine uporabljenih sestavin.

Vaša naprava lahko peče ali pripravlja drugače kot vaša prejšnja naprava. V spodnjih namigih so prikazane priporočene nastavitve za temperaturo, čas pečenja in položaj rešetk za določene vrste hrane.









Položaje rešetk štejte od spodaj navzgor.

Če za določen recept ne najdete nastavitvev, poiščite podobne.

Za nasvete glede varčevanja z energijo si preberite poglavje "Energetska učinkovitost".

Za dodatna priporočila glede pečenja si oglejte razpredelnice za pečenje na našem spletnem mestu. Da boste našli prave nasvete za pečenje, preverite številko izdelka (PNC) na ploščici za tehnične navedbe na sprednjem okviru notranjosti naprave.

Simboli, uporabljeni v razpredelnicah:

	Vrsta živila
	Funkcija pečice
	Temperatura
	Pribor
	Vsebnik (Gastronorm)
	Teža (kg)
	Položaj rešetke
	Čas priprave (min)





10.2 Vlažno pečenje - priporočeni pripomočki

Uporabite temne in neodbojne pekače in posode. Bolje vsrkavajo toploto od svetlih barvnih in odbojnih posod.

- **Ponev za pico** - temna, neodbojna, premera 28cm
- **Posoda za peko** - temna, neodbojna, premera 26cm
- **Ramekins** - keramika, premer 8cm, višina 5 cm
- **Flan osnovni model** - temen, neodbojen, premer 28cm

10.3 Vlažno pečenje





Za najboljše rezultate upoštevajte priporočila, navedena v spodnji razpredelnici.





		°C		
Buhtlji, 16 kosov	Pekač ali prestrezna posoda	180	2	25 - 35
Rulada	Pekač ali prestrezna posoda	180	2	15 - 25
Cela riba, 0,2 kg	Pekač ali prestrezna posoda	180	3	15 - 25
Piškotki, 16 kosov	Pekač ali prestrezna posoda	180	2	20 - 30
Makaroni, 24 kosov	Pekač ali prestrezna posoda	160	2	25 - 35
Muffini, 12 kosov	Pekač ali prestrezna posoda	180	2	20 - 30
Slano pecivo, 20 kosov	Pekač ali prestrezna posoda	180	2	20 - 30
Piški iz krhkega testa, 20 kosov	Pekač ali prestrezna posoda	140	2	15 - 25
Kolački, 8 kosov	Pekač ali prestrezna posoda	180	2	15 - 25

10.4 Informacije za testne inštitute

Preizkusi v skladu z: EN 60350-1, IEC 60350-1.

Peka na enem nivoju

			°C		
Pusti biskvit	Vroči zrak	Mreža za pečenje	160	45 - 60	2
Pusti biskvit	Gretje zgoraj/ spodaj	Mreža za pečenje	160	45 - 60	2
Jabolčna pita 1)	Vroči zrak	Mreža za pečenje	160	55 - 65	2
Jabolčna pita 1)	Gretje zgoraj/ spodaj	Mreža za pečenje	180	55 - 65	1
Masleni piškoti	Vroči zrak	Pekač za pecivo	140	25 - 35	2
Masleni piškoti	Gretje zgoraj/ spodaj	Pekač za pecivo	140	25 - 35	2
Drobno pecivo (20 kosov na pekač) 2)	Vroči zrak	Pekač za pecivo	150	20 - 30	3
Drobno pecivo (20 kosov na pekač) 2)	Gretje zgoraj/ spodaj	Pekač za pecivo	170	20 - 30	3





			°C		
Toast 3)	Žar	Mreža za pečenje	Največje	1 - 2	5

1) 2 modela sta nameščena poševno (Ø 20 cm). Desni mora biti nameščen bližje srednjemu delu od levega.

2) Predhodno ogrejte prazno napravo.

3) Prazno napravo predgrejte 5 min.

Peka na več nivojih

			°C		
Masleni piškoti	Vroči zrak	Pekač za pecivo	140	25 - 45	2 in 4
Drobno pecivo (20 kosov na pekač) 1)	Vroči zrak	Pekač za pecivo	150	25 - 35	2 in 4
Pusti biskvit	Vroči zrak	Mreža za pečenje	160	45 - 55	2 in 4
Jabolčna pita	Vroči zrak	Mreža za pečenje	160	55 - 65	2 in 4





1) Predhodno ogrejte prazno napravo.

10.5 Informacije za testne inštitute

Preizkusi funkcije: Kuhanje v sopari

Preizkusi v skladu z EN 60350-1, IEC 60350-1.





Nastavite temperaturo na 100°C.







				
Brokoli 1) 2)	2/3 perforiran komplet za kuhanje s paro	0.3	3	8 - 9
Brokoli 1) 2)	2/3 perforiran komplet za kuhanje s paro	Največje	3	10 - 11
Grah, zamrznjen 2)	2 x 2/3 perforiran komplet za kuhanje s paro	2 x 1,5	2 in 4	Dokler temperatura na najhladnejšem mestu ne doseže 85 °C.

1) Napravo predgrejte, dokler ni dosežena nastavljena temperatura. Ne uporabljajte funkcije: Hitro segrevanje pečice.

2) Pekač za pecivo postavite na prvi položaj rešetk, tako da je nagib proti zadnjemu delu notranjosti pečice.

Dodatni recepti za kuhanje s paro

				°C	
Kombinirana jed za kuhanje s paro (2 porcij) 1)	Kuhanje v sopari	1/2 perforirani Gastronorm (krompir in brokoli) in neperforirani Gastronorm (losos)	2 (losos) 4 (brokoli in krompir)	100	40 (krompir) 18 - 20 (losos) 10 - 12 (brokoli)

					
Karamelni puding (6 porcij)	Vlaga Visoka	Okrogle porcelanaste posode na mreži za pečenje	2	90	35 - 45
Jajčna krema	Kuhanje v sopari	1/2 neperforirani Gas-tronorm	2	85	35 - 45
Beli kruh	Peka kruha	Pekač za pecivo 2)	2	180	40 - 50
Piščanec 3)	Vlaga nizka	Mreža za pečenje	2	200	60 - 70

1) Sestavine eno za drugo ob ustreznem času položite v pečico tako, da bodo vse sestavine pripravljene istočasno. Pripravite lahko dve porciji naenkrat.

2) Uporabite pekač za pecivo z nagibom proti zadnjemu delu notranjosti pečice.

3) Pekač za pecivo postavite na prvi položaj rešetk, da se prestreže maščoba, ki izteka.

11. SKRIB IN ČIŠČENJE



UPOZORNENIE!

Oglejte si poglavja o varnosti.

11.1 Opombe o čiščenju

Čistilna sredstva

- Sprednji del naprave čistite samo s krpo iz mikrovlačen, toplo vodo in blagim čistilom.
- Za čiščenje kovinskih površin uporabite namensko čistilno sredstvo
- Madeže očistite z blagim čistilnim sredstvom.

Vsakodnevna uporaba

- Po vsaki uporabi očistite notranjost naprave. Nakopičena maščoba ali drugi ostanki lahko povzročijo požar.
- Hrane ne shranjujte v aparatu dlje kot 20 minut. Notranjost naprave osušite samo s krpo iz mikrovlačen po vsaki uporabi.

Pripomočki

- Vso dodatno opremo očistite po vsaki uporabi in pustite, da se posuši. Uporabite samo krpo iz mikrovlačen, toplo vodo in blago čistilno sredstvo. Pripomočkov ne pomivajte v pomivalnem stroju.
- Pripomočkov s premazom proti prijemanju ne čistite z abrazivnimi čistilnimi sredstvi ali ostrimi predmeti.

11.2 Odstranjevanje nosilcev rešetk

Pred začetkom čiščenja naprave odstranite nosilce rešetk.

1. Izklopite napravo in počakajte, da se ohladi.
2. Nosilce rešetk previdno povlecite navzgor iz sprednjega nosilca.
3. Sprednji konec nosilca rešetke povlecite stran od stranske stene.
4. Nosilce izvlecite iz zadnjega obešala.

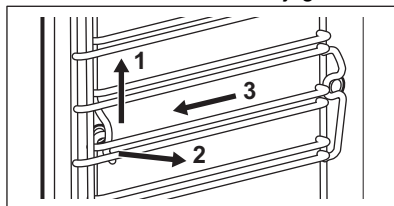

Nosilce rešetk namestite v obratnem zaporedju.

Če so priložena teleskopska vodila, morajo biti zadrževalni zatiči usmerjeni naprej.

11.3 Čiščenje s paro

1. Izklopite napravo in počakajte, da se ohladi.
2. Odstranite vso dodatno opremo in odstranljive nosilce rešetk.
3. Dno notranjosti pečice in notranje steklo vrat očistite z mehko krpo, toplo vodo in blagim čistilom.

4. Posodo za vodo napolnite do najvišje ravni, dokler se ne oglasi zvočni signal ali pa se na prikazovalniku prikaže sporočilo.
5. Izberite: Meni / Čiščenje.

Možnost	Opis
Čiščenje s paro	Rahlo čiščenje Trajanje: 30 min
Čiščenje s paro Plus	Običajno čiščenje Notranjost pečice popršite s čistilnim sredstvom. Trajanje: 75 min

6. Pritisnite **START**. Sledite navodilom na prikazovalniku.
- Ko se čiščenje konča, se oglasi zvočni signal.
7. Signal lahko izklopite s pritiskom poljubnega simbola.
 8. Izklopite napravo.
 9. Ko se naprava ohladi, notranjost osušite z mehko krpo.
 10. Vrata pečice pustite odprta in počakajte, da se notranjost pečice posuši.



Ko ta funkcija deluje, luč ne sveti.

11.4 Opomnik Za Čiščenje

Ko se prikaže opomnik, je priporočeno čiščenje.

Uporabite funkcijo: Čiščenje s paro Plus.

11.5 Odstr. vodnega kamna

Uporabite ga za odstranjevanje vodnega kamna iz sistema s paro.

1. Izklopite napravo in počakajte, da se ohladi.
2. Odstranite vse pripomočke iz pečice.
3. Prepričajte se, da je posoda za vodo prazna. Oglejte si poglavje »Vzdrževanje in čiščenje«, Izpraz. posodo za vodo.
Trajanje prve faze: približno 100 min
4. Izberite: Meni / Čiščenje / Odstr. vodnega kamna.
5. Globok pekač postavite na prvi položaj rešetke.
6. V posodo za vodo nalijte 250 ml sredstva za odstranjevanje vodnega kamna.
7. Preostali del posode za vodo napolnite s 700 ml vode, dokler se ne oglasi zvočni

signal ali dokler se na prikazovalniku ne prikaže sporočilo.

8. Vkljopite funkcijo in sledite navodilom na prikazovalniku. Začne se prvi del odstranjevanja vodnega kamna.
Trajanje druge faze: približno 35 min
 9. Posodo za vodo napolnite z 950 ml vode, dokler se ne oglasi zvočni signal oz. dokler se na prikazovalniku ne prikaže sporočilo.
 10. Ko se funkcija zaključi, odstranite globok pekač.
 11. Izklopite napravo in počakajte, da se ohladi.
 12. Notranjost pečice očistite z mehko krpo.
 13. Vrata pečice pustite odprta in počakajte, da se notranjost pečice posuši.
- Če so po odstranjevanju vodnega kamna v napravi še prisotni ostanki apnenca, vas prikazovalnik pozove, da postopek ponovite.

11.6 Opomnik za odstranjevanje vodnega kamna

Naprava ima dva opomnika za odstranjevanje vodnega kamna. Opomnika za odstranjevanje vodnega kamna ni mogoče izklopiti.

- Lahek opomnik - priporoča odstranjevanje vodnega kamna.
- Močan opomnik - nujno morate izvesti postopek odstranjevanja vodnega kamna. Če iz naprave ne odstranite vodnega kamna ob močnem opomniku, so funkcije s paro onemogočene.

11.7 Izpiranje

Uporabite, da očistite parni sistem po večkratni uporabi funkcij s paro.

1. Izklopite napravo in počakajte, da se ohladi.
2. Odstranite pripomočke.
3. Globok pekač postavite na prvi položaj rešetke.
4. Posodo za vodo napolnite do najvišje ravni, da se oglasi zvočni signal ali da se na prikazovalniku prikaže sporočilo.
5. Izberite: Meni / Čiščenje / Izpiranje.
Trajanje: približno 30 min
6. Vkljopite funkcijo in sledite navodilom na prikazovalniku.
7. Ko se funkcija zaključi, odstranite globok pekač.



Ko ta funkcija deluje, luč ne sveti.

11.8 Sušenje

Uporabite jo po pečenju s funkcijo gretja s paro ali čiščenju s paro za sušenje pečice.

1. Izklopite napravo in počakajte, da se ohladi.
2. Odstranite pripomočke.
3. Izberite: Meni / Čiščenje / Sušenje.
4. Sledite navodilom na prikazovalniku.

11.9 Opomnik sušenja

Po pečenju s funkcijo gretja s paro se na prikazovalniku prikaže sporočilo za sušenje naprave.

Pritisnite DA, da napravo posušite.

11.10 Izpraz. posodo za vodo

Uporabite po uporabi funkcije segrevanja s paro, da odstranite preostalo vodo iz predala za vodo.

1. Izklopite napravo in počakajte, da se ohladi.
2. Odstranite pripomočke.
3. Globok pekač postavite na prvi položaj rešetke.
4. Izberite: Meni / Čiščenje / Izpraz. posodo za vodo.

Trajanje: 6 min

5. Vključite funkcijo in sledite navodilom na prikazovalniku.
6. Ko se funkcija zaključi, odstranite globok pekač.



Ko ta funkcija deluje, luč ne sveti.

11.11 Odstranjevanje in nameščanje vrat

Za čiščenje lahko odstranite vrata in notranje steklene plošče. Število steklenih plošč se razlikuje med modeli.



UPOZORNENIE!

Vrata so težka.



POZOR!

S steklom ravnajte previdno, zlasti okoli robov sprednje plošče. Steklo lahko poči.

1. Poskrbite, da je naprava hladna.
2. Povsem odprite vrata.
3. Pritisnite vpenjalni ročici **A** na tečajih.

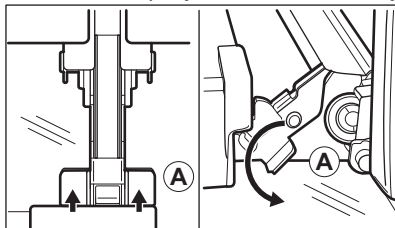

4. Vrata pečice zaprite do prvega položaja odpiranja (pod približnim kotom: 70°).
5. Vrata primite na vsaki strani z eno roko in jih potegnite stran od pečice pod kotom navzgor.
6. Nato položite vrata z zunanjo stranjo navzdol na mehko krpo in trdno površino.
7. Okvir vrat **B** pridržite na njihovem zgornjem robu na obeh straneh in potisnete navznoter, da sprostite tesnilo sponke.

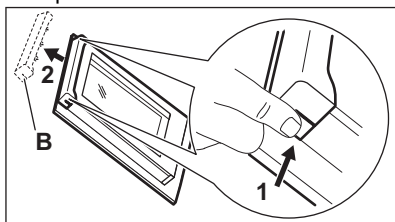

8. Okvir vrat potegnite k sebi in ga odstranite.
9. Steklene plošče vrat primite na zgornjem robu eno za drugo in jih potegnite navzgor iz vodila.

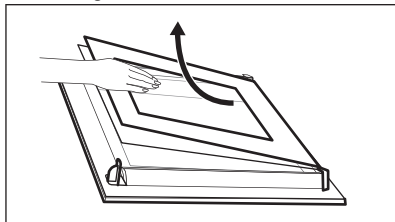

10. Stekleno ploščo očistite z vodo in milom. Stekleno ploščo temeljito osušite.

Steklenih plošč ne pomivajte v pomivalnem stroju.

Po čiščenju naredite zgornje korake v obratnem vrstnem redu. Najprej vstavite manjšo ploščo, nato pa večjo in vrata.

Poskrbite, da boste steklene plošče vstavili pravilno, drugače se lahko površina vrat pregreje.

11.12 Zamenjava žarnice

⚠ UPOZORNENIE!

Nevarnost električnega udara.
Žarnica je lahko vroča.

1. Izklopite napravo in počakajte, da se ohladi.
2. Izključite napravo iz napajanja.
3. Krpo položite na dno pečice.

Zgornja žarnica

1. Obrnite steklen pokrov in ga odstranite.

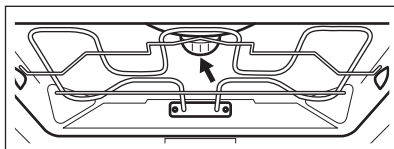

2. Odstranite kovinski obroček in očistite stekleni pokrov.
3. Žarnico zamenjajte z ustrežno žarnico, odporno proti visoki temperaturi 300 °C.
4. Na steklen pokrov pripnite kovinski obroček in ga namestite.

Stranska žarnica

1. Za dostop do žarnice odstranite levi nosilec rešetk.
2. Z izvijačem Torx 20 odstranite pokrov.
3. Očistite stekleni pokrov.
4. Žarnico zamenjajte z ustrežno žarnico, odporno proti visoki temperaturi 300 °C.
5. Namestite kovinski okvir in tesnilo. Privijte vijaka.
6. Namestite levi nosilec rešetk.

12. ODPRAVLJANJE TEŽAV

⚠ UPOZORNENIE!

Oglejte si poglavja o varnosti.

12.1 Kaj storite v primeru ...

Opis težave	Vzrok in rešitev
Naprave ni mogoče vklopiti ali je uporabljati.	Naprava ni priključena na električno napajanje ali je priključena nepravilno.
Naprava se ne segreje.	Ura ni nastavljena. Za nastavitve ure si oglejte poglavje »Časovne funkcije«.
	Vrata niso pravilno zaprta.
	Pregorela je varovalka. Preverite, ali je varovalka vzrok za težave. Če se težave ponovijo, se obrnite na usposobljenega električarja.
	Varovalo za otroke je vklopljeno.
Luč ne sveti.	Luč je pregorela. Zamenjajte žarnico. Za podrobnosti si oglejte poglavje »Vzdrževanje in čiščenje«.
ⓘ	Izpad električne napetosti vedno prekine čiščenje. Čiščenje ponovite, če ga je prekinil izpad električne napetosti.

12.2 Kode napak

Ko se pojavi napaka programske opreme, se na prikazovalniku prikaže sporočilo o napaki. Seznam težav boste našli v spodnji razpredelnici.

Koda in opis	Rešitev
F102 - vrata niso povsem zaprta oz. zapora vrat je pokvarjena. 1)	Zaprte vrata. Za vklop in izklop naprave.
F240, F439 - polja na dotik na prikazovalniku ne delujejo pravilno.	Očistite površino prikazovalnika. Poskrbite, da na poljih na dotik ne bo umazanije.
F908 - sistem naprave se ne more povezati z upravljalno ploščo.	Za vklop in izklop naprave.

1) Ko se spodnje sporočilo o napaki še naprej prikazuje na prikazovalniku, pomeni, da je morda onemogočen okvarjen podsistem. V tem primeru se obrnite na trgovca ali pooblaščenega serviserja.

12.3 Servisni podatki

Če težave ne morete razrešiti sami, se obrnite na prodajalca ali pooblaščen servisni center.

Potrebni podatki za servisni center se nahajajo na ploščici za tehnične navedbe. Ploščica za tehnične navedbe se nahaja na sprednjem okvirju naprave. Vidna je, ko odprete vrata. Ploščice za tehnične navedbe ne odstranjujte z naprave.

Priporočamo, da podatke vpišete sem:

Model (MOD.):

Produktna številka (PNC):

Serijska številka (S.N.):

13. ENERGIJSKA UČINKOVITOST

13.1 Podatki o izdelku in informacijski list o izdelku v skladu s predpisi EU o okoljsko primerni zasnovi in energijskem označevanju

Ime dobavitelja	Electrolux
Identifikacija modela	EOB8S38X 944032193 KOBBS38Z 944032191 LOB8S38V 944032192 LOB8S38Z 944032190
Indeks energijske učinkovitosti	61.9
Razred energijske učinkovitosti	A++
Poraba energije pri standardni obremenitvi, običajni način	1.09 kWh/cikel
Poraba energije pri standardni obremenitvi, način z ventilatorjem	0.52 kWh/cikel
Število votlin pečice	1
Toplotni vir	Električna energija
Prostornina	70 l

Vrsta peči	Pečica, v vgrajenem štedilniku	
Masa	EOB8S38X	34.5 kg
	KOBBS38Z	34.5 kg
	LOB8S38V	34.5 kg
	LOB8S38Z	34.5 kg

IEC/EN 60350-1 – Gospodinjski električni aparati za pripravo jedi – 1. del: Štedilniki, peči, parne peči in žari – Metode za merjenje obnašanja.

13.2 Podatki o izdelku glede porabe energije in najdaljšega časa za doseg ustreznega načina nizke moči

Poraba energije v stanju pripravljenosti	0.8 W
Najdaljši čas, ki je potreben, da oprema samodejno doseže ustrezen način nizke moči	20 min

13.3 Nasveti za varčevanje z energijo

Spodnji nasveti vam bodo pomagali prihraniti energijo pri uporabi naprave.

Poskrbite, da bodo vrata naprave med delovanjem zaprta. Vrat med pripravo obroka ne odpirajte prepogosto. Poskrbite, da bo tesnilo vrat čisto, in preverite, da je dobro nameščeno.

Uporabljajte kovinsko posodo in temne neodbojne pekače in posode za boljše varčevanje z energijo.

Naprave pred kuhanjem ne predgrevalite, razen če je to posebej priporočljivo.

Presledki med pečenjem več jedi naj bodo čim krajši.

Pečenje z ventilatorjem

Ko je mogoče, uporabljajte funkcije pečenja z ventilatorjem, da prihranite energijo.

Akumulirana toplota

Pri pečenju, daljšem od 30 minut, tri do 10 minut pred potekom časa pečenja znižajte temperaturo naprave na najnižjo stopnjo. Akumulirana toplota v napravi peče naprej.

Z akumulirano toploto ohranite toplo hrano oz. pogrejte ostale jedi.

Ko izklopite napravo, se na prikazovalniku prikaže akumulirana toplota ali temperatura.

Če je aktiviran program z Trajanje in je čas pečenja daljši od 30 minut, se grelnika pri nekaterih funkcijah naprave samodejno izklopita prej.

Ohranjanje jedi toplih

Če želite uporabiti akumulirano toploto in ohraniti toplo hrano, izberite najnižjo možno nastavitev temperature. Na prikazovalniku se prikaže indikator akumulirane toplote ali temperatura.

Pečenje ob izklopljeni luči

Med pečenjem izklopite luč. Vklomite jo samo, ko jo potrebujete.

Vlažno pečenje

Funkcija je zasnovana za varčevanje z energijo med pečenjem.

Ko uporabljate to funkcijo, luč po 30 sekundah samodejno ugasne. Luč lahko ponovno vklopite, a to dejanje bo zmanjšalo pričakovani prihranek energije.

14. SKRB ZA OKOLJE

Reciklirajte materiale, ki jih označuje simbol . Embalažo odložite v ustrezne zabojnike za reciklažo. Pomagajte zaščititi okolje in zdravje ljudi ter reciklirati odpadke električnih in elektronskih naprav. Naprav, označenih s

simbolom , ne odstranjajte z gospodinjskimi odpadki. Izdelek vrnite na krajevno zbirališče za recikliranje ali se obrnite na občinski urad.







electrolux.com

867387635-A-092025



CE