



EOD5H70BX
KOD5H70BX

HR	Upute za uporabu Pećnica	3
SR	Упутство за употребу Пећница	19
SL	Navodila za uporabo Rečica	36



POSTAVLJANJE / ИНСТАЛИРАЊЕ / NAMESTITEV

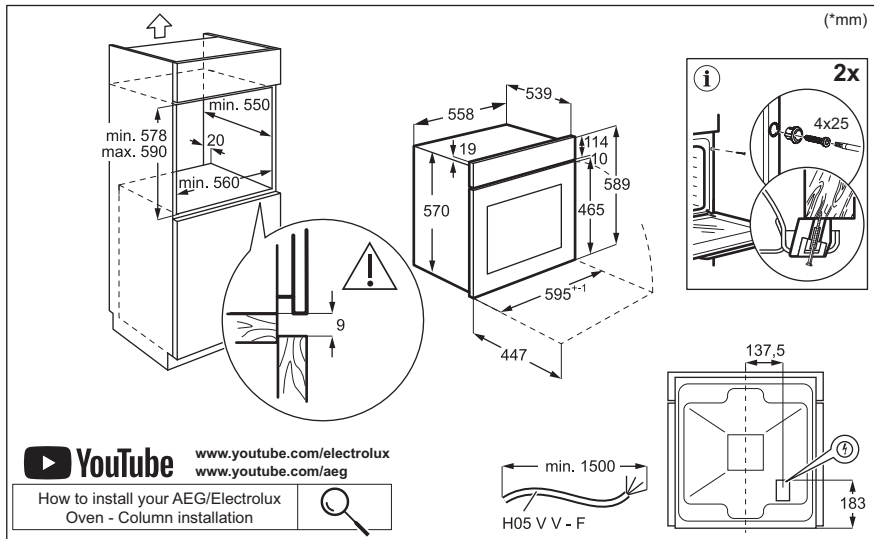
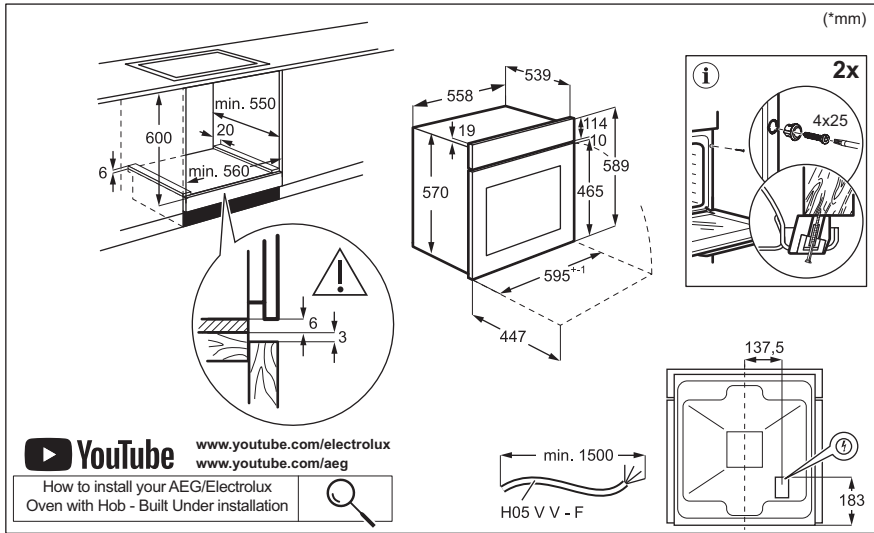

Dobro došli u Electrolux! Hvala vam što ste odabrali naš uređaj.



Dobit ćete savjete o korištenju, rješavanju problema, brošure i informacije o servisu i popravcima:
www.electrolux.com/support

Zadržava se pravo na izmjene.

SADRŽAJ

1. INFORMACIJE O SIGURNOSTI.....	3
2. SIGURNOSNE UPUTE.....	5
3. OPIS PROIZVODA.....	7
4. UPRAVLJAČKA PLOČA.....	8
5. PRIJE PRVE UPORABE.....	8
6. SVAKODNEVNA UPORABA.....	9
7. DODATNE FUNKCIJE.....	10
8. FUNKCIJE SATA.....	10
9. UMETANJE DODATNE OPREME.....	11
10. SAVJETI.....	11
11. ODRŽAVANJE I ČIŠĆENJE.....	14
12. OTKLANJANJE POTEŠKOĆA.....	16
13. ENERGETSKA UČINKOVITOST.....	17
14. BRIGA ZA OKOLIŠ.....	18

1. ⚠ INFORMACIJE O SIGURNOSTI

Prije postavljanja i korištenja uređaja, pažljivo pročitajte isporučene upute. Proizvođač nije odgovoran za bilo kakvu ozljedu ili oštećenje koji su rezultat neispravnog postavljanja ili korištenja. Upute uvijek držite na sigurnom i pristupačnom mjestu za buduću upotrebu.

1.1 Sigurnost djece i ranjivih osoba

- Ovaj uređaj mogu koristiti djeca u dobi od 8 godina i starija te osobe smanjenih tjelesnih, osjetilnih ili mentalnih mogućnosti ili osobe koje ne raspolažu iskustvom ili znanjem ako su pod nadzorom osobe odgovorne za njihovu sigurnost i rade po uputama koje se odnose na sigurno korištenje uređaja te razumiju uključene opasnosti. Djeca mlađa od 8 godina i osobe s vrlo teškim i složenim

invaliditetom moraju se držati podalje od uređaja, osim ako su pod stalnim nadzorom.

- Djeca bi trebala biti pod nadzorom kako bi se osiguralo da se ne igraju s uređajem.
- Ambalažu držite podalje od djece i zbrinite je na odgovarajući način.
- UPOZORENJE: Uređaj i njegovi dostupni dijelovi zagrijavaju se tijekom uporabe. Djecu i kućne ljubimce držite podalje od uređaja tijekom uporabe i tijekom hlađenja.
- Ako uređaj ima funkciju roditeljske zaštite, mora se aktivirati.
- Bez nadzora djeca ne smiju obavljati čišćenje uređaja i korisničko održavanje.

1.2 Opća sigurnost

- Ovaj uređaj namijenjen je isključivo za kuhanje.
- Ovaj je uređaj namijenjen za uporabu u kućanstvu i ostalim smještajnim jedinicama u zatvorenom prostoru.
- Ovaj uređaj može se koristiti u uredima, hotelskim sobama, sobama za goste s doručkom, seoskim kućama za goste i drugim sličnim smještajem u kojima takva uporaba ne prelazi (prosječnu) razinu uporabe u domaćinstvu.
- Samo kvalificirana osoba može postaviti ovaj uređaj i zamijeniti kabel.
- Ne upotrebljavajte uređaj prije postavljanja u ugradbeni ormarić.
- Isključite uređaj iz izvora napajanja prije obavljanja bilo kakvog održavanja.
- Ako je kabel napajanja oštećen, mora ga zamijeniti proizvođač, ovlašteni servisni centar ili kvalificirane osobe kako bi se izbjegao strujni udar.
- UPOZORENJE: Prije zamjene žarulje pobrinite se da je uređaj isključen kako biste izbjegli električni udar.

- **UPOZORENJE:** Uređaj i njegovi dostupni dijelovi zagrijavaju se tijekom uporabe. Pripazite i nemojte dirati grijače ili površinu unutrašnjosti uređaja.
- Uvijek koristite rukavice za pećnicu kako biste uklonili ili umetnuli pribor ili posuđe.
- Da biste uklonili nosače polica, najprije povucite prednji dio nosača police, a zatim stražnji kraj dalje od bočnih stijenki. Nosače polica vratite na mjesto obrnutim redoslijedom.
- Za čišćenje uređaja ne koristite uređaj za parno čišćenje.
- Ne koristite agresivna abrazivna sredstva za čišćenje ili oštre metalne strugače za čišćenje staklenih vrata jer mogu oštetiti površinu, a to može dovesti do loma stakla.

2. SIGURNOSNE UPUTE

2.1 Instalacija

UPOZORENJE!

Samo kvalificirana osoba smije instalirati ovaj uređaj.

- Odstranite svu ambalažu.
- Ne postavljajte i ne koristite oštećeni uređaj.
- Slijedite upute za instalaciju dostupne na našoj web stranici.
- Prilikom pomicanja uređaja uvijek budite pažljivi jer je uređaj težak. Uvijek nosite zaštitne rukavice i zatvorenu obuću.
- Uređaj ne povlačite za ručku.
- Ugradite uređaj na sigurno i prikladno mjesto koje udovoljava zahtjevima instalacije.
- Održavajte minimalnu udaljenost od drugih uređaja i kuhinjskih elemenata.
- Prije montaže uređaja provjerite otvaraju li se vrata uređaja bez ograničenja.
- Uređaj je opremljen električnim sustavom za hlađenje. Mora se priključiti na napajanje.

2.2 Električni priključak

UPOZORENJE!

Rizik od požara i strujnog udara.

- Svako povezivanje s električnom mrežom treba izvršiti kvalificirani električar.
- Uređaj mora biti uzemljen.
- Provjerite jesu li parametri na natpisnoj pločici kompatibilni s električnim vrijednostima mrežnog napajanja.
- Uvijek koristite pravilno montiranu utičnicu sa zaštitom od strujnog udara.
- Ne koristite adaptere s više utičnica i produžne kabele.
- Pazite da ne oštetite utikač i kabel napajanja. Ako je potrebno zamijeniti električni kabel, to mora izvršiti ovlašteni servisni centar.
- Ne dopustite da kabel napajanja dodiruje ili dođe blizu vrata uređaja ili niši ispod uređaja, posebice kada radi ili su vrata vruća.
- Zaštita od strujnog udara dijelova pod naponom i izoliranih dijelova mora biti pričvršćena na takav način da se ne može ukloniti bez alata.
- Utikač kabela napajanja uključite u utičnicu tek po završetku postavljanja. Provjerite postoji li nakon montaže pristup utikaču.
- Ako je utičnica labava, nemojte priključivati utikač.
- Ne povlačite kabel napajanja kako biste izvukli utikač iz utičnice. Uvijek uhvatite i povucite utikač.

- Koristite samo odgovarajuće izolacijske uređaje: automatske sklopke, osigurače (osigurače na uvrtnje izvaditi iz ležišta), sklopke i releje zemnog spoja.
- Električna instalacija mora imati izolacijski uređaj koji vam omogućuje isključivanje uređaja iz električne mreže na svim polovima. Izolacijski uređaj mora imati kontakte s otvorom minimalne širine 3 mm.
- Ovaj uređaj se isporučuje s glavnim utikačem i glavnim kabelom.

Vrste kabela primjenjivih za ugradnju ili zamjenu u Europi:

H07 RN-F, H05 RN-F, H05 RRF, H05 VV-F, H05 V2V2-F (T90), H05 BB-F

Za presjek kabela pogledajte ukupnu snagu na nazivnoj ploči. Možete pogledati i tablicu:

Ukupna snaga (W)	Presjek kabela (mm ²)
maksimum 1380	3x0.75
maksimum 2300	3x1
maksimum 3680	3x1.5

Kabel uzemljenja (zeleni/žuti kabel) mora biti 2 cm dulji od plavih faznih i smeđih neutralnih kabela.

2.3 Primjena

UPOZORENJE!

Opasnost od ozljeda, opekline, električnog udara ili eksplozije.

- Ne mijenjajte specifikacije ovog uređaja.
- Pazite da se ventilacijski otvori nisu blokirani.
- Ne ostavljajte uređaj bez nadzora tijekom rada.
- Isključite uređaj nakon svake uporabe.
- Budite oprezni prilikom otvaranja vrata dok uređaj radi. Može se osloboditi vrući zrak.
- Ne rukujte uređajem mokrim rukama ili ako ima kontakt s vodom.
- Ne pritiskajte otvorena vrata.
- Ne koristite uređaj kao radnu površinu ili kao površinu za odlaganje.

- Pažljivo otvorite vrata uređaja. Korištenje sastojaka s alkoholom može uzrokovati mješavinu alkohola i zraka.
- Kad otvarate vrata, ne dopustite da iskre ili otvoreni plamen dođu u kontakt s uređajem.
- Uvijek koristite staklo i staklenke odobrene za pohranu.
- Ne stavljajte zapaljive proizvode ili mokre predmete sa zapaljivim proizvodima u uređaj, blizu uređaja ili na uređaj.

UPOZORENJE!

Opasnost od oštećenja uređaja.

- Da biste spriječili oštećenje ili promjenu boje emajla:
 - ne stavljajte posuđe ili druge predmete izravno na dno uređaja.
 - ne stavljajte aluminijsku foliju izravno na dno unutrašnjosti uređaja.
 - ne stavljajte vodu izravno u vrući uređaj.
 - ne držite vlažno posuđe i hranu u uređaju nakon završetka kuhanja.
 - budite oprezni prilikom uklanjanja ili instaliranja dodatne opreme.
- Gubitak boje emajla ili nehrđajućeg čelika nema utjecaj na performanse uređaja.
- Koristite duboku pliticu za vlažne kolače. Voćni sokovi uzrokuju mrlje koje mogu biti trajne.
- Uvijek kuhajte sa zatvorenim vratima uređaja.
- Ako je uređaj postavljen iza neke ploče (npr. vrata) osigurajte da vrata nikad nisu zatvorena dok uređaj radi. Toplina i vlaga mogu se nakupiti iza takve ploče i uzrokovati naknadna oštećenja uređaja, kućišta ili poda. Ne zatvarajte ploču dok se uređaj potpuno ne ohladi nakon uporabe.

2.4 Održavanje i čišćenje

UPOZORENJE!

Opasnost od ozljeda, požara ili oštećenja uređaja.

- Prije zahvata održavanja, isključite uređaj i iskopčajte utikač iz utičnice za napajanje.
- Provjerite je li uređaj hladan. Postoji opasnost od puknuća staklenih ploča.

- Staklene ploče vrata odmah zamijenite kada su oštećene. Obratite se ovlaštenom servisnom centru.
- Pazite pri uklanjanju vrata s uređaja. Vrata su teška!
- Redovito čistite uređaj kako biste spriječili propadanje površinskog materijala.
- Očistite uređaj vlažnom mekom krpom. Koristite samo neutralne deterdžente. Nikada ne koristite abrazivna sredstva, abrazivne spužvice za ribanje, otapala ili metalne predmete.
- Ako koristite raspršivač za čišćenje pećnice, slijedite sigurnosne upute na ambalaži.

2.5 Unutarnje osvjetljenje

⚠ UPOZORENJE!

Opasnost od električnog udara.

- Što se tiče žarulje(a) unutar ovog proizvoda i rezervnih žarulja koje se prodaju zasebno: Ove žarulje namijenjene su da izdrže ekstremne fizičke uvjete u kućanskim uređajima, poput temperature, vibracija, vlage ili namijenjene su

- signalizaciji informacija o radnom stanju uređaja. Nisu namijenjene za druge primjene i nisu pogodne za osvjetljenje u kućanstvu.
- Ovaj proizvod sadržava izvor svjetlosti klase energetske učinkovitosti G.
 - Koristite samo žarulje s istim specifikacijama.

2.6 Servis

- Za popravak uređaja obratite se ovlaštenom servisnom centru.
- Koristite samo originalne rezervne dijelove.

2.7 Zbrinjavanje

⚠ UPOZORENJE!

Opasnost od ozljeda ili gušenja.

- Obratite se općinskim vlastima za informacije o načinu zbrinjavanja uređaja.
- Iskopčajte uređaj iz električnog napajanja.
- Odrežite električni kabel za napajanje u blizini uređaja i bacite ga.

3. OPIS PROIZVODA

3.1 Opći pregled

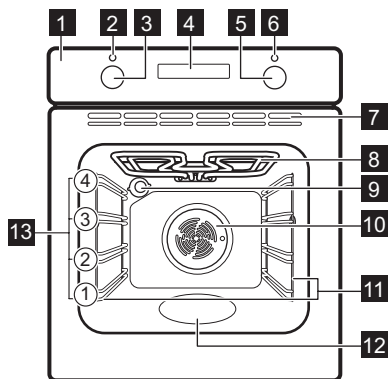

- 1 Upravljačka ploča
- 2 Simbol snage / svjetla
- 3 Regulator funkcija pećnice

- 4 Zaslona
- 5 Upravljački okretni gumb (za temperaturu)
- 6 Indikator / simbol temperature
- 7 Otvori za ventiliranje za ventilator hlađenja
- 8 Toplinski element
- 9 Žarulja
- 10 Ventilator
- 11 Nosač polica, uklonjiv
- 12 Udubljenje u unutrašnjosti - Spremnik za čišćenje pomoću vode
- 13 Položaji polica

3.2 Dodatna oprema

- **Mreža za pečenje**
Za kalupe za kolače, vatrostalne posude, kuhinjski pribor / posuđe.
- **Duboka plitica za roštilj/prženje**

Za pečenje ili kao plitica za skupljanje masnoće.

- **Teleskopske vodilice**

Za lakše umetanje i uklanjanje plitica i mreže za pečenje.

4. UPRAVLJAČKA PLOČA

4.1 Uključivanje i isključivanje uređaja

Uključivanje uređaja:

1. Pritisnite tipke. Tipke izlaze van.
2. Okrenite regulator funkcija pećnice za odabir funkcije.
3. Okrenite regulator za podešavanje postavki.

Kako biste isključili uređaj: okrenite regulator funkcija pećnice u isključeni položaj .

4.2 Polja senzora / tipke

 Postavljanje vremena.



Za postavljanje funkcije sata.



Postavljanje vremena.

4.3 Zaslون

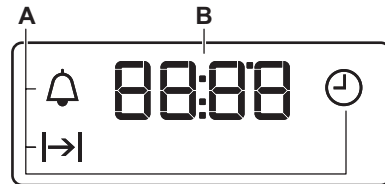

A. Funkcije sata

B. Tajmer



5. PRIJE PRVE UPORABE

UPOZORENJE!

Pogledajte poglavlja sa sigurnosnim uputama.

5.1 Postavljanje vremena



Nakon prve veze s mrežom, pričekajte dok se na zaslonu ne : "12:00".

1. ,  - pritisnite za postavke vremena.
2.  - pritisnite za potvrdu ili će namještanje vremena automatski biti spremljeno nakon 5 sekundi.

5.2 Početno predgrijavanje i čišćenje

Prije prve uporabe i kontakta s hranom unaprijed zagrijte prazan uređaj. Uređaj može

ispuštati neugodan miris i dim. Prozračite prostoriju tijekom prethodnog zagrijavanja.

1. Uklonite svu dodatnu opremu i sve uklonjive nosače polica iz uređaja.
2. Postavite funkciju . Postavite maksimalnu temperaturu. Pustite uređaj da radi 1 h.
3. Postavite funkciju . Postavite maksimalnu temperaturu. Pustite uređaj da radi 15 min.
4. Postavite funkciju . Postavite maksimalnu temperaturu. Pustite uređaj da radi 15 min.
5. Isključite uređaj i pričekajte da se ohladi.
6. Očistite uređaj i dodatnu opremu samo krpom od mikrovlakana, toplom vodom i blagim deterdžentom.
7. Vratite dodatnu opremu i uklonjive nosače polica u početni položaj.

6. SVAKODNEVNA UPORABA

UPOZORENJE!

Pogledajte poglavlja sa sigurnosnim uputama.

6.1 Funkcije pećnice



Svijetlo

Za uključivanje svjetla. .



Kuhanje zrakom

Za pečenje ili pečenje i prženje hrane za koju je potrebna ista temperatura kuhanja na više od jednog položaja police, bez mješanja okusa.



Vlažno pečenje

Ova funkcija napravljena je za uštedu energije tijekom kuhanja. Kad koristite ovu funkciju, temperatura unutar uređaja može se razlikovati od postavljene temperature. Snaga zagrijavanja može se smanjiti. Za više informacija pogledajte poglavlje "Svakodnevna uporaba", napomene o: Vlažno pečenje.



Vrući zrak PLUS / Čišćenje vodom

Za dodavanje vlažnosti tijekom kuhanja. Da biste dobili pravu boju i hrskavu koru tijekom pečenja. Za više sočnosti tijekom podgrijavanja. Pogledajte poglavlje "Održavanje i čišćenje" za više informacija o: Čišćenje vodom.



Tradicionalno pečenje

Za pečenje i prženje hrane na jednoj razini police.



Donji grijač

Za pečenje kolača s hrskavim dnom i konzerviranje hrane.



Vrući zrak

Za pečenje mesa i pečenje kolača. Postavite nižu temperaturu nego za tradicionalno pečenje jer ventilator ravnomjerno raspoređuje toplinu u unutrašnjosti pećnice.



Brzo grilanje

Za roštiljanje tankih komada hrane u velikim količinama i pripremu tostiranog kruha.



Turbo roštilj

Za pečenje velikih komada mesa ili peradi s kostima na jednom položaju police. Za pečenje gratina i tamnjenje.

6.2 Napomene o: Vlažno pečenje

Ova funkcija korištena je za usklađivanje s razredom energetske učinkovitosti i zahtjevima ekološkog dizajna (u skladu s EU 65/2014 i EU 66/2014). Testovi prema: IEC/EN 60350-1.

Vrata pećnice moraju biti zatvorena tijekom pečenja tako da se funkcija ne ometa i da pećnica radi s najvišom mogućom energetsom učinkovitošću.

Upute za kuhanje potražite u poglavlju "Savjeti i preporuke", Vlažno pečenje. Opće preporuke za uštedu energije potražite u poglavlju "Energetska učinkovitost", Savjeti za uštedu energije.

6.3 Postavljanje funkcije pećnice

1. Okrenite regulator funkcije pećnice za odabir funkcije pećnice.
2. Okrenite kontrolni regulator za odabir temperature.
3. Kad kuhanje završi, da biste isključili uređaj, okrenite regulatore na položaj isključeno.

6.4 Podešavanje funkcije: Vrući zrak PLUS

Ova funkcija povećava vlagu tijekom pečenja.

UPOZORENJE!

Opasnost od opekline i oštećenja uređaja.

1. Uvjerite se da je uređaj hladan.
2. Udubinu u unutrašnjosti pećnice napunite vodom iz slavine.

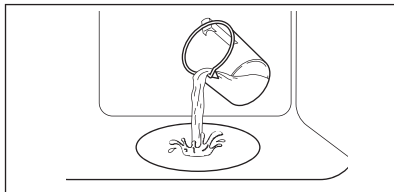

Maksimalni kapacitet udubine u unutrašnjosti iznosi 250 ml. Tijekom kuhanja ili dok je uređaj još vruć ne nadopunjavajte udubinu u unutrašnjosti.

3. Postavite funkciju: .
4. Okrenite kontrolni regulator kako biste podesili temperaturu.
5. Prethodno zagrijte prazan uređaj na 10 min kako bi se stvorila vlaga.
6. Stavite hranu u uređaj. Nemojte otvarati vrata pećnice tijekom pečenja.
7. Okrenite regulator funkcija pećnice u isključeni položaj kako biste isključili uređaj.

8. Nakon što funkcija završi, pažljivo otvorite vrata. Ispuštena vlaga može izazvati opekline.
9. Uvjerite se da je uređaj hladan. Iz udubine u unutrašnjosti uklonite preostalu vodu.

7. DODATNE FUNKCIJE

7.1 Ventilator za hlađenje



Kada uređaj radi, ventilator za hlađenje automatski se uključuje kako bi površinu uređaja održao hladnom. Ako isključite uređaj, ventilator za hlađenje i dalje radi sve dok se uređaj ne ohladi.

7.2 Sigurnosni termostat







Neispravan rad pećnice ili komponente u kvaru mogu uzrokovati opasno pregrijavanje. Kako bi se to spriječilo, pećnica ima sigurnosni termostat koji prekida napajanje. Pećnica se ponovno automatski uključuje čim se temperatura snizi.

8. FUNKCIJE SATA





8.1 Tablica funkcija sata



	Sat Za postavljanje, promjenu ili provjeru sata.
	Trajanje Za postavljanje duljine rada uređaja.
	Zvučni alarm Za postavljanje odbrojavanja. Ova funkcija ne utječe na rad uređaja. Funkciju možete postaviti bilo kad, također i kad je uređaj isključen.

8.2 Postavka: Sat

1.  - pritisnite više puta za promjenu sata.
 - bljeska.
2.  ,  - pritisnite za postavke vremena. Nakon otprilike 5 sek, bljeskanje prestaje i na zaslonu se prikazuje vrijeme.
 - treperi kad spojite uređaj na električno napajanje, ako je došlo do prekida napajanja ili kad tajmer nije postavljen.  ,  - pritisnite za postavke vremena.





8.3 Postavka: Trajanje

1. Postavite funkciju pećnice i temperaturu.
2.  - pritisnite nekoliko puta.  - bljeska.
3.  ,  - pritisnite za postavljanje: Trajanje.

Na zaslonu se prikazuje  .  - bljeska kada postavljeno vrijeme završi. Oglašava se zvučni signal i uređaj se isključuje.

4. Pritisnite bilo koju tipku za zaustavljanje signala.
5. Okrenite regulator u položaj isključeno.

8.4 Postavka: Zvučni alarm

1.  - pritisnite nekoliko puta.  - bljeska.
2.  ,  - pritisnite za postavke vremena. Funkcija se automatski pokreće nakon 5 sek. Po isteku postavljenog vremena, oglašava se zvučni signal.
3. Pritisnite bilo koju tipku za zaustavljanje signala.
4. Okrenite regulator u položaj isključeno.

8.5 Poništavanje: Funkcije sata

1. ⏰ - pritisnite više puta dok simbol funkcije sata ne počne treperiti.
2. Pritisnite i držite .

Funkcija sata isključuje se nakon nekoliko sekundi.

9. UMETANJE DODATNE OPREME

UPOZORENJE!

Pogledajte poglavlja sa sigurnosnim uputama.

9.1 Umetanje dodatne opreme

Mala udubljena na vrhu povećavaju sigurnost. Te udubine ujedno su i dodatna mjera protiv prevrtanja. Visoki obod oko police sprječava klizanje posuđa s police.

Mreža za pečenje

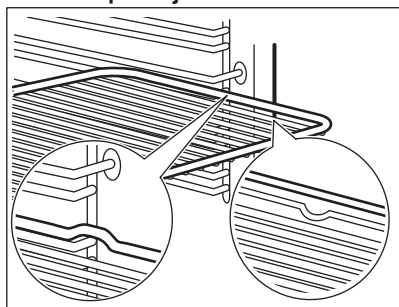

Umetnite mrežu između vodilica nosača police i provjerite jesu li nožice okrenute prema dolje.

Duboka plitica

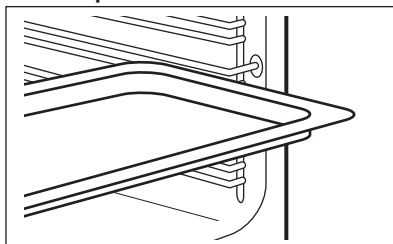

Gurnite pladanj za pečenje između vodilica police.

10. SAVJETI

10.1 Preporuke za kuhanje

Temperature i vremena kuhanja u tablicama služe samo kao primjeri. Oni ovise o receptu, kvaliteti i količini korištenih sastojaka.

Vaš uređaj može peći drugačije od uređaja koji ste imali ranije. Dolje navedeni savjeti prikazuju preporučene postavke za temperaturu, vrijeme kuhanja i položaj police za određene vrste hrane.

Brojite položaje police od dna pećnice.

Ako ne možete naći postavke za određeni recept, potražite onaj koji mu je sličan.

Za savjete o uštedi energije pogledajte poglavlje "Energetska učinkovitost".

Simboli korišteni u tablicama:



Vrsta hrane



Funkcija pećnice



Temperatura



Dodatna oprema



Položaj police



Vrijeme pečenja (min)

10.2 Vlažno pečenje - preporučeni dodaci





Koristite tamne i nereflektirajuće posude i spremnike. Imaju bolju apsorpciju topline od svjetle boje i reflektirajućeg posuđa.





- **Plitica za pizzu** - tamna, nereflektirajuća, promjer 28cm

- **Posuda za pečenje** - tamna, nereflektirajuća, promjer 26cm
- **Ramekin** - keramika, promjer 8cm, visina 5 cm
- **Kalup za flan** - tamno, nereflektirajuće, promjer 28cm

10.3 Vlažno pečenje





Za najbolje rezultate slijedite prijedloge navedene u tablici u nastavku.

		°C		
Slatke rolade, 12 komada	pekač za pecivo ili pladanj za sakupljanje masnoće	180	2	35 - 40
Rolade, 9 komada	pekač za pecivo ili pladanj za sakupljanje masnoće	180	2	35 - 40
Pizza, smrznuta, 0,35 kg	mreža za pečenje	220	2	35 - 40
Švicarska rolada	pekač za pecivo ili pladanj za sakupljanje masnoće	170	2	30 - 40
Brownie	pekač za pecivo ili pladanj za sakupljanje masnoće	180	2	30 - 40
Sufle, 6 komada	keramičke ramenice na mreži za pečenje	200	3	30 - 40
Biskvitna podloga za flan	kalup za dno torte na mreži za pečenje	170	2	20 - 30
Biskvitna torta Victoria	posuda za pečenje na mreži za pečenje	170	2	35 - 45
Poširana riba, 0,3 kg	pekač za pecivo ili pladanj za sakupljanje masnoće	180	3	35 - 45
Cijela riba, 0.2 kg	pekač za pecivo ili pladanj za sakupljanje masnoće	180	3	35 - 45
Riblji filet, 0,3 kg	pizza tava na mreži za pečenje	180	3	35 - 45
Poširano meso, 0,25 kg	pekač za pecivo ili pladanj za sakupljanje masnoće	200	3	40 - 50
Ražnjić, 0,5 kg	pekač za pecivo ili pladanj za sakupljanje masnoće	200	3	25 - 35
Kolačići, 16 komada	pekač za pecivo ili pladanj za sakupljanje masnoće	180	2	20 - 30
Makroni, 20 komada	pekač za pecivo ili pladanj za sakupljanje masnoće	180	2	40 - 45

		°C		
Muffini, 12 komada	pekač za pecivo ili pladanj za sakupljanje masnoće	170	2	30 - 40
Slani kolač, 16 komada	pekač za pecivo ili pladanj za sakupljanje masnoće	170	2	35 - 45
Sitni prhki biskviti, 20 komada	pekač za pecivo ili pladanj za sakupljanje masnoće	150	2	40 - 50
Tartlete, 8 komada	pekač za pecivo ili pladanj za sakupljanje masnoće	170	2	20 - 30
Povrće, poširano, 0.4 kg	pekač za pecivo ili pladanj za sakupljanje masnoće	180	3	35 - 40
Vegetarijanski omlet	pizza tava na mreži za pečenje	200	3	30 - 45
Mediteransko povrće, 0,7 kg	pekač za pecivo ili pladanj za sakupljanje masnoće	180	4	35 - 40

10.4 Informacije za ispitne ustanove

Testovi prema IEC 60350-1.

				°C	
Mali kolači, 16 po pladnju	Tradicionalno pečenje	Pekač za pecivo	3	170	20 - 35
Mali kolači, 16 po pladnju	Vrući zrak	Pekač za pecivo	3	160	20 - 35
Mali kolači, 16 po pladnju	Vrući zrak	Pekač za pecivo	1 i 3	160	20 - 35
Pita od jabuka, 2 kalupa Ø20 cm	Tradicionalno pečenje	Mreža za pečenje	1	170	70 - 90
Pita od jabuka, 2 kalupa Ø20 cm	Vrući zrak	Mreža za pečenje	2	160	70 - 90
Biskvit, kalup za torte Ø26 cm	Tradicionalno pečenje	Mreža za pečenje	2	170	35 - 45
Biskvit, kalup za torte Ø26 cm	Vrući zrak	Mreža za pečenje	2	160	35 - 45
Prhko tijesto 1)	Tradicionalno pečenje	Pekač za pecivo	3	150	20 - 35
Prhko tijesto 1)	Vrući zrak	Pekač za pecivo	3	150	20 - 35
Tost 1)	Roštilj	Mreža za pečenje	3	maks.	1 - 5

1) Pečnicu prethodno zagrijte 10 minuta.

11. ODRŽAVANJE I ČIŠĆENJE

UPOZORENJE!

Pogledajte poglavlja sa sigurnosnim uputama.

11.1 Napomene za čišćenje

Sredstva za čišćenje

- Prednju stranu uređaja očistite samo krpom od mikrovlakana s toplom vodom i blagim deterdžentom. Očistite i provjerite brtvu na vratima oko okvira unutrašnjosti pećnice.
- Za čišćenje metalnih površina koristite otopinu za čišćenje.
- Mrlje očistite blagim deterdžentom.

Svakodnevna uporaba

- Očistite unutrašnjost uređaja nakon svake uporabe. Nakupljanje masti ili drugih ostataka može uzrokovati požar.
- Vlaga se može kondenzirati u uređaju ili na staklima vrata. Za smanjenje kondenzacije, uključite uređaj da radi barem 10 minuta prije kuhanja. Ne čuvajte hranu u uređaju dulje od 20 minuta. Osušite unutrašnjost uređaja samo krpom od mikrovlakana nakon svake uporabe.

Dodatna oprema

- Očistite svu dodatnu opremu nakon svake uporabe i pustite da se osuši. Koristite samo krpu od mikrovlakana namočenu u toplu vodu i blagi deterdžent. Dodatnu opremu ne perite u perilici posuđa.
- Ne čistite dodatnu opremu s neprijanjajućim površinama pomoću abrazivnih sredstava za čišćenje ili predmeta s oštrim rubovima.

11.2 Čišćenje udubljenja u unutrašnjosti

Očistite udubljenje u unutrašnjosti kako biste uklonili ostatke kamenca nakon kuhanja s parom.



Za funkciju: Vrući zrak PLUS očistite pećnicu svakih 5 - 10 ciklusa kuhanja.

1. Ulijte: 250 ml alkoholnog octa ili limunske kiseline u udubljenje u unutrašnjosti. Koristite ocat s maksimalnim postotkom kislosti od 6 % bez ikakvih dodataka.
2. Ostavite ocat 30 minuta na sobnoj temperaturi da otopi naslage kamenca.
3. Unutrašnjost očistite toplom vodom i mekanom krpom.

11.3 Uklanjanje nosača police

Kako biste očistili pećnicu, skinite katalitičke ploče.

1. Isključite uređaj i pričekajte da se ohladi.
2. Prednji kraj police povucite dalje od bočne stijenke.
3. Stražnji kraj nosača police povucite dalje od bočne stijenke i uklonite ga.

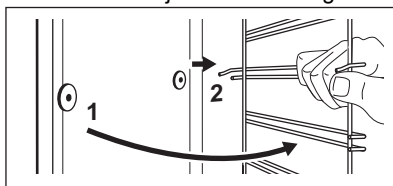

4. Nosače polica vratite na mjesto obrnutim redoslijedom.

Zatike za držanje na sklopivim vodilicama morate usmjeriti prema naprijed.

11.4 Čišćenje vodom

Ovaj postupak čišćenja koristi paru za uklanjanje masnoće i ostataka hrane iz uređaja.

1. Ulijte vodu u udubinu u unutrašnjosti: 200 ml.
2. Pričekajte dok se uređaj ne ohladi. Unutrašnjost osušite mekanom krpom.

11.5 Uklanjanje i postavljanje vrata

Vrata pećnice imaju dvije staklene ploče. Možete skinuti vrata pećnice i unutarnju staklenu ploču kako biste je očistili. Prije nego što uklonite staklene ploče, pročitajte cijele upute "Skidanje i postavljanje vrata".

⚠ OPREZ!

Uređaj ne upotrebljavajte bez staklenih ploča.

1. Potpuno otvorite vrata i držite obje šarke.

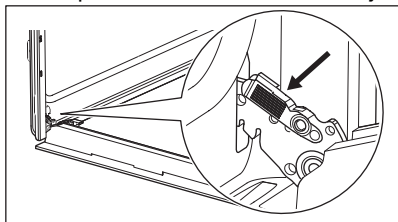

2. Podignite i povucite zasune dok ne kliknu.

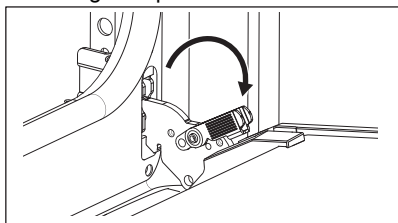

3. Napola zatvorite vrata pećnice do prvog otvorenog položaja. Zatim podignite i povucite kako biste uklonili vrata sa sjedišta.

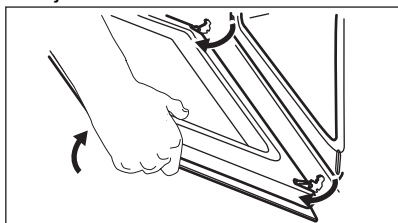

4. Stavite vrata na mekanu krpu na stabilnu površinu i otpustite sustav zaključavanja kako biste uklonili unutarnju staklenu ploču.

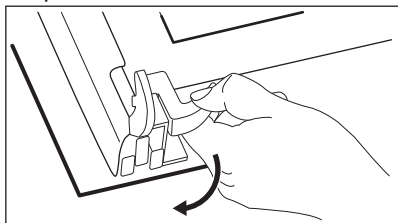

5. Okrenite pričvrnsne elemente pod kutom od 90° i izvucite ih iz ležišta.

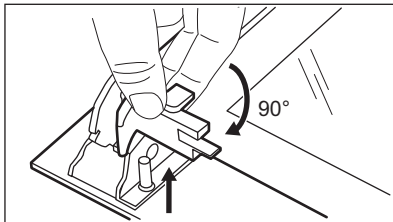

6. Najprije pažljivo podignite i skinite staklenu ploču.

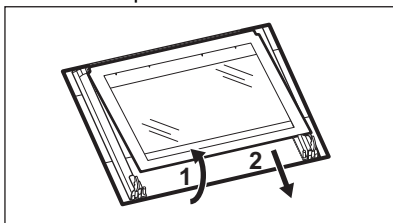

7. Staklene ploče očistite sapunom i vodom. Pažljivo osušite staklene ploče. Staklene ploče ne perite u perilici posuđa.

8. Nakon čišćenja, postavite staklene ploče i vrata pećnice.

Ako su vrata ispravno postavljena, začut će se klik prilikom zatvaranja zasuna.

Kada se pravilno postavi, okvir vrata klikne.

Provjerite je li unutarnja staklena ploča **A** pravilno postavljena u ležište.

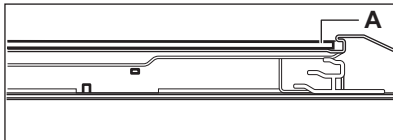

11.6 Zamjena žarulje

⚠ UPOZORENJE!

Opasnost od električnog udara.
Žarulja može biti vruća.

1. Isključite uređaj i pričekajte da se ohladi.
2. Odspojite uređaj iz električnog napajanja.
3. Stavite krpu na dno pećnice.

Stražnja žarulja

1. Okrenite stakleni poklopac žarulje i skinite ga.
2. Očistite stakleni poklopac.

3. Zamijenite žarulju svjetiljke odgovarajućom žaruljom koja je otporna na toplinu od 300 °C.

4. Postavite stakleni poklopac.

12. OTKLANJANJE POTEŠKOĆA



UPOZORENJE!

Pogledajte poglavlja sa sigurnosnim uputama.

12.1 Što učiniti ako ...

Za svaki slučaj koji nije uključen u ovu tablicu obratite se ovlaštenom servisnom centru.

Problem	Uzrok i rješenje
Uređaj se ne zagrijava.	Osigurač je pregorio. Provjerite je li osigurač uzrok kvara. Ako se problem ne riješi, obratite se kvalificiranom električaru.
Brtva na vratima je oštećena.	Ne koristite uređaj. Kontaktirajte ovlašteni servisni centar.
Na zaslonu se prikazuje "12.00".	Nestalo je struje. Podesite sat.
Voda curi iz udubljenja u unutrašnjosti.	Previše je vode u udubini unutrašnjosti pećnice. Isključite uređaj i provjerite je li hladan. Obrišite vodu krpom ili spužvom. Dodajte ispravnu količinu vode. Pogledajte poglavlje "Svakodnevna uporaba", Postavljanje funkcije: Vrući zrak PLUS.
Nezadovoljavajuća učinkovitost kuhanja funkcije: Vrući zrak PLUS .	Udubina u unutrašnjosti pećnice nije ispunjena vodom. Dodajte ispravnu količinu vode. Pogledajte poglavlje "Svakodnevna uporaba", Postavljanje funkcije: Vrući zrak PLUS.

Problem	Uzrok i rješenje
Svjetiljka ne radi.	Žarulja je pregorjela. Zamijenite žarulju. Pogledajte poglavlje "Čišćenje i održavanje", Zamjena žarulje.

12.2 Podaci o servisu

Ako sami ne uspijete pronaći rješenje za problem, obratite se prodavaču ili ovlaštenom servisnom centru.

Podaci potrebni za servisni centar nalaze se na natpisnoj pločici. Natpisna pločica nalazi se na prednjoj strani okvira unutrašnjosti uređaja. Vidljiva je kada otvorite vrata. Ne uklanjajte natpisnu pločicu iz unutrašnjosti uređaja.

Preporučujemo da podatke upišete ovdje:

Model (MOD.):

Broj proizvoda (PNC):

Serijski broj (S.N.):

13. ENERGETSKA UČINKOVITOST

13.1 Informacije o proizvodu i List s informacijama o proizvodu u skladu s uredbama EU o označivanju energetske učinkovitosti i ekološkom dizajnu

Naziv dobavljača	Electrolux	
Identifikacija modela	EOD5H70BX 944068056 KOD5H70BX 944068057	
Indeks energetske učinkovitosti	95.1	
Klasa energetske učinkovitosti	A	
Potrošnja energije uz standardno opterećenje, konvencionalni način rada	0.89 kWh/ciklusu	
Potrošnja energije uz standardno opterećenje, način rada s ventilatorom	0.78 kWh/ciklusu	
Broj šupljina	1	
Izvor topline	Struja	
Glasnoća zvuka	65 l	
Vrsta pećnice	Ugradbena pećnica	
Mass	EOD5H70BX	28.8 kg
	KOD5H70BX	28.8 kg

IEC/EN 60350-1 - Kućanski električni uređaji za kuhanje - 1. dio: Štednjaci, pećnice, parne pećnice i roštilji - Metode za mjerenje izvedbi.

13.2 Informacije o proizvodu za potrošnju energije i maksimalno vrijeme do primjenjivog načina rada pri niskoj snazi

Potrošnja energije u stanju pripravnosti	0.8 W
Maksimalno vrijeme potrebno da oprema automatski dosegne primjenjivi način rada pri niskoj snazi	20 min

13.3 Savjeti za uštedu energije

Sljedeći savjeti pomoći će vam da štedite energiju prilikom uporabe uređaja.

Provjerite jesu li vrata uređaja zatvorena dok uređaj radi. Ne otvarajte vrata uređaja prečesto tijekom pečenja. Brtvu vrata održavajte čistom i uvjerite se da je dobro pričvršćena u svom položaju.

Da biste povećali uštedu energije, koristite metalno posuđe te tamne i nereflektirajuće posude i spremnike.

Nemojte prethodno zagrijavati uređaj prije kuhanja, osim ako to izričito nije preporučeno.

Tijekom istovremene pripreme nekoliko jela, neka vremenske pauze između pečenja budu što kraće.

Kuhanje s ventilatorom

Ako je moguće, koristite funkcije kuhanja s ventilatorom kako biste uštedjeli energiju.

Preostala toplina

Kad je vrijeme kuhanja duže od 30 min, 3 - 10 min prije završetka kuhanja smanjite temperaturu uređaja na minimum. Preostala toplina unutar uređaja nastaviti će kuhanje.

Koristite preostalu toplinu za održavanje hrane toplom ili zagrijavanje ostalih jela.

Održavajte jela toplim

Za korištenje preostale topline i održavanje hrane toplom, odaberite najnižu moguću postavku temperature.

Vlažno pečenje

Funkcija je namijenjena je za uštedu energije tijekom kuhanja.

14. BRIGA ZA OKOLIŠ

Reciklirajte materijale sa simbolom . Ambalažu za recikliranje odložite u prikladne spremnike. Pomozite u zaštiti okoliša i ljudskog zdravlja, kao i u recikliranju otpada od električnih i elektroničkih uređaja. Uređaje

označene simbolom  ne bacajte zajedno s kućnim otpadom. Proizvod odnesite na lokalno reciklažno mjesto ili kontaktirajte nadležnu službu.

Добро дошли у Electrolux! Хвала што сте изабрали наш уређај.



Прибавите савете за коришћење, брошуре и информације за решавање проблема, сервис и поправку:
www.electrolux.com/support

Задржано право измена.

САДРЖАЈ

1. ИНФОРМАЦИЈЕ О БЕЗБЕДНОСТИ.....	19
2. БЕЗБЕДНОСНА УПУТСТВА.....	21
3. ОПИС ПРОИЗВОДА.....	24
4. КОМАНДНА ТАБЛА.....	24
5. ПРЕ ПРВЕ УПОТРЕБЕ.....	25
6. СВАКОДНЕВНА УПОТРЕБА.....	25
7. ДОДАТНЕ ФУНКЦИЈЕ.....	26
8. ФУНКЦИЈЕ САТА.....	27
9. КОРИШЋЕЊЕ ПРИБОРА.....	27
10. КОРИСНИ САВЕТИ.....	28
11. НЕГА И ЧИШЋЕЊЕ.....	30
12. РЕШАВАЊЕ ПРОБЛЕМА.....	33
13. ЕНЕРГЕТСКА ЕФИКАСНОСТ.....	34
14. ЕКОЛОШКА ПИТАЊА.....	35

1. ⚠ ИНФОРМАЦИЈЕ О БЕЗБЕДНОСТИ

Пре инсталације и коришћења уређаја, пажљиво прочитајте приложено упутство. Произвођач није одговоран за било какве повреде или штету које су резултат неисправне инсталације или употребе. Чувајте упутство за употребу на безбедном и приступачном месту за будуће коришћење.

1.1 Безбедност деце и осетљивих особа

- Овај уређај могу да користе деца старија од 8 година и особе са смањеним физичким, чулним или менталним способностима, као особе којима недостају искуство и знање, уколико им се обезбеди надзор или им се дају упутства у вези са употребом уређаја на безбедан начин и уколико схватају могуће опасности. Децу млађа од 8 година, као и особе са веома тешким и сложеним

инвалидитетом, треба држати даље од уређаја, осим ако су под сталним надзором.

- Децу треба контролисати како се не би играла уређајем.
- Држите сву амбалажу даље од деце и одложите је на одговарајући начин.
- УПОЗОРЕЊЕ: Уређај и његови доступни делови могу бити врели током коришћења. Држите децу и кућне љубимце даље од уређаја када уређај ради и када се хлади.
- Ако овај апарат има уређај за безбедност деце, треба га активирати.
- Деца не смеју да обављају чишћење и корисничко одржавање уређаја без надзора.

1.2 Опште мере безбедности

- Овај уређај је намењен само за кување.
- Овај уређај је намењен за употребу у једном домаћинству у затвореним просторима.
- Уређај се може користити у канцеларијама, хотелским собама, пансионима, сеоским туристичким домаћинствима и сличним објектима за смештај где употреба не превазилази (просечан) ниво потрошње по домаћинству.
- Само квалификована особа може да монтира овај уређај и замени кабл.
- Не користите овај уређај пре него што га уградите.
- Искључите уређај из струје пре било каквог одржавања.
- Уколико је кабл за напајање оштећен, њега мора да замени произвођач, одговарајући овлашћени сервисни центар или лица сличне квалификације, како би се избегла електрична опасност.
- УПОЗОРЕЊЕ: Уверите се да је уређај искључен пре него што замените сијалицу како бисте избегли могућност да дође до електричног шока.
- УПОЗОРЕЊЕ: Уређај и његови доступни делови могу бити врели током коришћења. Треба водити рачуна да

се избегне додиривање грејних елемената или унутрашњих површина апарата.

- Када вадите прибор или посуђе из рерне или их стављате у рерну, увек носите заштитне рукавице.
- Да бисте уклонили шине које држе решетке, прво повуците предњи део шина, а затим задњи део да бисте их одвојили од бочних зидова. Постављање шина за подршку решетке врши се обрнутим редоследом.
- Немојте користити парочистач за чишћење уређаја.
- Немојте користити груба абразивна средства за чишћење или оштре металне сунђере за чишћење стаклених врата јер они могу изгребати површину због чега може доћи до распрскавања стакла.

2. БЕЗБЕДНОСНА УПУТСТВА

2.1 Монтажа

УПОЗОРЕЊЕ!

Само квалификована особа може да инсталира овај уређај.

- Уклоните комплетну амбалажу.
- Немојте да инсталирате или користите оштећен уређај.
- Пратите упутства за монтажање која су доступна на нашем веб-сајту.
- Увек водите рачуна приликом померања уређаја зато што је тежак. Увек користите заштитне рукавице и затворену обућу.
- Не вуците уређај за ручицу.
- Инсталирајте уређај на сигурно и прикладно место које испуњава захтеве за инсталацију.
- Неопходно је придржавати се минималног растојања од других уређаја и кухињских елемената.
- Пре монтаже уређаја, проверите да ли се врата уређаја отварају без задршке.
- Овај уређај је опремљен системом за електрично хлађење. Мора се употребљавати са извором електричног напајања.

2.2 Прикључење на електричну мрежу

УПОЗОРЕЊЕ!

Ризик од пожара и струјног удара.

- Сва прикључивања струје треба да обави квалификован електричар.
- Уређај мора да буде уземљен.
- Уверите се да су параметри на плочици са техничким карактеристикама компатибилни са одговарајућим параметрима електричне мреже за напајање.
- Увек користите прописно уграђену утичницу са заштитом од струјног удара.
- Немојте да користите адаптере са више утичница и продужне каблове.
- Проверите да нисте оштетили главно напајање и кабл за напајање. Уколико струјни кабл треба да се замени, то треба да обави наш овлашћени сервисни центар.
- Не дозволите да кабл за напајање додирује или дође близу вратима уређаја или ниши испод уређаја, нарочито када уређај ради или када су врата врела.

- Заштита од удара делова под напоном и изолованих делова мора да се причврсти тако да не може да се уклони без алата.
- Прикључите главни кабл за напајање на зидну утичницу тек на крају инсталације. Водите рачуна да постоји приступ мрежном утикачу након инсталације.
- Ако је зидна утичница лабава, немојте да прикључујете мрежни утикач.
- Не вуците кабл за напајање како бисте искључили уређај. Кабл искључите тако што ћете извући утикач из утичнице.
- Користите само исправне раставне прекидаче: заштитне прекидаче, осигураче (осигураче са навојем треба скинути са носача), аутоматске заштитне прекидаче и контакторе.
- У електричној инсталацији мора постојати раставни прекидач који вам омогућава да искључите све фазе напајања уређаја. Размак између контаката на раставном прекидачу мора да износи најмање 3 mm.
- Уређај се испоручује са струјним утикачем и струјним каблом.

Типови каблова за инсталацију или замену за Европу:

H07 RN-F, H05 RN-F, H05 RRF, H05 VV-F, H05 V2V2-F (T90), H05 BB-F

За пресек кабла погледајте податке о укупној снази на плочици са техничким карактеристикама: Такође можете погледати и табелу:

Укупна снага (W)	Пресек кабла (mm ²)
максимално 1380	3x0.75
максимално 2300	3x1
максимално 3680	3x1.5

Проводник за уземљење (зелени/жути проводник) мора бити за 2 cm дужи од браон проводника за фазу и плавог проводника за нулу.

2.3 Употреба

УПОЗОРЕЊЕ!

Постоји ризик од повређивања, опекотина и струјног удара или експлозије.

- Немојте да мењате спецификацију овог уређаја.
- Водите рачуна да отвори за вентилацију не буду запушени.
- Не остављајте уређај без надзора током рада.
- Уређај треба искључити након сваке употребе.
- Будите опрезни кад отворате врата уређаја док он ради. Може се десити да изађе врео ваздух.
- Немојте руковати уређајем када су вам мокре руке или када је он у контакту са водом.
- Немојте излагати отворена врата великом оптерећењу.
- Немојте користити уређај као радну површину или простор за одлагање.
- Пажљиво отворите врата уређаја. Коришћење састојака који садрже алкохол може довести до испаравања алкохола и мешања са ваздухом.
- Варнице или отворени пламен не смеју да буду у близини уређаја када отворате врата.
- Увек користите стакло и тегле погодне за конзервацију.
- Запаљиве материје или предмете натопљене запаљивим материјама немојте стављати унутар и поред уређаја или на њега.

УПОЗОРЕЊЕ!

Постоји ризик од оштећења уређаја.

- Да бисте спречили оштећење или губитак боје на емајлираним површинама:
 - Немојте стављати посуђе из рерне или друге предмете у уређају директно на дно.
 - Не стављајте алуминијумску фолију директно на дно унутрашњости уређаја.
 - Немојте сипати воду директно у врућ уређај.

- Немојте држати у уређају влажно посуђе и храну након завршетка кувања.
- Будите пажљиви када скидате или постављате прибор.
- Губитак боје на емајлираним површинама или нерђајућем челику не утиче на сам рад уређаја.
- Користите дубоки плех за заливане колаче. Воћни сок може да остави трајне мрље.
- Док спремате јело, врата уређаја треба увек да буду затворена.
- Ако је уређај монтиран иза панела намештаја (нпр. врата), обезбедите да приликом рада врата никада не буду затворена. Иза затвореног панела намештаја могу да се накупе топлота и влага и проузрокују накнадно оштећење уређаја, кућишта или пода. Не затварајте панел намештаја све док се уређај у потпуности не охлади након коришћења.

2.4 Нега и чишћење

УПОЗОРЕЊЕ!

Постоји ризик од повреде, пожара или оштећења уређаја.

- Пре одржавања искључите уређај и извуците струјни утикач из зидне утичнице.
- Проверите да ли је уређај хладан. Постоји ризик да се сломају стаклене плоче.
- Одмах замените стаклене плоче на вратима ако се оштете. Обратите се Овлашћеном сервисном центру.
- Будите пажљиви када скидате врата са уређаја. Врата су тешка!
- Редовно чистите уређај да бисте спречили пропадање површинског материјала.
- Уређај очистите влажном меком крпом. Користите искључиво неутралне детерџенте. Немојте користити абразивне производе, абразивне

јастучиће за чишћење, раствараче или металне предмете.

- Уколико користите спреј за рерну, придржавајте се упутстава о безбедности на амбалажи.

2.5 Унутрашње осветљење

УПОЗОРЕЊЕ!

Ризик од струјног удара.

- Када се ради о сијалицама унутар производа и резервних делова, сијалице које се продају засебно: Ове сијалице су намењене да издрже екстремне физичке услове у кућним апаратима, као што су температура, вибрације, влага, или су намењене да сигнализирају информације о радном стању уређаја. Нису предвиђене за употребу у другим уређајима и нису погодне за осветљавање просторија у домаћинству.
- Овај производ садржи извор светлости чија је класа енергетске ефикасности G.
- Користите само сијалице које имају исту спецификацију.

2.6 Сервисирање

- Ради оправке уређаја обратите се овлашћеном сервисном центру.
- Користите само оригиналне резервне делове.

2.7 Одлагање

УПОЗОРЕЊЕ!

Опасност од повређивања или гушења.

- Обратите се општинским органима да бисте сазнали како да одложите уређај у отпад.
- Искључите уређај из струје.
- Исеците мрежни електрични кабл на месту које је близу уређаја и одложите га.

3. ОПИС ПРОИЗВОДА

3.1 Општи приказ

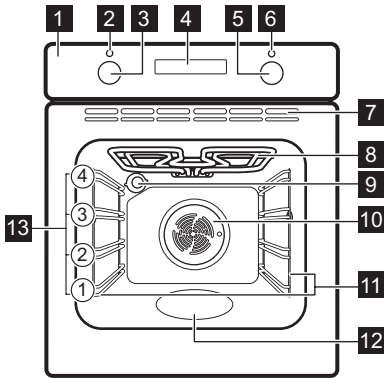

- 1 Командна табла
- 2 Лампица/симбол напајања
- 3 Командно дугме за функције загревања
- 4 Дисплеј
- 5 Командно дугме (за температуру)

- 6 Индикатор/симбол температуре
- 7 Отвори за ваздух за вентилатор за хлађење
- 8 Грејни елемент
- 9 Лампа
- 10 Вентилатор
- 11 Носач решетке, покретни
- 12 Утиснути делови унутрашњости - Суд за чишћење водом
- 13 Положаји решетке

3.2 Прибор

- **Решеткаста полица**
За плехове за торте, ватросталне посуде, пекаче, посуде за кување / посуђе.
- **Грил/дубоки тигањ**
За печење теста и меса или као посуда за скупљање масноће.
- **Телескопске вођице**
За лакше убацивање и вађење плехова и решеткасте полице.

4. КОМАНДНА ТАБЛА

4.1 Укључује и искључује уређај

Да бисте укључили уређај:

1. Притисните командну дугмад. Командна дугмад излазе.
2. Окрените дугме за функцију загревања да бисте изабрали функцију.
3. Окрените командно дугме да бисте прилагодили подешавања.

Да бисте искључили уређај: окрените командно дугме за функције загревања у положај за искључивање .

4.2 Сензорска поља/дугмад

— Да бисте подесили време.



За подешавање функције часовника.



Да бисте подесили време.

4.3 Дисплеј

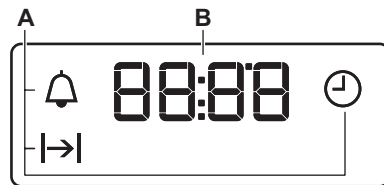

- A. Функције сата
- B. Тајмер

5. ПРЕ ПРВЕ УПОТРЕБЕ

УПОЗОРЕЊЕ!

Погледајте поглавља о безбедности.



5.1 Подешавање времена

Након првог прикључења у струју, сачекајте док се на дисплеју не појави следеће: „12:00”.

1. **+**, **—** – притисните да бисте подесили време.
2. Притисните  да бисте потврдили или ће подешено време аутоматски бити меморисано након 5 секунди.

5.2 Прво предгревање и чишћење

Предгрејте празан уређај пре прве употребе и контакта са храном. Уређај може да испушта непријатан мирис и дим. Проветрите собу током предгревања.

1. Уклоните сву додатну опрему и носаче решетки из апарата.
2. Подесите функцију . Подесите максималну температуру. Оставите уређај да ради 1 ч.
3. Подесите функцију . Подесите максималну температуру. Оставите уређај да ради 15 мин.
4. Подесите функцију . Подесите максималну температуру. Оставите уређај да ради 15 мин.
5. Искључите уређај и сачекајте да се охлади.
6. Уређај и додатну опрему чистите само крпом од микрофибера, млаком водом и благим детерџентом.
7. Вратите прибор и уклоњиве носаче решетке у почетни положај.

6. СВАКОДНЕВНА УПОТРЕБА

УПОЗОРЕЊЕ!

Погледајте поглавља о безбедности.

6.1 Функције грејања



Светло

За укључивање лампице.



Печење са вентилатором

За пржење или за пржење и печење хране на истој температури, на више од једног нивоа решетке, без мешања укуса.



Влажно печење уз вентил.

Ова функција је предвиђена за уштеду енергије током кувања. Када користите ову функцију, температура унутар уређаја може да се разликује од подешене температуре. Снага загревања може бити умањена. За више информација погледајте поглавље „Свакодневна употреба”, напомене у вези са: Влажно печење уз вентил..



Печење уз равни вентилатор ПЛУС / Чишћење водом

За додавање влаге током кувања. За добијање праве боје и хрскаве корице током печења. За већу сочност при новном загревању.

Погледајте одељак „Нега и чишћење” за више информација о: Чишћење водом.



Класично печење

За печење на једном положају решетке.



Загревање одоздо

За печење колача са хрскавим дном и за конзервисање хране.



Печење уз равни вентил

За печење меса и печење колача. Подесите нижу температуру него за Загревање одозго/одоздо док вентилатор равномерно распоређује топлоту у унутрашњости пећнице.



Брзо гриловање

За гриловање танких комада хране у великим количинама и тостирање хлеба.



Турбо гриловање

За печење великих комада меса или живине са костима на једној решетки. За печење гратинираних јела и за запецање.

6.2 Напомене у вези са: Влажно печење уз вентил.

Ова функција је коришћена за усклађивање са класом енергетске ефикасности и захтевима екодизајна (у складу са стандардима EU 65/2014 и EU 66/2014). Тестови у складу са: IEC/EN 60350-1.

Врата пећнице треба да буду затворена током кувања како функција не би била прекидана и како би пећница радила на највишем могућем степену енергетске ефикасности.

За упутства за кување погледајте одељак „Напомене и савети”, Влажно печење уз вентил.. За опште препоруке у вези са уштедом енергије погледајте одељак „Енергетска ефикасност”, део Савети за уштеду енергије.

6.3 Подешавање функције загревања

1. Окрените командно дугме за функције загревања и изаберите функцију.
2. Окрените командно дугме да бисте изабрали температуру.
3. Када се кување заврши, окрените командна дугмад у положај за искључивање да бисте искључили уређај.

6.4 Подешавање функције: Печење уз равни вентилатор ПЛУС

Ова функција повећава влажност током кувања.



УПОЗОРЕЊЕ!

Постоји ризик од опекотина и оштећења уређаја.

1. Уверите се да је уређај хладан.
2. Испуните удубљења у унутрашњости водом са чесме.

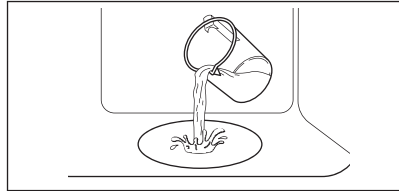

Максимални капацитет удубљења у унутрашњости рерне је 250 ml. Немојте да допуњавате удубљења у унутрашњости током кувања или када је уређај врућ.

3. Подесите функцију: .
4. Окрените командно дугме да бисте подесили температуру.
5. Предгревајте празан уређај 10 мин да бисте створили влажност ваздуха.
6. Ставите храну унутар уређаја. Не отварајте врата рерне током кувања.
7. Окрените командно дугме за функције загревања у положај за искључивање да бисте искључили уређај.
8. Након што функција заврши са радом, пажљиво отворите врата. Отпуштена влага може да изазове опекотине.
9. Уверите се да је уређај хладан. Уклоните преосталу воду из удубљења у унутрашњости.

7. ДОДАТНЕ ФУНКЦИЈЕ

7.1 Вентилатор за хлађење

Када апарат ради, вентилатор за хлађење се аутоматски укључује како би хладио

површине апарата. Ако искључите апарат, вентилатор за хлађење може да настави да ради док се апарат не охлади.



7.2 Безбедносни термостат

Неправилан рад рерне или неисправни делови могу довести до опасног прегревања. Да би се ово спречило, рерна



има безбедносни термостат који прекида напајање. Рерна се поново аутоматски укључује кад температура опадне.

8. ФУНКЦИЈЕ САТА



8.1 Табела са функцијама сата

	Тачно време За подешавање, промену или проверу тачног времена.
	Трајање За подешавање времена рада уређаја.
	Тајмер За подешавање одбројавања. Ова функција не утиче на рад уређаја. Ову функцију можете да подесите било када, чак и ако је уређај искључен.



8.2 Подешавање: Тачно време

-  – узаустопно притискајте да бисте променили доба дана.  – трепери.
-  – притисните да бисте подесили време.



После отприлике 5 сек, треперење престаје и дисплеј приказује тренутно време.

 – трепери када повежете уређај на довод електричне енергије, када дође до нестанка струје или када тајмер није подешен.  – притисните да бисте подесили време.

8.3 Подешавање: Трајање



- Подесите функцију загревања и подесите температуру.
-  – узаустопно притискајте.  – трепери.

-  – притисните да бисте подесили: Трајање.

Дисплеј приказује  |  | – трепери када се заврши подешено време. Оглашава се звучни сигнал и уређај се искључује.

- Притисните било које дугме да бисте прекинули сигнал.
- Окрените дугмад у положај „искључено”.



8.4 Подешавање: Тајмер

-  – узаустопно притискајте.  – трепери.
-  – притисните да бисте подесили време.

Функција аутоматски стартује након 5 сек. Када се подешено време заврши, оглашава се звучни сигнал.

- Притисните било које дугме да бисте прекинули сигнал.
- Окрените дугмад у положај „искључено”.

8.5 Отказивање: Функције сата

-  – притискајте узаустопно док симбол функције сата не почне да трепери.
- Притисните и задржите . Функција сата ће се искључити након неколико секунди.

9. КОРИШЋЕЊЕ ПРИБОРА

УПОЗОРЕЊЕ!

Погледајте поглавља о безбедности.

9.1 Убацивање прибора

Мало удубљење са горње стране повећава безбедност. Удубљења такође спречавају превртање. Уздигнута ивица

око полице спречава клизање посуђа са полице.

Решеткаста полица

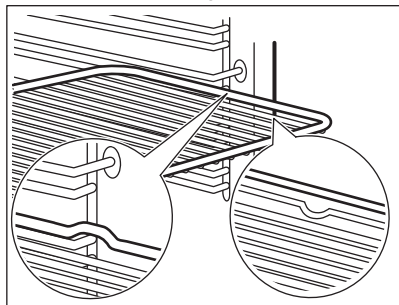

Уметните полицу између вођица на носачу решетке и водите рачуна да ножице буду окренуте надоле.

Дубоки тигањ

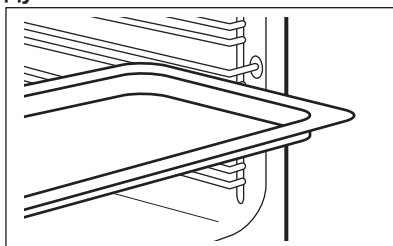

Гурните плех између вођица на носачу решетке.

10. КОРИСНИ САВЕТИ

10.1 Препоруке у вези са печењем

Температура и време кувања наведени у табелама су само оријентациони. Они зависе од рецепата, квалитета и количине употребљених састојака.

Ваш уређај може да пече на другачији начин од претходног уређаја. Савети испод приказују препоручена подешавања за температуру, време кувања и положај решетке за одређене врсте хране.

Избројте положаје решетке, почев од оне најближе дну рерне.

Ако не можете да пронађете подешавања за одређени рецепт, потражите за сличан.

За савете у вези са уштедом енергије погледајте одељак „Енергетска ефикасност”.

Симболи који се користе у табелама:

	Врста хране
	Функција загревања
	Температура



Прибор



Положај решетке



Време кувања (мин)





10.2 Влажно печење уз вентил. - препоручени прибор





Користите тамне и нерерфлектујуће плехове и посуде. Оне боље апсорбују топлоту него светле и рефлектујуће посуде.

- **Плех за пицу** – тамни, нерерфлектујући, пречника 28см
- **Посуда за печење** – тамна, нерерфлектујућа, пречника 26см
- **Мала посуда за печење** – керамика, пречника 8см, висине 5 см
- **Плех за флан** – тамни, нерерфлектујући, пречника 28см

10.3 Влажно печење уз вентил.





За постизање најбољих резултата, придржавајте се савета наведених у табели у наставку.

		°C		
Слатке земичке, 12 комада	плех за печење или посуда за скупљање масноће	180	2	35 - 40
Ролнице, 9 комада	плех за печење или посуда за скупљање масноће	180	2	35 - 40
Пица, замрзнута, 0,35 kg	решеткаста полица	220	2	35 - 40
Швајцарски ролат	плех за печење или посуда за скупљање масноће	170	2	30 - 40
Брауни колач	плех за печење или посуда за скупљање масноће	180	2	30 - 40
Суфле, 6 комада	керамичке посуде на решеткастој полици	200	3	30 - 40
Корица за флан	плех за флан на решеткастој полици	170	2	20 - 30
Сендвич-торта Викторија	посуда за печење на решеткастој полици	170	2	35 - 45
Поширана риба, 0,3 kg	плех за печење или посуда за скупљање масноће	180	3	35 - 45
Цела риба, 0,2 kg	плех за печење или посуда за скупљање масноће	180	3	35 - 45
Рибљи филети, 0,3 kg	плех за пицу на решеткастој полици	180	3	35 - 45
Поширано месо, 0,25 kg	плех за печење или посуда за скупљање масноће	200	3	40 - 50
Шашлик, 0,5 kg	плех за печење или посуда за скупљање масноће	200	3	25 - 35
Колачи, 16 комада	плех за печење или посуда за скупљање масноће	180	2	20 - 30
Колачи-макарони, 20 комада	плех за печење или посуда за скупљање масноће	180	2	40 - 45
Мафини, 12 комада	плех за печење или посуда за скупљање масноће	170	2	30 - 40
Славо пециво, 16 комада	плех за печење или посуда за скупљање масноће	170	2	35 - 45
Кекс од сипкавог теста, 20 комада	плех за печење или посуда за скупљање масноће	150	2	40 - 50
Тортице, 8 комада	плех за печење или посуда за скупљање масноће	170	2	20 - 30
Поврће, бланширано, 0,4 kg	плех за печење или посуда за скупљање масноће	180	3	35 - 40
Вегетаријански омлет	плех за пицу на решеткастој полици	200	3	30 - 45

		°C		
Медитеранско по-врће, 0,7 kg	плех за печење или посуда за скупљање масноће	180	4	35 - 40

10.4 Информације за институте за тестирање

Тестови у складу са IEC 60350-1.

				°C	
Ситни колачи, 16 по плеху	Класично печење	Плех за печење	3	170	20 - 35
Ситни колачи, 16 по плеху	Печење уз равни вентил	Плех за печење	3	160	20 - 35
Ситни колачи, 16 по плеху	Печење уз равни вентил	Плех за печење	1 и 3	160	20 - 35
Пита с јабукама, 2 плеха Ø20 cm	Класично печење	Решеткаста полица	1	170	70 - 90
Пита с јабукама, 2 плеха Ø20 cm	Печење уз равни вентил	Решеткаста полица	2	160	70 - 90
Бисквит торта, калуп за тарту Ø26 cm	Класично печење	Решеткаста полица	2	170	35 - 45
Бисквит торта, калуп за тарту Ø26 cm	Печење уз равни вентил	Решеткаста полица	2	160	35 - 45
Шкотски колачић 1)	Класично печење	Плех за печење	3	150	20 - 35
Шкотски колачић 1)	Печење уз равни вентил	Плех за печење	3	150	20 - 35
Тост 1)	Грил	Решеткаста полица	3	макс.	1 - 5

1) Предгревајте уређај 10 минута.

11. НЕГА И ЧИШЋЕЊЕ

УПОЗОРЕЊЕ!

Погледајте поглавља о безбедности.

11.1 Напомене у вези са чишћењем

Средства за чишћење

- Предњи део уређаја очистите искључиво крпом од микрофибера натопљеном млаком водом и благим

детерџентом. Очистите и проверите заптивку врата око оквира унутрашњости.

- Користите раствор за чишћење металних површина.
- Флеке очистите благим детерџентом.

Свакодневна употреба

- Унутрашњост уређаја треба очистити након сваке употребе. Нагомилана

масноћа или други остаци могу проузроковати пожар.

- У апарату или на стакленим плочама на вратима може доћи до кондензовања влаге. Да бисте смањили кондензацију, пустите апарат да ради 10 минута пре кувања. Не чувајте храну у апарату дуже од 20 минута. Унутрашњост уређаја осушите само крпом од микрофибера после сваке употребе.

Прибор

- Након сваке употребе, очистите сав прибор и оставите га да се осуши. Користите искључиво крпу од микрофибера са млаком водом и благим детерџентом. Немојте прати прибор у машини за прање судова.
- Не чистите додатну опрему са нелепљивом површином абразивним средством за чишћење и оштрим предметима.

11.2 Чишћење удубљења у унутрашњости

Очистите удубљења у унутрашњости да бисте уклонили преостале наслаге каменца након кувања на пари.



За функцију: Печење уз равни вентилатор ПЛУС чистите пећницу сваких 5-10 циклуса кувања.

1. Сипајте 250 ml белог сирћета или лимунске киселине у удубљење у унутрашњости. Користите раствор од највише 6% сирћета без икаквих додатака.
2. Оставите да сирће раствори наслаге каменца на температури просторије у трајању од 30 минута.
3. Очистите унутрашњост топлом водом и меком крпом.

11.3 Уклањање носача решетке

Уклоните носаче решетака да бисте очистили пећницу.

1. Искључите уређај и сачекајте да се охлади.
2. Извуците предњи део подршке решетке из бочног зида.

3. Извуците задњи део подршке решетке из бочног зида и уклоните га.

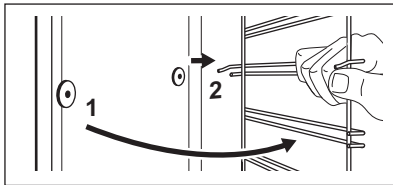

4. Постављање шина за подршку решетке врши се обрнутим редоследом. Клинови на телескопским вођицама морају бити окренути ка предњој страни.

11.4 Чишћење водом

Овај поступак чишћења користи влагу како би се из пећнице уклониле заостале честице масноће и хране.

1. Сипајте воду у удубљење у унутрашњости: 200 ml.
2. Сачекајте да се апарат охлади. Осушите унутрашњост меком крпом.

11.5 Скидање и постављање врата

Врата пећнице имају два стаклене плоче. Врата пећнице и унутрашњу стаклену плочу можете да уклоните да бисте их очистили. Пре него што уклоните стаклене плоче прочитајте цело упутство „Уклањање и постављање врата”.

⚠ ОПРЕЗ

Немојте да користите уређај без стаклених плоча.

1. Потпуно отворите врата и ухватите обе шарке.

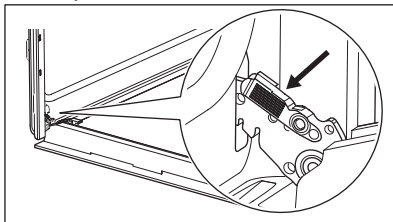

2. Подигните и повуците бравице док не кликну.

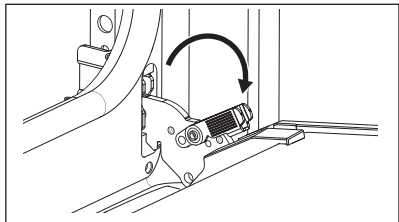

3. Затворите врата пећнице до пола, до првог отвореног положаја. Затим подигните и повуците да бисте уклонили врата из лежишта.

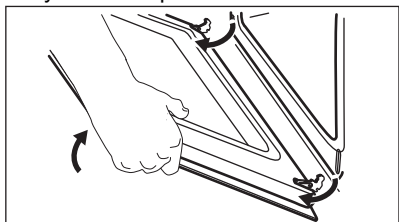

4. Ставите врата на меку крпу на стабилној површини и ослободите систем закључавања да бисте уклонили унутрашњу стаклену плочу.

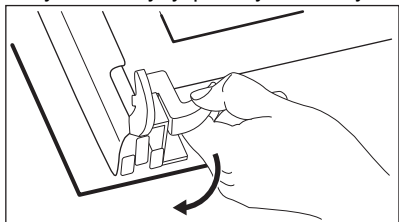

5. Окрените причвршћиваче за 90° и уклоните их из својих лежишта.

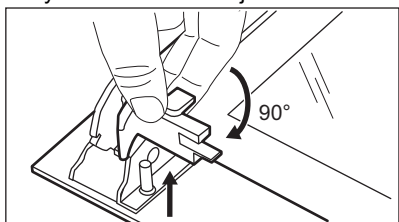

6. Прво пажљиво подигните, а затим уклоните стаклену плочу.

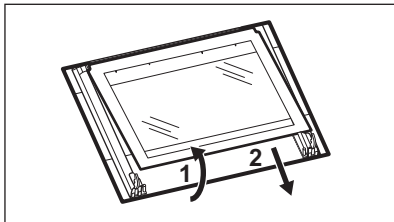

7. Очистите стаклену плочу водом и сапуницом. Пажљиво осушите стаклене плоче. Не перите стаклене плоче у машини за прање судова.

8. Након чишћења, поставите стаклену плочу и врата пећнице.

Ако су врата исправно постављена, чућете клик приликом затварања бравица. Када се исправно монтира, оквир врата кликне.

Проверите да ли сте унутрашњу стаклену плочу **A** правилно поставили на лежишта.

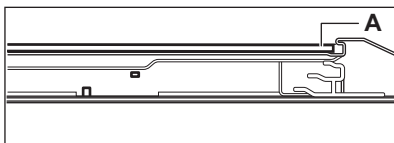

11.6 Замена лампе

⚠ УПОЗОРЕЊЕ!

Ризик од струјног удара.
Лампица може бити врућа.

1. Искључите уређај и сачекајте да се охлади.
2. Искључите уређај из струје.
3. Ставите крпу на дно пећнице.

Задња сијалица

1. Окрените стаклени поклопац да бисте га уклонили.
2. Очистите стаклени поклопац.
3. Замените сијалицу одговарајућом сијалицом која је отпорна на температуре до 300°C.
4. Поставите стаклени поклопац.

12. РЕШАВАЊЕ ПРОБЛЕМА

УПОЗОРЕЊЕ!

Погледајте поглавља о безбедности.

12.1 Шта учинити ако...

У свим случајевима који нису обухваћени овом табелом, обратите се овлашћеном сервисном центру.

Проблем	Узрок и решење
Уређај се не загрева.	Осигурач је прегорео. Проверите да осигурач није узрок квара. Уколико се проблем настави, позовите овлашћеног електричара.
Заптивка врата је оштећена.	Немојте да користите уређај. Контактирајте овлашћени сервисни центар.
На дисплеју се приказује „12.00“.	Дошло је до нестанка струје. Подесите доба дана.
Цурење воде из удубљења у унутрашњости.	У удубљењу у унутрашњости има превише воде. Искључите уређај и оставите га да се охлади. Обришите воду крпом или сунђером. Додајте тачну количину воде. Погледајте одељак „Свакодневна употреба“, део Подешавање функције: Печење уз равни вентилатор ПЛУС.
Незадовољавајући учинак функције: Печење уз равни вентилатор ПЛУС .	Удубљење у унутрашњости пећнице није напуњено водом. Додајте тачну количину воде. Погледајте одељак „Свакодневна употреба“, део Подешавање функције: Печење уз равни вентилатор ПЛУС.

Проблем	Узрок и решење
Лампа не ради.	Лампица је прегорела. Замените сијалицу. Погледајте одељак „Нега и чишћење“, део Замена лампе.

12.2 Подаци о сервисирању

Уколико не можете сами да пронађете решење проблема, обратите се продавцу или овлашћеном сервисном центру.

Подаци потребни сервисном центру налазе се на плочици са техничким карактеристикама. Плочица са техничким карактеристикама налази се на предњој страни оквира уређаја. Она се види када отворите врата. Немојте да уклањате плочицу са техничким карактеристикама са уређаја.

Препоручујемо вам да овде запишете податке:

Модел (MOD.):

Број производа (PNC):

Серијски број (S.N.):

13. ЕНЕРГЕТСКА ЕФИКАСНОСТ

13.1 Лист са информацијама о производу и Информације о производу у складу са прописима ЕУ о означању енергетске ефикасности и еко-дизајну

Назив добављача	Electrolux	
Идентификација модела	EOD5H70BX 944068056 KOD5H70BX 944068057	
Индекс енергетске ефикасности	95.1	
Класа енергетске ефикасности	А	
Потрошња енергије са стандардним пуњењем, уобичајен режим	0.89 kWh/циклусу	
Потрошња енергије са стандардним пуњењем, режим са форсирањем вентилатора	0.78 kWh/циклусу	
Број шупљина у рерни	1	
Извор топлоте	Електрична струја	
Јачина звука	65 l	
Тип рерне	Уградна рерна	
Маса	EOD5H70BX	28.8 kg
	KOD5H70BX	28.8 kg

IEC/EN 60350-1 – Електрични уређаји за кување у домаћинству – Део 1: Шпорети, рерне, рерне на пару и грилови – поступци за мерење учинка.

13.2 Информације о производу за потрошњу енергије и максимално време за достизање применљивог режима мале снаге

Потрошња енергије у режиму приправности	0.8 W
Максимално време потребно да опрема аутоматски достигне применљиви режим мале снаге	20 мин

13.3 Савети за уштеду енергије

Следећи савети наведени у наставку помоћи ће вам да уштедите енергију приликом коришћења уређаја.

Уверите се да су врата апарата затворена када апарат ради. Не отварајте врата апарата сувише често током кувања. Одржавајте заптивку врата чистом и постарајте се да буде добро причвршћена на свом месту.

Користите метално посуђе за кување и тамне, нерелефне плехове и посуде да бисте повећали уштеду енергије.

Немојте предгревати уређај пре кувања осим ако се то посебно не препоручује.

Правите што краће размаке између печења када истовремено припремате неколико јела.

Кување са вентилатором

Када је могуће, користите функције кувања са вентилатором да бисте уштедели енергију.

Преостала топлота

Када кување траје дуже од 30 мин., смањите температуру апарата на минимум 3–10 минута пре краја кувања. Кување ће се наставити користећи преосталу топлоту у апарату.

Користите преосталу топлоту за одржавање топлоте хране или за загревање друге хране.

Одржавање хране топлим

Изаберите најниже могуће подешавање температуре да бисте помоћу преостале топлоте одржали топлоту хране.

Влажно печење уз вентил.

Функција је предвиђена за уштеду енергије током кувања.

14. ЕКОЛОШКА ПИТАЊА

Рециклирајте материјале са симболом . Паковање одложите у одговарајуће контејнере ради рециклирања. Помозите у заштити животне средине и људског здравља као и у рециклирању отпадног материјала од електронских и електричних

уређаја. Уређаје обележене симболом  немојте бацати заједно са смећем. Производ вратите у локални центар за рециклирање или се обратите општинској канцеларији.

Pozdravljeni pri podjetju Electrolux! Zahvaljujemo se vam, da ste izbrali našo napravo.



Pridobitev nasvetov glede uporabe, brošure, odpravljanje težav, servisne informacije in informacije glede popravil:
www.electrolux.com/support

Pridržujemo si pravico do sprememb.

KAZALO

1. VARNOSTNE INFORMACIJE.....	36
2. VARNOSTNA NAVODILA.....	38
3. OPIS IZDELKA.....	40
4. UPRAVLJALNA PLOŠČA.....	41
5. PRED PRVO UPORABO.....	41
6. VSAKODNEVNA UPORABA.....	42
7. DODATNE FUNKCIJE.....	43
8. ČASOVNE FUNKCIJE.....	43
9. UPORABA PRIPOMOČKOV.....	44
10. NAMIGI IN NASVETI.....	44
11. VZDRŽEVANJE IN ČIŠČENJE.....	46
12. ODPRAVLJANJE TEŽAV.....	48
13. ENERGIJSKA UČINKOVITOST.....	49
14. SKRIB ZA OKOLJE.....	50

1. ⚠ VARNOSTNE INFORMACIJE

Pred namestitvijo in uporabo naprave natančno preberite priložena navodila. Proizvajalec ni odgovoren za poškodbe ali škodo, nastalo zaradi nepravilne namestitve ali uporabe. Navodila vedno shranite na varnem in dostopnem mestu za poznejšo uporabo.

1.1 Varnost otrok in ranljivih oseb

- To napravo lahko otroci od osmega leta naprej ter osebe z zmanjšanimi telesnimi, čutnimi ali razumskimi sposobnostmi ali s pomanjkanjem izkušenj ter znanja uporabljajo le pod nadzorom ali če so dobile ustrezna navodila glede varne uporabe naprave in če se zavedajo nevarnosti, ki obstajajo. Otroci, mlajši od osem (8) let, ter osebe z visoko stopnjo

invalidnosti se ne smejo približevati napravi, če niso pod nenehnim nadzorom.

- Otroci morajo biti pod nadzorom, da se ne igrajo z napravo in .
- Vso embalažo hranite zunaj dosega otrok in jo ustrezno zavržite.
- OPOZORILO: Naprava in dostopni deli med uporabo postanejo vroči. Med uporabo in hlajenjem naprave naj bo naprava izven dosega otrok in hišnih ljubljencev.
- Če je naprava opremljena z zaščito za otroke, mora biti zaščita vklopljena.
- Otroci ne smejo izvajati čiščenja in uporabniškega vzdrževanja naprave, če ni zagotovljen nadzor.

1.2 Splošna varnost

- Ta naprava je namenjena le kuhanju.
- Ta naprava je namenjena zgolj uporabi v gospodinjstvu v notranjem okolju.
- Ta naprava se lahko uporablja v pisarnah, hotelskih sobah, sobah motelov, kjer nudijo prenočišča z zajtrkom, kmečkih turizmih in drugih podobnih nastanitvenih objektih, kjer takšna uporaba ne presega (povprečnih) ravni domače uporabe.
- Nameščanje naprave in zamenjavo kabla lahko opravi le strokovno usposobljena oseba.
- Ne uporabljajte, preden jo namestite v vgrajeno strukturo.
- Pred vzdrževalnimi deli napravo odklopite iz napajanja.
- Če je napajalni kabel poškodovan, ga mora zamenjati proizvajalec, pooblaščen servisni center ali druga strokovno usposobljena oseba, da se izognete nevarnosti električnega udara.
- OPOZORILO: Zagotovite, da je naprava izključena, preden zamenjate žarnico, da preprečite možnost električnega udara.

- **OPOZORILO:** Naprava in dostopni deli med uporabo postanejo vroči. Pazite, da se ne dotaknete grelcev ali površine naprave.
- Vedno si nadenite zaščitne rokavice, ko opremo in pekače jemljete iz ali jih nameščate v pečico.
- Če želite odstraniti nosilce za rešetke, najprej potegnite sprednji del nosilca rešetke, nato pa še zadnji del, stran od bočnih sten. Nosilce rešetk namestite v obratnem zaporedju.
- Za čiščenje naprave ne uporabljajte parnega čistilnika.
- Za čiščenje steklenih vrat ne uporabljajte grobih čistilnih sredstev ali ostrega kovinskega strgala, da ne poškodujete stekla.

2. VARNOSTNA NAVODILA

2.1 Montaža

UPOZORNENIE!

To napravo lahko namesti le strokovno usposobljena oseba.

- Odstranite vso embalažo.
- Ne nameščajte ali uporabljajte poškodovane naprave.
- Upoštevajte navodila za namestitev, ki so na voljo na našem spletnem mestu.
- Pri premikanju naprave bodite pazljivi, ker je težka. Vedno uporabljajte zaščitne rokavice in priloženo obutev.
- Naprave ne vlecite za ročaj.
- Napravo namestite na varno in primerno mesto, ki ustreza zahtevam za namestitev.
- Upoštevajte predpisano najmanjšo razdaljo do drugih naprav in enot.
- Pred namestitvijo naprave preverite, ali se vrata neovirano odpirajo.
- Naprava je opremljena z električnim hladilnim sistemom. Za krmljenje slednjega je potrebno električno napajanje.

2.2 Električne povezave

UPOZORNENIE!

Nevarnost požara in električnega udara.

- Električno priključitev mora opraviti usposobljen električar.
- Naprava mora biti ozemljena.
- Preverite, ali so parametri s ploščice za tehnične navedbe združljivi z električno napetostjo omrežja.
- Vedno uporabite pravilno nameščeno varnostno vtičnico.
- Ne uporabljajte razdelilnikov in podaljškov.
- Pazite, da ne poškodujete vtiča in kabla. Če je treba kabel zamenjati, mora to storiti osebe pooblaščenega servisnega centra.
- Priključni kabli ne smejo priti v stik ali bližino vrat naprave ali odprtine pod napravo, še posebej, ko naprava deluje ali so vrata vroča.
- Zaščita pred udarom električnega toka izoliranih delov in delov pod električno napetostjo mora biti pritrjena tako, da je ni mogoče odstraniti brez orodja.
- Vtič vtaknite v vtičnico šele ob koncu nameščanja. Poskrbite, da bo vtič dosegljiv tudi po namestitvi.
- Če je omrežna vtičnica zrahljana, ne vtikajte vtiča.

- Ne vlecite za električni priključni kabel, če želite izključiti napravo. Vedno povlecite za vtič.
- Uporabite le prave izolacijske naprave: odklopnike, varovalke (talilne varovalke odvijte iz nosilca), zaščitne naprave na diferenčni tok in kontaktorje.
- Električna napeljava mora imeti izolacijsko napravo, ki omogoča odklop naprave z omrežja na vseh polih. Izolacijska naprava mora imeti med posameznimi kontakti minimalno razdaljo 3 mm.
- Ta naprava je dobavljena z vtičem in napajalnim kablom.

Vrste kablov, ki so primerni za priključitev ali zamenjavo za Evropo:

H07 RN-F, H05 RN-F, H05 RRF, H05 VV-F, H05 V2V2-F (T90), H05 BB-F

Za presek kabla si ogledajte skupno moč na ploščici za tehnične navedbe. Ogledate si lahko tudi preglednico:

Skupna moč (W)	Presek kabla (mm ²)
maksimalno 1380	3x0.75
maksimalno 2300	3x1
maksimalno 3680	3x1.5

Ozemljitveni kabel (zeleni/rumeni kabel) mora biti 2 cm daljši od rjave faze in modrih nevtralnih kablov

2.3 Uporaba

UPOZORNENIE!

Nevarnost poškodbe, opeklin in električnega udara ali eksplozije.

- Ne spreminjajte specifikacij te naprave.
- Prepričajte se, da prezračevalne odprtine niso ovirane.
- Naprave med delovanjem ne puščajte brez nadzora.
- Po vsaki uporabi izklopite napravo.
- Pri odpiranju vrat naprave, medtem ko je naprava v uporabi, bodite previdni. Lahko pride do izpusta vročega zraka.
- Naprave se ne dotikajte z mokrimi rokami, ali kadar je v stiku z vodo.
- Ne pritiskajte odprtih vrat.

- Naprave ne uporabljajte kot delovno površino ali površino za odlaganje.
- Previdno odprite vrata naprave. Uporaba sestavin z alkoholom lahko povzroči mešanico alkohola in zraka.
- Ne dovolite, da bi iskre ali odprti plameni prišli v stik z napravo, ko odprete vrata.
- Vedno uporabljajte steklo in kozarce, ki so odobreni za ohranjanje.
- Ne postavljajte vnetljivih izdelkov ali predmetov, ki so prepojeni z vnetljivimi izdelki, v napravo, blizu nje ali nanjo.

UPOZORNENIE!

Obstaja nevarnost škode na napravi.

- Za preprečevanje poškodb ali razbarvanja emajla:
 - Ne smete postaviti pekačev ali drugih predmetov neposredno na dno naprave.
 - Ne smete postaviti aluminijaste folije neposredno na dno naprave.
 - Ne smete postaviti vode neposredno v vročo napravo.
 - Ne smete hraniti vlažnih jedi in hrane v napravi, potem ko nehate kuhati.
 - Pri odstranjevanju ali nameščanju opreme bodite previdni.
- Sprememba barve emajla ali nerjavnega jekla ne vpliva na zmogljivost naprave.
- Za vlažno pecivo uporabite globok pekač. Sadni sokovi povzročijo madeže, ki so lahko trajni.
- Vedno kuhajte z zaprtimi vrati naprave.
- Če napravo namestite za ploščo pohištvenega elementa (npr. vrata), poskrbite, da vrata med delovanjem naprave ne bodo nikoli zaprta. Za zaprto ploščo pohištvenega elementa se lahko nakopičita toplota in vlaga ter povzročita nadaljnje poškodbe naprave, ohišja ali tal. Plošče omarice ne zapirajte, dokler se po uporabi naprava popolnoma ne ohladi.

2.4 Vzdrževanje in čiščenje

UPOZORNENIE!

Nevarnost telesnih poškodb, požara ali škode na napravi.

- Pred vzdrževanjem izklopite napravo in iztaknite vtič iz glavne vtičnice.
- Prepričajte se, da je naprava hladna. Vroče steklene plošče lahko počijo.
- Ko se steklene plošče v vratih poškodujejo, jih takoj zamenjajte. Obrnite se na pooblaščen servisni center.
- Ob odstranjevanju vrat z naprave bodite previdni. Vrata so težka!
- Napravo redno čistite, da preprečite nabiranje umazanije in poškodbo površine materiala.
- Očistite napravo z vlažno mehko krpo. Uporabljajte samo nevtralna čistilna sredstva. Za čiščenje ne uporabljajte abrazivnih čistil, grobih gobic, topil ali kovinskih predmetov.
- Če uporabljate razpršilo za čiščenje pečice, upoštevajte varnostna navodila z embalaže.

2.5 Notranja osvetlitev

⚠ UPOZORNENIE!

Nevarnost električnega udara.

- O žarnicah v izdelku in nadomestnih žarnicah, ki se prodajajo ločeno: Te

- žarnice so zasnovane za ekstremne pogoje v gospodinjskih aparatih, kot so izjemne temperature, vibracije in vlažnosti, ali za sporočanje informacij o delovanju aparata. Niso namenjene za uporabo drugje in niso primerne za sobno razsvetljavo v gospodinjstvu
- Ta izdelek vsebuje svetlobni vir razreda energijske učinkovitosti G.
 - Uporabite le žarnice z istimi specifikacijami.

2.6 Servis

- Za popravilo naprave se obrnite na pooblaščen servisni center.
- Uporabite samo originalne rezervne dele.

2.7 Odlaganje

⚠ UPOZORNENIE!

Nevarnost poškodbe ali zadušitve.

- Za informacije o pravilnem odlaganju naprave se obrnite na občinsko upravo.
- Izključite napravo iz napajanja.
- Odrežite električni priključni kabel tik ob napravi in napravo zavržite.

3. OPIS IZDELKA

3.1 Splošni pregled

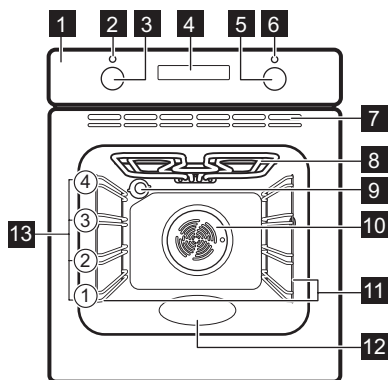

- 1 Upravljalna plošča
- 2 Lučka/simbol delovanja
- 3 Gumb za funkcije pečice

- 4 Prikazovalnik
- 5 Upravljalni gumb (za nastavitev temperature)
- 6 Prikazovalnik/simbol temperature
- 7 Zračne reže ventilatorja
- 8 Grelnik
- 9 Luč
- 10 Ventilator
- 11 Nosilec police, snemljiv
- 12 Vboklina pečice - Posoda za čiščenje z vodo
- 13 Položaji polic

3.2 Dodatna oprema

- **Mreža za pečenje**
Za modele za torto, ognjevarne jedi, pečene jedi, posodo/jedi.
- **Posoda za žar/pekač**

Za peko in praženje ali kot posoda za zbiranje maščobe.

- **Teleskopska vodila**

Za preprostejše vstavljanje in odstranjevanje pekačev in rešetke.

4. UPRAVLJALNA PLOŠČA

4.1 Vklon in izklop naprave

Za vklop naprave:

1. Pritisnite gube. Upravljalni gumbi izskočijo.
2. Obrnite gumb za funkcije pečice, da izberete funkcijo.
3. Obrnite upravljalni gumb, da prilagodite nastavitve.

Za izklop naprave: gumb za funkcije pečice obrnite v položaj za izklop .

4.2 Senzorska polja / tipke

 Za nastavev časa.

 Za nastavev časovne funkcije.

 Za nastavev časa.

4.3 Prikazovalnik

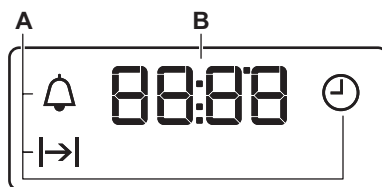

A. Časovne funkcije

B. Časovnik



5. PRED PRVO UPORABO

UPOZORNENIE!

Oglejte si poglavja o varnosti.



5.1 Nastavev časa

Po prvi priključitvi na omrežno napetost počakajte, da se na prikazovalniku prikažeta: »12:00«.

1.  ,  – pritisnite za nastavev časa.
2. Pritisnite  za njihovo potrditev, sicer se bo nastavev ure samodejno shranjena po 5 sekundah.

5.2 Začetno predgrevanje in čiščenje

Pred prvo uporabo in stikom s hrano predhodno segrejte prazno napravo. Naprava lahko oddaja neprijeten vonj in dim. Med predgrevanjem prezračite prostor.

1. Iz naprave odstranite pripomočke in odstranljive nosilce rešetk.
2. Nastavite funkcijo . Nastavite najvišjo temperaturo. Pustite, da naprava deluje 1 h.
3. Nastavite funkcijo . Nastavite najvišjo temperaturo. Pustite, da naprava deluje 15 min.
4. Nastavite funkcijo . Nastavite najvišjo temperaturo. Pustite, da naprava deluje 15 min.
5. Izklopite napravo in počakajte, da se ohladi.
6. Napravo in pripomočke čistite s krpo iz mikrovlaken, toplo vodo in blagim čistilnim sredstvom.
7. Pripomočke in odstranljive nosilce rešetk namestite nazaj v prvotni položaj.

6. VSAKODNEVNA UPORABA

UPOZORNENIE!

Oglejte si poglavja o varnosti.

6.1 Funkcija segrevanja



Osvetlitev

Za vklop luči.



Vroči zrak

Za pečenje ali pečenje mesa in peko peciva z enako temperaturo priprave na več kot enem položaju rešetke, ne da bi se okusi mešali.



Vlažno pečenje

Funkcija je zasnovana za varčevanje z energijo med pečenjem. Ko uporabljate to funkcijo, se lahko temperatura v napravi razlikuje od nastavljene. Moč segrevanja se lahko zmanjša. Za dodatne informacije si oglejte poglavje »Dnevna uporaba«, Opombe: Vlažno pečenje.



Vroči zrak PLUS / Čiščenje z vodo

Za dodajanje vlage med pripravo hrane. Zagotovite pravo barvo in hrustljivo skorjo med pečenjem. Za večjo sočnost med pogrevanjem. Oglejte si poglavje »Vzdrževanje in čiščenje« za dodatne informacije o: Aqua Clean



Gretje zgoraj/spodaj

Za peko in pečenje mesa na enem položaju rešetke.



Gretje spodaj

Za peko tort s hrustljivim dnom in da se hrana ne pokvari.



Vroči zrak

Za pečenje mesa in peko peciva. Nastavite nižjo temperaturo kot pri funkciji Konvencionalna kuha, ker ventilator enakomerno porazdeli toploto po notranjosti pečice.



Hitri žar

Za peko tankih kosov velike količine jedi in za popekanje kruha.



Infra pečenje

Za pečenje velikih kosov mesa ali perutnine s kostmi na eni višini. Za gratiniranje in dodatno zapečenost.

6.2 Opombe v zvezi s: Vlažno pečenje

Ta funkcija je bila uporabljena za skladnost z razredom energijske učinkovitosti in zahtevami glede okoljske primernosti (v skladu z EU 65/2014 in EU 66/2014). Preizkusi v skladu z: IEC/EN 60350-1.

Med pečenjem morajo biti vrata pečice zaprta, da se funkcija ne prekine in pečica deluje z največjo energijsko učinkovitostjo.

Navodila za pripravo jedi lahko najdete v poglavju »Namigi in nasveti«, funkcija »Pečenje z ventilatorjem in zadrževanjem vlage« Vlažno pečenje. Splošna priporočila za varčevanje z energijo lahko najdete v poglavju »Energijska učinkovitost«, Napotki za varčevanje z energijo.

6.3 Nastavitev funkcije pečice

1. Obrnite gumb za funkcije pečice, da izberete funkcijo pečice.
2. Obrnite upravljalni gumb za izbiro temperature/.
3. Po koncu pečenja obrnite gume v položaj za izklop, da izklopite napravo.

6.4 Nastavitev funkcije: Vroči zrak PLUS

Ta funkcija poveča vlažnost med pečenjem.

UPOZORNENIE!

Obstaja nevarnost opeklin in škode na napravi.

1. Poskrbite, da je naprava hladna.
2. Vboklino pečice napolnite z vodo iz pipe.

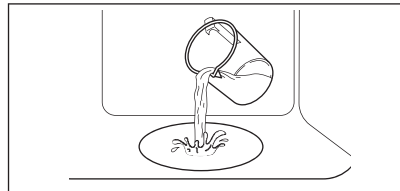

V vboklino pečice lahko natočite največ 250 ml. Vbokline ne polnite ponovno med peko ali ko je naprava vroča.

3. Nastavite funkcijo: .

- Obrnite upravljalni gumb, da nastavite temperaturo.
- Predhodno ogrevajte prazno napravo za 10 min, da ustvarite vlago.
- Živila položite v napravo. Med pečenjem ne odpirajte vrat pečice.
- Gumb za funkcije pečice obrnite v položaj za izklop, da izklopite napravo.

- Po koncu izvajanja funkcije vrata previdno odprite. Sproščena vlaga lahko povzroči opekline.
- Poskrbite, da je naprava hladna. Iz vbokline pečice odstranite preostalo vodo.

7. DODATNE FUNKCIJE

7.1 Ventilator za hlajenje



Ko naprava deluje, se samodejno vklopi ventilator za hlajenje, da ostanejo površine naprave hladne. Če napravo izklopite, lahko ventilator za hlajenje deluje, dokler se naprava ne ohladi.

7.2 Varnostni termostat







Nepravilno delovanje pečice ali okvarjeni deli lahko povzročijo nevarno pregrevanje. Za preprečitev tega ima pečica varnostni termostat, ki prekine dovod napajalne napetosti. Ko se temperatura zniža, se pečica ponovno samodejno vklopi.

8. ČASOVNE FUNKCIJE

8.1 Razpredelnica časovnih funkcij







	Ura Za nastavev, spremembo ali preverjanje ure.
	Trajanje Za nastavev trajanja delovanja naprave.
	Odštevalna ura Za nastavev odštevanja. Ta funkcija ne vpliva na obratovanje naprave. To funkcijo lahko nastavite kadarkoli, tudi ko je naprava izklopljena.

8.2 Nastavev: Ura





-  – ponavljajoče pritisnite za spremembo časa.  utripa.
- ,  – pritisnite za nastavev časa. Po približno 5 sek se utripanje konča, prikazovalnik pa prikazuje čas.
 utripa, ko napravo priključite na električno omrežje, če pride do izpada električne energije ali ko programska ura ni nastavljena.
,  – pritisnite za nastavev časa.

8.3 Nastavev: Trajanje



- Nastavite funkcijo pečice in temperaturo.

-  – ponavljajoče pritisnite  utripa.
- ,  – pritisnite za nastavev: Trajanje. Na prikazovalniku se prikaže .  - utripa, ko se izteče nastavljen čas. Oglasi se zvočni signal in naprava se izklopi.
- Signal lahko izklopite s pritiskom poljubne tipke.
- Obrnite gumbe v položaj za izklop.

8.4 Nastavev: Odštevalna ura

-  – ponavljajoče pritisnite  utripa.
- ,  – pritisnite za nastavev časa. Funkcija se samodejno zažene po 5 sek. Ko nastavljen čas poteče, se oglasi zvočni signal.
- Signal lahko izklopite s pritiskom poljubne tipke.
- Obrnite gumbe v položaj za izklop.

8.5 Prekljic: Časovne funkcije

-  – pritisnite, dokler ne začne utripati simbol časovne funkcije.
- Pritisnite in držite . Časovna funkcija se po nekaj sekundah izklopi.

9. UPORABA PRIPOMOČKOV

UPOZORNENIE!

Oglejte si poglavja o varnosti.

9.1 Vstavljanje opreme

Mala zareza na vrhu poveča varnost. Zareze so tudi varovala proti prevračanju. Visoki rob okrog mreže preprečuje zdrs posode s police.

Mreža za pečenje

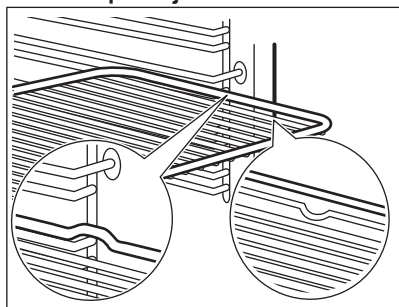

Mrežo potisnite med vodili nosilca rešetk in poskrbite, da bodo nožice obrnjene navzdol.

Globok pekač

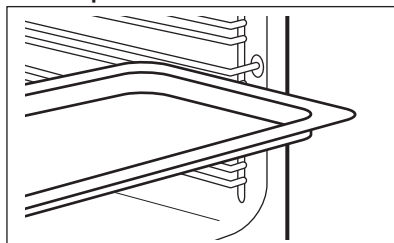

Pekač potisnite med vodili nosilca rešetk.

10. NAMIGI IN NASVETI

10.1 Priporočila za pečenje

Temperature in časi pečenja v razpredelnicah so le smernice. Odvisni so od receptov ter kakovosti in količine uporabljenih sestavin.

Vaša naprava lahko peče ali pripravlja drugače kot vaša prejšnja naprava. V spodnjih namigih so prikazane priporočene nastavitve za temperaturo, čas pečenja in položaj rešetk za določene vrste hrane.

Položaje rešetk štejte od spodaj navzgor.

Če za določen recept ne najdete nastavitvev, poiščite podobne.

Za nasvete glede varčevanja z energijo si preberite poglavje "Energetska učinkovitost".

Simboli, uporabljeni v razpredelnicah:



Vrsta živila



Funkcija pečice



Temperatura



Pribor



Položaj rešetke



Čas priprave (min)





10.2 Vlažno pečenje - priporočeni pripomočki

Uporabite temne in neodbojne pekače in posode. Bolje vsrkavajo toploto od svetlih barvnih in odbojnih posod.

- **Ponev za pico** - temna, neodbojna, premera 28cm
- **Posoda za peko** - temna, neodbojna, premera 26cm
- **Ramekins** - keramika, premer 8cm, višina 5 cm
- **Flan osnovni model** - temen, neodbojen, premer 28cm







10.3 Vlažno pečenje

Za najboljše rezultate upoštevajte priporočila, navedena v spodnji razpredelnici.

		°C		
Buhtlji, 12 kosov	Pekač ali prestrezna posoda	180	2	35 - 40
Žemlje, 9 kosov	Pekač ali prestrezna posoda	180	2	35 - 40
Pizza, zamrznjena, 0,35 kg	mreža za pečenje	220	2	35 - 40
Rulada	Pekač ali prestrezna posoda	170	2	30 - 40
Čokoladni kolač z lešniki	Pekač ali prestrezna posoda	180	2	30 - 40
Soufflé/Narastek, 6 kosov	Keramični ramekini na mreži za pečenje	200	3	30 - 40
Testo za kolač	Model za testo za kolač na mreži za pečenje	170	2	20 - 30
Viktorijin kolač	Posoda za peko na mreži za pečenje	170	2	35 - 45
Poširana riba, 0,3 kg	Pekač ali prestrezna posoda	180	3	35 - 45
Cela riba, 0,2 kg	Pekač ali prestrezna posoda	180	3	35 - 45
Ribji file, 0,3 kg	Posoda za pico na mreži za pečenje	180	3	35 - 45
Poširano meso, 0,25 kg	Pekač ali prestrezna posoda	200	3	40 - 50
Šašlik, 0,5 kg	Pekač ali prestrezna posoda	200	3	25 - 35
Piškotki, 16 kosov	Pekač ali prestrezna posoda	180	2	20 - 30
Makaroni, 20 kosov	Pekač ali prestrezna posoda	180	2	40 - 45
Muffini, 12 kosov	Pekač ali prestrezna posoda	170	2	30 - 40
Slano pecivo, 16 kosov	Pekač ali prestrezna posoda	170	2	35 - 45
Piškti iz krhkega testa, 20 kosov	Pekač ali prestrezna posoda	150	2	40 - 50
Kolački, 8 kosov	Pekač ali prestrezna posoda	170	2	20 - 30
Zelenjava, poširana, 0,4 kg	Pekač ali prestrezna posoda	180	3	35 - 40
Vegetarijanska omeleta	Posoda za pico na mreži za pečenje	200	3	30 - 45
Mediteranska zelenjava, 0,7 kg	Pekač ali prestrezna posoda	180	4	35 - 40

10.4 Informacije za testne inštitute

Preizkusi v skladu z IEC 60350-1.

					
Drobno pecivo, 16 kosov na pekač	Gretje zgoraj/spodaj	Pekač za pecivo	3	170	20 - 35
Drobno pecivo, 16 kosov na pekač	Vroči zrak	Pekač za pecivo	3	160	20 - 35
Drobno pecivo, 16 kosov na pekač	Vroči zrak	Pekač za pecivo	1 in 3	160	20 - 35
Jabolčna pita, 2 modela za pečenje Ø 20 cm	Gretje zgoraj/spodaj	Mreža za pečenje	1	170	70 - 90
Jabolčna pita, 2 modela za pečenje Ø 20 cm	Vroči zrak	Mreža za pečenje	2	160	70 - 90
Biskvit, tortni model Ø 26 cm	Gretje zgoraj/spodaj	Mreža za pečenje	2	170	35 - 45
Biskvit, tortni model Ø 26 cm	Vroči zrak	Mreža za pečenje	2	160	35 - 45
Masleni piškoti 1)	Gretje zgoraj/spodaj	Pekač za pecivo	3	150	20 - 35
Masleni piškoti 1)	Vroči zrak	Pekač za pecivo	3	150	20 - 35
Toast 1)	Žar	Mreža za pečenje	3	Največje	1 - 5

1) Napravo 10 minut predhodno ogrevajte.

11. VZDRŽEVANJE IN ČIŠČENJE

UPOZORNENIE!

Oglejte si poglavja o varnosti.

11.1 Opombe o čiščenju

Čistilna sredstva

- Sprednji del naprave čistite samo s krpo iz mikrovlačen, toplo vodo in blagim čistilom. Očistite in preverite tesnilo vrat okrog okvirja pečice.
- Za čiščenje kovinskih površin uporabite namensko čistilno sredstvo
- Madeže očistite z blagim čistilnim sredstvom.

Vsakodnevna uporaba

- Po vsaki uporabi očistite notranjost naprave. Nakopičena maščoba ali drugi ostanki lahko povzročijo požar.

- Vlaga lahko v napravi ali na steklenih vratih kondenzira. Če želite zmanjšati kondenzacijo, naj aparat deluje 10 minut pred začetkom pečenja. Hrane ne shranjujte v aparatu dlje kot 20 minut. Notranjost naprave osušite samo s krpo iz mikrovlačen po vsaki uporabi.

Pripomočki

- Vso dodatno opremo očistite po vsaki uporabi in pustite, da se posuši. Uporabite samo krpo iz mikrovlačen, toplo vodo in blago čistilno sredstvo. Pripomočkov ne pomivajte v pomivalnem stroju.
- Pripomočkov s premazom proti prijemanju ne čistite z abrazivnimi čistilnimi sredstvi ali ostrimi predmeti.

11.2 Čiščenje vbokline pečice

Po peki s paro očistite vboklino pečice, da odstranite ostanke apnenca.



Za funkcijo: Vroči zrak PLUS očistite pečico vsakih 5 - 10 ciklov peke.

1. Vlijete 250 ml belega kisa ali citronske kisline v vboklino pečice. Uporabite največ 6-odstotni kis brez dodatkov.
2. Kis naj 30 minut pri temperaturi okolja raztaplja ostanke apnenca.
3. Notranjost pečice očistite s toplo vodo in mehko krpo.

11.3 Odstranjevanje nosilcev rešetk

Pred začetkom čiščenja naprave odstranite nosilce rešetk.

1. Izklopite napravo in počakajte, da se ohladi.
2. Sprednji del nosilca rešetke povlecite stran od stranske stene.
3. Zadnji del nosilca rešetke potegnite s stranskih sten in ga odstranite.

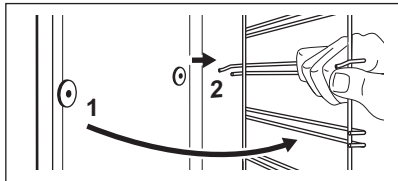

4. Nosilce rešetk namestite v obratnem zaporedju.

Zadrževalni zatiči na teleskopskih vodilih morajo biti obrnjeni naprej.

11.4 Čiščenje z vodo

Ta postopek čiščenja uporablja vlago za odstranjevanje preostalih delcev maščobe in hrane iz naprave.

1. V vboklino pečice nalijte vodo: 200 ml.
2. Počakajte, da se naprava ohladi. Notranjost obrišite do suhega z mehko krpo.

11.5 Odstranjevanje in nameščanje vrat

Vrata pečice imajo dve stekleni plošči. Za čiščenje lahko snamete vrata pečice in notranjo stekleno ploščo. Preden odstranite steklene plošče, preberite celotna navodila »Odstranjevanje in nameščanje vrat«.

! POZOR!

Naprave ne uporabljajte brez steklenih plošč.

1. Odprite vrata do konca in primate tečajja.

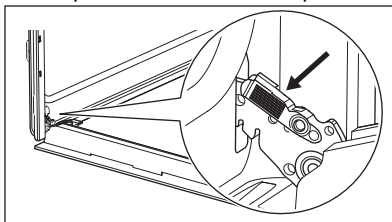

2. Dvignite in vlecite zapahe, dokler se ne zaskočijo.

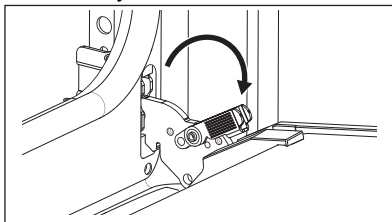

3. Zaprite vrata pečice do polovice do prvega položaja odpiranja. Potem jih dvignite in povlecite, da jih snamete s tečajjev.

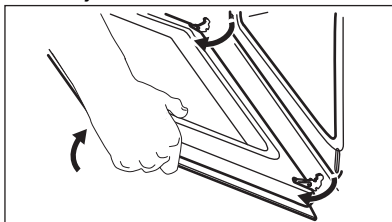

4. Vrata položite na mehko krpo na trdno površino in sprostite sistem zapiranja, da boste lahko odstranili notranjo stekleno ploščo.

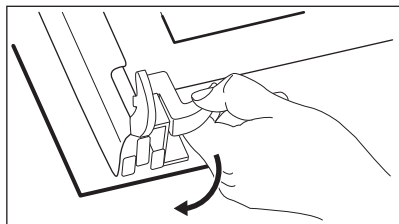

5. Obrnite zaponki za 90° in ju snemite z njunega mesta.

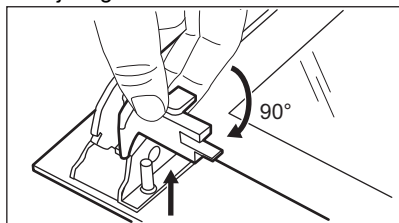

6. Stekleno ploščo najprej previdno dvignite in nato odstranite.

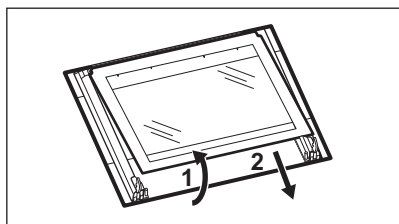

7. Steklene plošče očistite z vodo in milom. Steklene plošče temeljito posušite. Steklenih plošč ne pomivajte v pomivalnem stroju.

8. Po čiščenju namestite stekleno ploščo in vrata pečice.

Če so vrata pravilno nameščena, boste pri zapiranju zapahov zaslišali klik. Ko je okvir vrat pravilno nameščen, se zasliši klik.

Poskrbite, da bo notranja steklena plošča **A** vstavljena na pravo mesto.

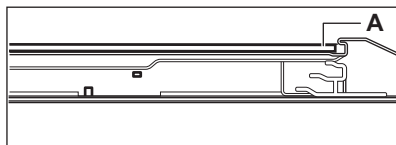

11.6 Zamenjava žarnice

⚠ UPOZORNENIE!

Nevarnost električnega udara.
Žarnica je lahko vroča.

1. Izklopite napravo in počakajte, da se ohladi.
2. Izključite napravo iz napajanja.
3. Krpo položite na dno pečice.

Žarnica na zadnji steni

1. Obrnite stekleni pokrov in ga odstranite.
2. Očistite stekleni pokrov.
3. Žarnico zamenjajte z ustrežno žarnico, odporno proti visoki temperaturi 300 °C.
4. Namestite stekleni pokrov.

12. ODPRAVLJANJE TEŽAV

⚠ UPOZORNENIE!

Oglejte si poglavja o varnosti.

12.1 Kaj storite v primeru ...

V vseh primerih, ki niso vključeni v to razpredelnico, se obrnite na pooblaščen servisni center.

Problem	Vzrok in rešitev
Naprava se ne segreje.	Pregorela je varovalka. Prepričajte se, če ni morda vzrok za okvaro varovalka. Če težave vztrajajo, se obrnite na usposobljenega električarja.
Tesnilo vrat je poškodovano.	Ne uporabljajte naprave. Obrnite se na pooblaščen servisni center.
Na prikazovalniku se prikaže „12.00“.	Prišlo je do izpada napajanja. Nastavite uro.

Problem	Vzrok in rešitev
Voda izteka iz vbokline pečice.	V vboklini pečice je preveč vode. Izklopite napravo in se prepričajte, da je hladna. Obrišite vodo s krpo ali gobico. Dodajte pravo količino vode. Oglejte si poglavje »Vsakodnevna uporaba«, Nastavitev funkcije: Vroči zrak PLUS.
Prihaja do nezadovoljive učinkovitosti kuhanja funkcije: Vroči zrak PLUS .	Vboklina ni napolnjena z vodo. Dodajte pravo količino vode. Oglejte si poglavje »Vsakodnevna uporaba«, Nastavitev funkcije: Vroči zrak PLUS.
Luč ne deluje.	Luč je pregorela. Zamenjajte žarnico. Oglejte si »Vzdrževanje in čiščenje«, Zamenjava žarnice.

12.2 Servisni podatki

Če težave ne morete razrešiti sami, se obrnite na prodajalca ali pooblaščen servisni center.

Potrebni podatki za servisni center se nahajajo na ploščici za tehnične navedbe. Ploščica za tehnične navedbe se nahaja na sprednjem okvirju naprave. Vidna je, ko odprete vrata. Ploščice za tehnične navedbe ne odstranjujte z naprave.

Priporočamo, da podatke vpišete sem:

Model (MOD.):

Produktna številka (PNC):

Serijska številka (S.N.):

13. ENERGIJSKA UČINKOVITOST

13.1 Podatki o izdelku in informacijski list o izdelku v skladu s predpisi EU o okoljsko primerni zasnovi in energijskem označevanju

Ime dobavitelja	Electrolux	
Identifikacija modela	EOD5H70BX 944068056 KOD5H70BX 944068057	
Indeks energijske učinkovitosti	95.1	
Razred energijske učinkovitosti	A	
Poraba energije pri standardni obremenitvi, običajni način	0.89 kWh/cikel	
Poraba energije pri standardni obremenitvi, način z ventilatorjem	0.78 kWh/cikel	
Število votlin pečice	1	
Toplotni vir	Električna energija	
Prostornina	65 l	
Vrsta pečice	Pečica, v vgrajenem štedilniku	
Masa	EOD5H70BX	28.8 kg
	KOD5H70BX	28.8 kg
IEC/EN 60350-1 – Gospodinjski električni aparati za pripravo jedi – 1. del: Štedilniki, pečice, parne pečice in žari – Metode za merjenje obnašanja.		

13.2 Podatki o izdelku glede porabe energije in najdaljšega časa za doseg ustreznega načina nizke moči

Poraba energije v stanju pripravljenosti	0.8 W
Najdaljši čas, ki je potreben, da oprema samodejno doseže ustrezen način nizke moči	20 min

13.3 Nasveti za varčevanje z energijo

Spodnji nasveti vam bodo pomagali prihraniti energijo pri uporabi naprave.

Poskrbite, da bodo vrata naprave med delovanjem zaprta. Vrat med pripravo obroka ne odpirajte prepogosto. Poskrbite, da bo tesnilo vrat čisto, in preverite, da je dobro nameščeno.

Uporabljajte kovinsko posodo in temne neodbojne pekače in posode za boljše varčevanje z energijo.

Naprave pred kuhanjem ne predgrevalite, razen če je to posebej priporočljivo.

Presledki med pečenjem več jedi naj bodo čim krajši.

Pečenje z ventilatorjem

Ko je mogoče, uporabljajte funkcije pečenja z ventilatorjem, da prihranite energijo.

Akumulirana toplota

Pri pečenju, daljšem od 30 minut, tri do 10 minut pred potekom časa pečenja znižajte temperaturo naprave na najnižjo stopnjo. Akumulirana toplota v napravi peče naprej.

Z akumulirano toploto ohranite toplo hrano oz. pogrejte ostale jedi.

Ohranjanje jedi toplih

Če želite uporabiti akumulirano toploto in ohraniti toplo hrano, izberite najnižjo možno nastavitev temperature.

Vlažno pečenje

Funkcija je zasnovana za varčevanje z energijo med pečenjem.

14. SKRB ZA OKOLJE

Reciklirajte materiale, ki jih označuje simbol . Embalažo odložite v ustrezne zabojnike za reciklažo. Pomagajte zaščititi okolje in zdravje ljudi ter reciklirati odpadke električnih in elektronskih naprav. Naprav, označenih s

simbolom , ne odstranjujte z gospodinjstvi odpadki. Izdelek vrnite na krajevno zbirališče za recikliranje ali se obrnite na občinski urad.



electrolux.com

867386460-A-192024



CE