



EEG68500L

SR Упутство за употребу | **Машина за прање посуђа**

3

SL Navodila za uporabo | **Pomivalni stroj**

27



Добро дошли у Electrolux! Хвала што сте изабрали наш уређај.



Прибавите савете за коришћење, брошуре и информације за решавање проблема, сервисирање и поправку:
www.electrolux.com/support

Задржано право измена.

САДРЖАЈ

| | |
|-----------------------------------|----|
| 1. ИНФОРМАЦИЈЕ О БЕЗБЕДНОСТИ..... | 3 |
| 2. БЕЗБЕДНОСНА УПУТСТВА..... | 5 |
| 3. ОПИС ПРОИЗВОДА..... | 7 |
| 4. КОМАНДНА ТАБЛА..... | 7 |
| 5. ИЗБОР ПРОГРАМА..... | 8 |
| 6. ОСНОВНА ПОДЕШАВАЊА..... | 10 |
| 7. ПРЕ ПРВЕ УПОТРЕБЕ..... | 14 |
| 8. СВАКОДНЕВНА УПОТРЕБА..... | 15 |
| 9. НАПОМЕНЕ И САВЕТИ..... | 17 |
| 10. НЕГА И ЧИШЋЕЊЕ..... | 19 |
| 11. РЕШАВАЊЕ ПРОБЛЕМА..... | 22 |
| 12. ТЕХНИЧКИ ПОДАЦИ..... | 25 |
| 13. ЕКОЛОШКА ПИТАЊА..... | 26 |

1. ⚠ ИНФОРМАЦИЈЕ О БЕЗБЕДНОСТИ

Пре инсталације и коришћења уређаја, пажљиво прочитајте приложено упутство. Произвођач није одговоран за било какве повреде или штету које су резултат неисправне инсталације или употребе. Чувајте упутство за употребу на безбедном и приступачном месту за будуће коришћење.

1.1 Безбедност деце и осетљивих особа

- Овај уређај могу да користе деца старија од 8 година и особе са смањеним физичким, чулним или менталним способностима, као особе којима недостају искуство и знање, уколико им се обезбеди надзор или им се дају упутства у вези са употребом уређаја на безбедан начин и уколико схватају могуће опасности. Децу млађа од 8 година, као и особе са веома тешким и сложеним

инвалидитетом, треба држати даље од уређаја, осим ако су под сталним надзором.

- Децу треба контролисати како се не би играла са уређајем.
- Детерџенте држите ван домашаја деце.
- Децу и кућне љубимце држите подаље од уређаја док су његова врата отворена.
- Деца не смеју да обављају чишћење и корисничко одржавање уређаја без надзора.

1.2 Опште мере безбедности

- Овај уређај је намењен искључиво за чишћење кућног посуђа и прибора за јело.
- Овај уређај је намењен за употребу у једном домаћинству у затвореним просторима.
- Уређај се може користити у канцеларијама, хотелским собама, пансионима, сеоским туристичким домаћинствима и сличним објектима за смештај где употреба не превазилази (просечан) ниво потрошње по домаћинству.
- Немојте да мењате спецификацију овог уређаја.
- Радни притисак воде (минимум и максимум) мора бити између 0.05 (0.5) / 1 (10) МПа (бар).
- Следите максималан број од 14 комплета посуђа.
- Врата уређаја не би требало да остану у отвореном положају да не би дошло до саплитања.
- Уколико је кабл за напајање оштећен, мора да га замени произвођач, овлашћени сервисни центар или квалификована лица како би се избегла опасност.
- УПОЗОРЕЊЕ: Ножеви и други шиљат кухињски прибор морају се ставити у корпу водоравно или тако да им врхови буду окренути наниже.
- Пре било каквог поступка одржавања уређаја, искључите га и извадите утикач кабла за напајање из зидне утичнице.

- Не чистите уређај распршивачима воде нити паром под високим притиском.
- Ако уређај има отворе за вентилацију у постољу, они не смеју бити прекривени, нпр. тепихом.
- Уређај треба да се повеже на довод воде помоћу новог приложеног црева. Старо црево се не сме поново користити.

2. БЕЗБЕДНОСНА УПУТСТВА

2.1 Монтажа

УПОЗОРЕЊЕ!

Само квалификована особа може да инсталира овај уређај.

- Уклоните комплетну амбалажу.
- Немојте да инсталирате или користите оштећен уређај.
- Придржавајте се упутстава за монтажу које сте добили уз уређај.
- Увек водите рачуна приликом померања уређаја зато што је тежак. Увек користите заштитне рукавице и затворену обућу.
- Немојте инсталирати или користити уређај на местима на којима је температура нижа од 0 °C.
- Инсталирајте уређај на сигурно и прикладно место које испуњава захтеве за инсталацију.
- Не користите овај уређај пре него што га, због безбедности, инсталирате у уградни елемент.
- Ако панел намештаја није монтиран, пажљиво отворите врата уређаја да бисте избегли опасност од повређивања. Након инсталације уверите се да су пластични поклопци постављени на положај. Оштећење или уклањање пластичних поклопаца са стране врата може утицати на функционисање уређаја и може довести до повреда. Уколико је пластични поклопац оштећен, обратите се овлашћеном сервисном центру да га замени новим.

2.2 Прикључење на електричну мрежу

УПОЗОРЕЊЕ!

Ризик од пожара и струјног удара.

- Упозорење: Овај уређај је предвиђен за монтажу/прикључивање на земљоводни проводник зграде.
- Уверите се да су параметри на плочици са техничким карактеристикама компатибилни са одговарајућим параметрима електричне мреже за напајање.
- Увек користите прописно уграђену утичницу са заштитом од струјног удара.
- Немојте да користите адаптере са више утичница и продужне каблове.
- Проверите да нисте оштетили главно напајање и кабл за напајање. Уколико струјни кабл треба да се замени, то треба да обави наш овлашћени сервисни центар.
- Прикључите главни кабл за напајање на зидну утичницу тек на крају инсталације. Водите рачуна да постоји приступ мрежном утикачу након инсталације.
- Не вуците кабл за напајање како бисте искључили уређај. Кабл искључите тако што ћете извући утикач из утичнице.

2.3 Прикључивање воде

УПОЗОРЕЊЕ!

Ризик од струјног удара.

- Немојте оштетити црева за воду.

- Пре прикључења на нове цеви или на цеви које нису коришћене дуже време, или тамо где је вршена поправка или су монтирани нови уређаји (водомери итд.), пустите воду да тече док не буде чиста и бистра.
- Проверите да ли постоји видљиво цурење воде током и након прве употребе уређаја.
- Уколико је црево за довод воде оштећено, одмах затворите славину за воду и искључите кабл за напајање из утичнице. Обратите се овлашћеном сервису да замени црево за довод воде.
- Без електричног напајања, систем за заштиту од воде није активан. У том случају постоји ризик од плављења.
- Црево за довод воде има сигурносни вентил и омотач у коме се налази струјни кабл.

2.4 Употреба

- Запаљиве материје или предмете натопљене запаљивим материјама немојте стављати унутар и поред уређаја или на њега.
- ДETERџЕНТИ за машину за прање посуђа су опасни. Поштујте упутства о безбедности са паковања детерџента.
- Немојте да пијете нити да се играте са водом у уређају.
- Не уклањајте посуђе из уређаја пре него што се програм заврши. На посуђу могу остати трагови детерџента.
- Немојте постављати предмете или примењивати притисак на отворена врата уређаја.
- Уређај може да испусти врелу пару ако отворите врата док је програм у току.

2.5 Сервисирање

- Ради оправке уређаја обратите се овлашћеном сервисном центру. Користите само оригиналне резервне делове.
- Имајте на уму да самостална или нестручна поправка може угрозити безбедност и поништити гаранцију.
- Следећи резервни делови доступни су барем 7 година након укидања модела:

мотор; пумпа за циркулацију и испуштање; грејачи и грејни елементи, укључујући и топлотне пумпе; цеви и сродна опрема, као што су црева, вентили, филтери и блокаде; структурни и унутрашњи делови повезани са склоповима врата; штампана кола; електронски дисплеји; пресостати, термостати и сензори; софтвер и фирмвер, укључујући и софтвер за ресетовање. Следећи резервни делови доступни су барем 10 година након укидања модела: шарке и заптивке врата, остали заптивачи, прскалице, испусни филтери, унутрашње решетке и пластични додаци као што су корпе и поклопци. Трајање тог периода може бити дуже у вашој земљи. За више информација посетите наш веб-сајт.

- Имајте на уму да су неки од ових резервних делова доступни само стручним сервисерима и да не одговарају сви резервни делови свим моделима.
- Када се ради о сијалицама унутар производа и резервних делова, сијалице које се продају засебно: Ове сијалице су намењене да издрже екстремне физичке услове у кућним апаратима, као што су температура, вибрације, влага, или су намењене да сигнализирају информације о радном стању уређаја. Нису предвиђене за употребу у другим уређајима и нису погодне за осветљавање просторија у домаћинству.

2.6 Одлагање

УПОЗОРЕЊЕ!

Постоји могућност од повређивања или гушења.

- Одвојте кабл за напајање уређаја од мрежног напајања.
- Одсеците кабл за напајање и баците га у смеће.
- Уклоните ручицу од врата да бисте спречили да се деца и кућни љубимци затворе у уређају.

3. ОПИС ПРОИЗВОДА

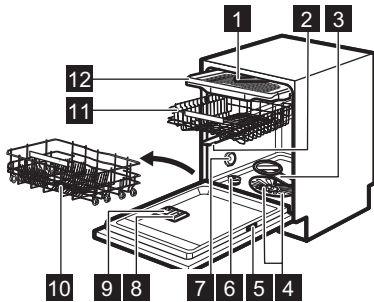

- 1 Крак са млазницама на највишем положају
- 2 Горњи крак са млазницама
- 3 Доњи крак са млазницама
- 4 Филтери
- 5 Плочича са техничким карактеристикама
- 6 Посуда за со

- 7 Отвор за ваздух
- 8 Дозатор средства за испирање
- 9 Дозатор детерџента
- 10 Доња корпа
- 11 Горња корпа
- 12 Фиока за прибор за јело

3.1 Beam-on-Floor

Beam-on-Floor је светло које се приказује на поду испод врата уређаја. Искључује се када се уређај деактивира.

- Кад програм стартује пали се црвено светло. Наставља да светли током трајања програма.
- Зелено светло се пали када се програм заврши.
- Црвено светло трепери када се на уређају деси неки квар.

4. КОМАНДНА ТАБЛА

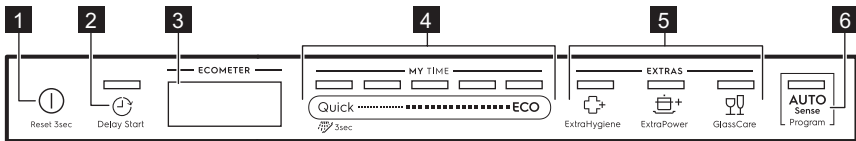

- 1 Дугме за укључивање/искључивање / Дугме за ресетовање
- 2 Дугме за одложени старт
- 3 Дисплеј
- 4 MY TIME трака за избор програма
- 5 Дугмад за избор опције (EXTRAS)
- 6 Програмска дугмад AUTO Sense





4.1 ECOMETER

ECOMETER показује како избор програма утиче на потрошњу енергије и воде. Што је

више цртица у програму, потрошња је мања. ECO указује на избор еколошки најприхватљивијих програма за прање нормално запрљаног посуђа.



4.2 Индикатори на дисплеју

| Индикатор | Опис |
|---|---|
|  | Индикатор средства за испирање. Светли када је потребно допунити дозатор средства за испирање. Погледајте одељак Пре прве употребе. |
|  | Индикатор соли. Светли када је потребно допунити посуду за со. Погледајте одељак Пре прве употребе. |
|  | Индикатор Machine Care. Светли када је потребно обавити унутрашње чишћење уређаја помоћу програма Machine Care. Погледајте одељак Нега и чишћење. |
|  | Индикатор фазе сушења. Светли када одаберете програм са фазом сушења. Трепће када је фаза сушења активна. Погледајте одељак Избор програма. |

5. ИЗБОР ПРОГРАМА

5.1 MY TIME

Изаберите одговарајући програм на основу његовог трајања.

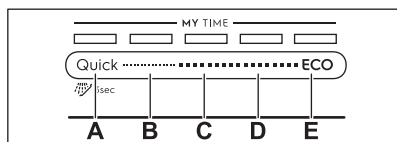

- A. • **Quick** је најкраћи програм (30min) погодан за прање судова који су свеже или благо задрљани.
-  **Предиспирање (15min)** је програм за испирање остатака хране са судова. Он спречава стварање непријатних мириса у уређају. За овај програм не користите детергент.
- B. **1h** је програм који је погодан за прање судова који су свеже задрљани или на којима има мањих трагова скореле хране.
- C. **1h 30min** је програм који је погодан за прање и сушење нормално задрљаних судова.
- D. **2h 40min** је програм који је погодан за прање и сушење веома задрљаних судова.
- E. **ECO** је најдужи програм који нуди најефикаснију потрошњу енергије и

воде за нормално задрљано посуђе и прибор за јело. ¹⁾

5.2 AUTO Sense

Помоћу овог програма, машина за прање судова препознаје степен задрљаности и количину посуђа. Он прилагођава температуру и количину воде, као и трајање прања судова.

5.3 EXTRAS

Прилагодите избор програма својим потребама активирањем EXTRAS.

 ExtraHygiene пружа боље резултате прања јер температуру одржава између 65 и 70 °C најмање 10 минута током фазе последњег испирања.

 ExtraPower побољшава прање судова у изабраном програму. Ова опција повећава температуру прања и продужава трајање.

 GlassCare спречава оштећење осетљивих предмета, нарочито оних од стакла. Ова опција спречава брзу промену температуре прања судова у изабраном програму и смањује је на 45 °C.

¹⁾ Ово је стандардни програм за институте за испитивање. Овај програм се користи за процену усклађености са Уредбом Комисије за екодизајн (ЕУ) 2019/2022.

5.4 Преглед програма

| Програм | Погодно за | Степен запрљаности | Фазе програма | EXTRAS |
|---|--|-----------------------------|---|---|
| Quick | Судови, прибор за јело | Свеже | <ul style="list-style-type: none"> Прање на 50 °C Међуиспирање Завршно испирање на 45 °C AirDry 1) | <ul style="list-style-type: none"> ExtraPower GlassCare ExtraHygiene |
|  Предиспирање | Све | Све | <ul style="list-style-type: none"> Претпрање | Нема |
| 1h | Судови, прибор за јело | Свежа, тек сасушена | <ul style="list-style-type: none"> Прање на 60 °C Међуиспирање Завршно испирање на 50 °C AirDry 1) | <ul style="list-style-type: none"> ExtraPower GlassCare ExtraHygiene |
| 1h 30min | Посуђе, прибор за јело, лонци, тигањи | Нормална, тек сасушена | <ul style="list-style-type: none"> Прање на 60 °C Међуиспирање Завршно испирање на 55 °C Сушење AirDry 1) | <ul style="list-style-type: none"> ExtraPower GlassCare ExtraHygiene |
| 2h 40min | Посуђе, прибор за јело, лонци, тигањи | Нормална до тврда, сасушена | <ul style="list-style-type: none"> Претпрање Прање на 60 °C Међуиспирање Завршно испирање на 60 °C Сушење AirDry 1) | <ul style="list-style-type: none"> ExtraPower GlassCare ExtraHygiene |
| ECO | Посуђе, прибор за јело, лонци, тигањи | Нормална, тек сасушена | <ul style="list-style-type: none"> Претпрање Прање на 50 °C Међуиспирање Завршно испирање на 55 °C Сушење AirDry 1) | <ul style="list-style-type: none"> ExtraPower GlassCare ExtraHygiene |
| AUTO Sense | Посуђе, прибор за јело, лонци, тигањи | Све | <ul style="list-style-type: none"> Претпрање Прање на 50 - 60 °C Међуиспирање Завршно испирање на 60 °C Сушење AirDry 1) | Нема |
| Machine Care | За чишћење унутрашњости уређаја. Погледајте одељак Нега и чишћење. | | <ul style="list-style-type: none"> Чишћење на 70 °C Међуиспирање Завршно испирање AirDry 1) | Нема |

1) Аутоматско отварање врата током фазе сушења. Погледајте одељак Основна подешавања.

Вредности потрошње

| Програм 1)2) | Вода (l) | Енергија (kWh) | Трајање (мин) |
|--------------|----------|----------------|---------------|
| Quick | 11.0 | 0.620 | 30 |
| Предиспирање | 5.0 | 0.010 | 15 |
| 1h | 11.8 | 0.970 | 60 |
| 1h 30min | 11.9 | 1.110 | 90 |
| 2h 40min | 11.9 | 1.210 | 160 |
| ECO | 9.9 | 0.644 | 240 |
| AUTO Sense | 12.1 | 1.220 | 170 |
| Machine Care | 10.6 | 0.710 | 60 |

1) Притисак и температура воде, варијације мрежног напајања, опције, количина посуђа и степен запрљаности могу изменити ове вредности.

2) Вредности за програме који нису ECO су само оријентационе.

Информације за институте за тестирање

За пријем свих неопходних информација за тестирање перформанси (нпр. у складу са стандардима EN60436), пошаљите е-поруку на:

info.test@dishwasher-production.com

У захтеву наведите шифру броја производа (PNC) са плочице са техничким карактеристикама.

За сва друга питања у вези са машином за прање судова погледајте сервисну књижицу приложу уз уређај.

6. ОСНОВНА ПОДЕШАВАЊА

Уређај можете да конфигуришете тако што ћете променити основна подешавања у складу са вашим потребама. Такође можете да прикажете број довршених циклуса и вратите подразумеване фабричке вредности.

| Позиција | Подешавање | Вредности | Опис ¹⁾ |
|----------|---------------------------|------------------------------|---|
| 1 | Тврдоћа воде | 1L – 10L (подразумевано: 5L) | Подесите ниво омекшивача воде у складу са тврдоћом воде у вашој водоводној мрежи. |
| 2 | Ниво средства за испирање | 0A – 6A (подразумевано: 5A) | Подесите ниво средства за испирање у складу са неопходном дозом. |
| 3 | Звук за крај | On Off (подразумевано) | Активирајте или деактивирајте звучни сигнал за крај програма. |
| 4 | Аутоматско отварање врата | On (подразумевано) Off | Активирајте или деактивирајте AirDry. |

| Позиција | Подешавање | Вредности | Опис ¹⁾ |
|----------|-----------------|--------------------------------|--|
| 5 | Звукови тастера | On (подразумева- но) Off | Активирајте или деактивирајте звук дугмади када их притиснете. |

¹⁾ За више појединости, погледајте информације дате у овом поглављу.

Основна подешавања можете да промените у режиму подешавања.

Када је уређај у режиму подешавања, траке опције ECOMETER представљају доступна подешавања. За свако подешавање, трепери наменска трака опције ECOMETER.

Редослед основних подешавања приказан у табели такође је и редослед подешавања на ECOMETER:

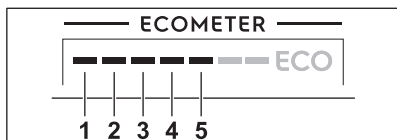

6.1 Режима подешавања

Навигација у режиму подешавања

За навигацију у режиму подешавања можете да користите траку за избор MY TIME.

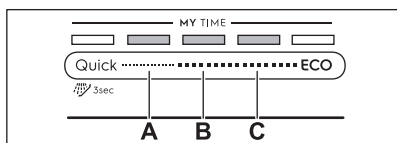

A. Дугме Претходни

B. Дугме ОК

C. Дугме Следећи

Користите **Претходни** и **Следећи** за пребацивање између основних подешавања и за мењање њихових вредности.

Користите **ОК** за улазак у изабрано подешавање и за потврду измене његових вредности.

Како да уђете у режим подешавања

У режим подешавања можете да уђете пре стартовања неког програма. У режим подешавања не можете да уђете док програм ради.

Да бисте ушли у режим подешавања, истовремено притисните и задржите **Quick** и **ECO** приближно 3 секунде. Светле светла која се односе на **Претходни**, **ОК** и **Следећи**.

Како да промените подешавање

Уверите се да се уређај налази у режиму подешавања.

1. Користите **Претходни** или **Следећи** да изаберете траку опције ECOMETER намењену жељеним подешавањима.
 - Трака опције ECOMETER намењене изабраном подешавању трепери.
 - Дисплеј показује тренутно подешену вредност.
2. Притисните **ОК** да бисте ушли у подешавање.
 - Трака опције ECOMETER намењене изабраном подешавању светли. Остале траке су угашене.
 - Вредност тренутног подешавања трепери.
3. Притисните **Претходни** или **Следећи** да бисте променили вредност.
4. Притисните **ОК** да бисте потврдили подешавање.
 - Ново подешавање је сачувано.
 - Уређај се враћа на листу основних подешавања.
5. Притисните и истовремено задржите **Quick** и **ECO** у трајању од 3 секунде да изађете из режима подешавања. Уређај се враћа у режим избора програма. Сачувана подешавања остају важећа све док их поново не промените.

6.2 Враћање на фабричка подешавања

Враћање на фабричка подешавања успоставља подразумеване фабричке вредности. То не ресетује бројач циклуса. Пре ресетовања, уверите се да се уређај налази у режиму подешавања.

Притисните и задржите дугмад **Претходни** и **Следећи** на 5 секунди.

Дисплеј приказује **_ _ _** на око 5 секунди. Уређај се враћа у режим избора програма.

6.3 Бројач циклуса

Број завршених циклуса прања судова можете видети у бројачу циклуса.

1. Притисните и задржите дугме за укључивање/искључивање док се машина за прање судова не активира.
2. Притисните и задржите дугмад **Претходни** и **Следећи** на 5 секунди.

Дисплеј приказује **uC**, а затим и број циклуса.

Притисните било које дугме да бисте изашли из бројача циклуса.



Након што достигне 65535, бројач циклуса се поново покреће.

6.4 Омекшивач воде

Омекшивач воде уклања минерале из воде, који би имали негативне ефекте на резултате прања и на сам уређај.

Што је већи садржај минерала, то је вода тврђа. Тврдоћа воде се мери еквивалентном скалом.

Омекшивач воде треба применити према тврдоћи воде у вашем крају. Ваш локални снабдевач водом може да вас посаветује у вези са тврдоћом воде у вашем крају.

Без обзира на врсту коришћеног детерџента, подесите одговарајући ниво омекшивача воде да бисте осигурали добре резултате прања и да би индикатор соли био активан.



Мулти-таблете које садрже со нису довољно ефикасне у омекшавању тврде воде.

Тврдоћа воде

| Немачки степени (°dH) | Француски степени (°fH) | mmol/l | mg/l (ppm) | Енглески степени (Clarke) | Ниво омекшивача воде |
|-----------------------|-------------------------|-----------|------------|---------------------------|----------------------|
| 47 - 50 | 84 - 90 | 8.4 - 9.0 | 835 - 904 | 58 - 63 | 10 |
| 43 - 46 | 76 - 83 | 7.6 - 8.3 | 755 - 834 | 53 - 57 | 9 |
| 37 - 42 | 65 - 75 | 6.5 - 7.5 | 645 - 754 | 46 - 52 | 8 |
| 29 - 36 | 51 - 64 | 5.1 - 6.4 | 505 - 644 | 36 - 45 | 7 |
| 23 - 28 | 40 - 50 | 4.0 - 5.0 | 395 - 504 | 28 - 35 | 6 |
| 19 - 22 | 33 - 39 | 3.3 - 3.9 | 325 - 394 | 23 - 27 | 5 1) |
| 15 - 18 | 26 - 32 | 2.6 - 3.2 | 255 - 324 | 18 - 22 | 4 |
| 11 - 14 | 19 - 25 | 1.9 - 2.5 | 185 - 254 | 13 - 17 | 3 |
| 4 - 10 | 7 - 18 | 0.7 - 1.8 | 70 - 184 | 5 - 12 | 2 |

| Немачки степени (°dH) | Француски степени (°fH) | mmol/l | mg/l (ppm) | Енглески степени (Clarke) | Ниво омекшивача воде |
|-----------------------|-------------------------|--------|------------|---------------------------|----------------------|
| <4 | <7 | <0.7 | <70 | < 5 | 1 2) |

1) Фабричко подешавање.

2) Не користите со на овом нивоу.

Омекшивач воде пролази кроз процес аутоматске регенерације. 2)

6.5 Ниво средства за испирање

Средство за испирање помаже да се посуђе осуши а да на њему не остану пруге и мрље. Оно се аутоматски испушта за време фазе врућег испирања. Могуће је подесити ослобођену количину средства за испирање.

Када се испразни комора са средством за испирање, индикатор средства за испирање је укључен и обавештава да поново доспете средство. Ако су резултати сушења задовољавајући када се користе само мулти таблете, можете да деактивирате дозатор и индикатор. Међутим, за најбоље резултате сушења, увек користите средство за испирање и индикатор средства за испирање држите активним.

Да деактивирате дозатор средства за испирање и индикатор, подесите ниво средства за испирање на 0А.

6.6 Звук за крај

Можете да активирате звучни сигнал који се чује приликом завршетка програма.



Звучни сигнали се чују и када се догоди квар на уређају. Ове сигнале није могуће деактивирати.

6.7 AirDry

AirDry побољшава резултате сушења. Врата уређаја се аутоматски отварају током фазе сушења и остају одшкринута.

Опција AirDry аутоматски се активира са свим програмима осим са Предиспирање.

Трајање фазе сушења и време отварања врата зависи од изабраног програма и опција.

Када AirDry отвори врата, дисплеј приказује преостало време текућег програма.

2) За правилно функционисање омекшивача воде, смола уређаја за омекшавање треба редовно да се регенерише. Ово је аутоматски процес у склопу нормалног рада машине за прање судова. Јавља се када се прописана количина воде користи од претходног процеса регенерације. Количина воде зависи од нивоа омекшивача воде: ниво 1 - 250 l, ниво 2 - 100 l, ниво 3 - 62 l, ниво 4 - 47 l, ниво 5 - 25 l, ниво 6 - 17 l, ниво 7 - 10 l, ниво 8 - 5 l, ниво 9 - 3 l, ниво 10 - 3 l. Процес регенерације се покреће у фази између завршеног испирања и краја програма. У случају да је подешен висок ниво омекшивача воде, процес регенерације може започети и усред програма, пре испирања (два пута у току програма). Покретање регенерације не утиче на трајање циклуса, осим ако се догађа усред програма или на почетку или крајем програма са кратком фазом сушења. У том случају, регенерација продужава укупно трајање програма за 5 минута. Након тога, испирање омекшивача воде које траје 5 минута може започети у истом циклусу или на почетку следећег програма. Ова активност повећава укупну потрошњу воде програма за додатна 4 l, а укупну потрошњу електричне енергије програма за додатна 2 Wh. Испирање омекшивача воде завршава се потпуним испуштањем воде. Свако извршено испирање омекшивача воде (у једном циклусу може их бити више) може продужити трајање програма за додатних 5 минута када се догоди на почетку или усред програма. Све споменуте вредности потрошње у овом одељку одређују се у складу са тренутно важећим стандардом у лабораторијским условима уз тврдоћу воде од 2,5 mmol/l (омекшивач воде: ниво 3) према уредби: Уредби Комисије (ЕУ) 2019/2022. Температура воде, притисак воде и варијације мрежног напајања могу изменити те вредности.

⚠ ОПРЕЗ

Не покушавајте да затворите врата уређаја док не прође 2 минута од аутоматског отварања. Ово може изазвати оштећење уређаја.

⚠ ОПРЕЗ

Уколико деца имају приступ уређају, препоручујемо да се деактивира функција AirDry. Аутоматско отварање врата може да представља опасност.



Кад AirDry отвори врата, може се десити да Beam-on-Floor не буде потпуно видљив. Да бисте видели да ли је програм завршен, погледајте командну таблу.

6.8 Звукови тастера

Дугмад на командној табли праве звук кликтања када их притиснете. Овај звук можете да деактивирате.

7. ПРЕ ПРВЕ УПОТРЕБЕ

- 1. Подесите ниво омекшивача воде према тврдоћи воде из довода.**
- Напуните посуду за со.
- Сипајте средство за испирање у преграду.
- Одвртите славину за воду.
- Додајте детерџент и покрените програм Quick да би се уклонили сви остаци из производног процеса. Не стављајте судове у корпе.

Након стартовања програма, уређај поново допуњава смолу у омекшивачу воде у трајању од највише 5 минута. Фаза прања започиње искључиво након што се ова операција заврши. Овак поступак се понавља периодично.

7.1 Посуда за со

⚠ ОПРЕЗ

Користите само регенеративну со за машине за прање судова. Немојте да користите кухињску со.

Со се користи за поновно испирање у омекшивачу воде и да обезбеди добре резултате прања у свакодневном коришћењу.

Како да напуните посуду за со

1. Окрените поклопац посуде за со у смеру супротном од смера кретања казаљки на сату и извадите га.

2. Ставите 1 литар воде у посуду за со (искључиво први пут).
3. Сипајте у посуду за со 1 kg соли за машину за судове (док се не напуни).

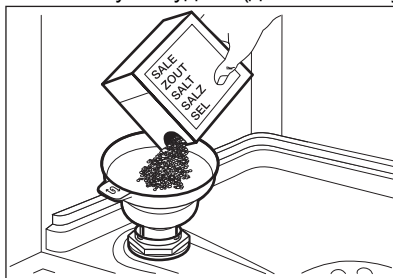

4. Пажљиво протресите левак помоћу његове дршке, док све грануле не упадну унутра.
5. Уклоните со која се задржала око отворене посуде за со.

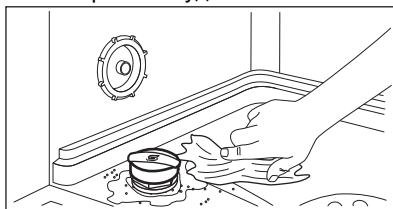

6. Окрените поклопац у смеру кретања казаљки на сату да бисте затворили посуду за со.

⚠ ОПРЕЗ

Вода и со могу да исцуре из посуде за со када је пуните. Да не би дошло до корозије, напуните посуду за со, па затим одмах покрените комплетан циклус прања судова детерџентом.

7.2 Како да напуните дозатор средства за испирање

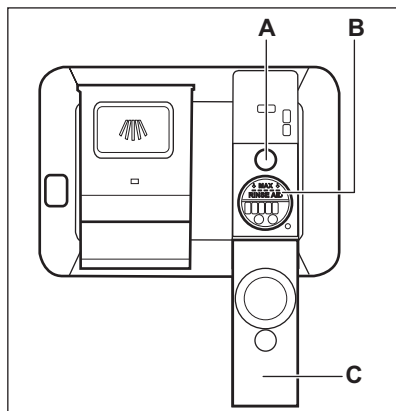

⚠ ОПРЕЗ

Преграда (B) служи искључиво за средство за испирање. Не пуните је детерџентом.

⚠ ОПРЕЗ

Користите искључиво средство за испирање посебно намењено машинама за прање посуђа.

1. Отворите поклопац (C).
2. Пуните дозатор (B) све док средство за испирање не дође до ознаке „MAX“.
3. Помоћу упијајуће крпе уклоните средство за испирање које сте просули како би се спречило стварање превелике количине пене.
4. Затворите поклопац. Проверите да ли се поклопац закључао на свом месту.



Напуните дозатор средства за испирање када је индикатор (A) празан.

8. СВАКОДНЕВНА УПОТРЕБА

1. Одвртите славину за воду.
2. Притисните и задржите  док се уређај не активира.
3. Напуните посуду за со ако је празна.
4. Напуните дозатор средства за испирање ако је празан.
5. Напуните корпе.
6. Додајте детерџент.
7. Изаберите и покрените програм.
8. Затворите славину за воду када се програм заврши.

8.1 Употреба детерџента

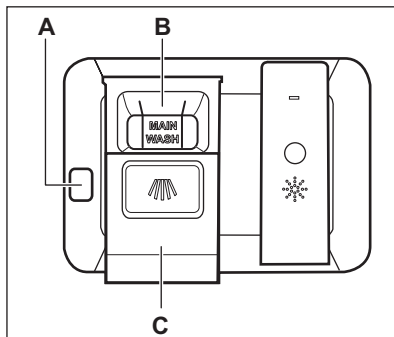

⚠ ОПРЕЗ

Искључиво користите детерџент посебно намењен машинама за прање посуђа.

1. Притисните дугме за ослобађање (А) да отворите поклопац (С).
2. Сипајте детерџент (гел, прах или таблете) у преграду (В).
3. Ако програм има фазу претпрања, ставите малу количину детерџента на унутрашњи део врата уређаја.
4. Затворите поклопац. Проверите да ли се поклопац закључао на свом месту.



За информације о дозирању детерџента погледајте упутства произвођача на паковању производа. Обично је 20 до 25 ml гел детерџента довољно за једно прање нормално запрљаног веша.



Горњи крајеви два вертикална ребра унутар преграде (Б) означавају максимални ниво до кога се дозатор може пунити гелом (макс. 30 ml).

8.2 Како да изаберете и стартујете програм из помоћ траке за избор MY TIME

1. Повуците прст преко траке за избор MY TIME да бисте изабрали одговарајући програм.
 - Светли светло које се односи на изабрани програм.
 - Опција ECOMETER указује на ниво потрошње енергије и воде.
 - Дисплеј показује трајање програма.
2. По жељи активирајте применљиву опцију EXTRAS.
3. Затворите врата уређаја да бисте покренули програм.

8.3 Како да изаберете и стартујете програм Предиспирање

1. Да изаберете Предиспирање, притисните и задржите Quick током 3 секунде.
 - Светли светло које се односи на ово дугме.
 - Опција ECOMETER је искључена.
 - Дисплеј показује трајање програма.
2. Затворите врата уређаја да бисте покренули програм.

8.4 Како да активирате EXTRAS

Опције се морају активирати сваки пут пре покретања програма. Опције није могуће активирати или деактивирати док је програм активан. Нису све опције компатибилне једна са другом.

1. Изаберите програм користећи траку за избор MY TIME.
2. Притисните дугме намењено програму који желите да активирате.
 - Светли светло које се односи на ово дугме.
 - ECOMETER и трајање програма се ажурирају.



Активирање опција често повећава потрошњу воде и енергије, као и трајање програма.

8.5 Како да стартујете програм AUTO Sense

1. Притисните .
 - Светли светло које се односи на ово дугме.
 - Дисплеј показује најдуже могуће трајање програма.
2. Затворите врата уређаја да бисте покренули програм.

Уређај препознаје врсту пуњења и подешава погодан циклус прања. Током овог циклуса, сензори раде неколико пута и иницијално трајање програма може да се смањи.

8.6 Како да одложите почетак програма

1. Изаберите програм.
2. Узастопно притискајте дугме док се на дисплеју не прикаже жељено време одлагања (од 1 до 24 сата).
3. Затворите врата уређаја да би одбројавање отпочело.

Током одбројавања не можете променити време одлагања и избор програма.

Кад се одбројавање заврши, програм се покреће.

8.7 Како да откажете одложени старт док је одбројавање у току

Притисните и држите дугме  приближно 3 секунде.

Уређај се враћа у режим избора програма.



Ако откажете одложени старт, онда морате поново да изаберете програм.

8.8 Како да откажете програм који је у току

Притисните и држите дугме  приближно 3 секунде.

Уређај се враћа у режим избора програма.



Пре него што покренете нови програм, проверите да ли има детерџента у дозатору детерџента.

8.9 Отварање врата док уређај ради

Ако отворите врата док је неки програм у току, циклус прања се паузира. Дисплеј приказује преостало трајање програма. По затварању врата циклус прања се наставља од места прекида.

Ако отворите врата током одбројавања одложеног старта, одбројавање се

паузира. Дисплеј приказује тренутни статус одбројавања. Одбројавање се наставља по затварању врата.



Отварање врата док уређај ради може утицати на потрошњу енергије и трајање програма.



Ако су врата отворена дуже од 30 секунди током фазе сушења, програм који је у току ће се угасити. Ово се не дешава ако се врата отворе помоћу функције AirDry.

8.10 Функција Auto Off

Ова функција штеди енергију тако што искључује уређај када он не ради.

Функција се аутоматски укључује:

- Када се програм заврши.
- После 5 минута ако програм није покренут.

8.11 Крај програма

Кад се програм заврши, дисплеј приказује **0:00**.

Функција Auto Off аутоматски искључује уређај.

Сва дугмад су неактивна, осим дугмета за укључивање/искључивање.

9. НАПОМЕНЕ И САВЕТИ

9.1 Опште

Пратите савете дате у наставку како бисте обезбедили оптималне резултате чишћења и сушења у свакодневnoj употреби и заштитили животну средину.

- Када судове перете у машини за прање судова придржавајући се упутстава из приручника, обично се троши мање воде и енергије него при ручном прању судова.
- Напуните машину за судове до пуног капацитета како бисте уштедели воду и енергију. За најбоље резултате прања, распоредите предмете по корпама према упутствима из приручника и немојте да преоптеретите корпе.
- Немојте претходно испирати судове ручно. То повећава потрошњу воде и енергије. По потреби, изаберите програм са фазом претпрања.
- Уклоните веће остатке хране са посуђа и испразните шољице и чаше пре него што их ставите у уређај.
- Пре прања у уређају, посуђе са остацима запекле хране намочите или овлаш орибајте.
- Водите рачуна да се предмети у корпама не додирују или међусобно

прекривају. Тек тада вода може у потпуности да допре и опере посуђе.

- Можете да користите детерџент за машину за прање посуђа, средство за испирање и со одвојено или можете користити мулти таблете (нпр. „Све у 1“). Пратите упутства на паковању.
- Изаберите програм према типу посуђа и степену запрљаности. ЕСО програм нуди најефикаснију потрошњу воде и енергије.
- Да би се спречило накупљање каменца унутар уређаја:
 - Напуните посуду за со кад год је то потребно.
 - Користите препоручену дозу детерџента и средства за испирање.
 - Уверите се да тренутни ниво омекшивача воде одговара тврдоћи воде из довода.
 - Пратите упутства из поглавља „Нега и чишћење“.

9.2 Коришћење соли, средства за испирање и детерџента

- Користите искључиво со, средство за испирање и детерџент намењен за коришћење у машини за прање посуђа. Остали производи могу оштетити уређај.
- У крајевима са тврдом и изузетно тврдом водом препоручујемо одвојено коришћење обичног детерџента (прашак, гел или таблете без додатних агенса), средства за испирање и соли за оптималне резултате чишћења и сушења.
- Детерџент у виду таблета се не раствара потпуно код програма који кратко трају. Да на кухињском посуђу не буде заосталог детерџента, препоручујемо коришћење таблета које се користе код програма који дуго трају.
- Увек користите одговарајућу количину детерџента. Недовољна доза детерџента може проузроковати лоше резултате чишћења и појаву замућења или флека насталих од тврде воде на предметима. Употреба превише детерџента са меком или омекшаном водом резултира у појави остатака детерџента на посуђу. Прилагодите

количину детерџента на основу тврдоће воде. Погледајте упутства на паковању детерџента.

- Увек користите одговарајућу количину средства за испирање. Недовољна количина средства за испирање умањује резултате сушења. Употреба превише средства за испирање доводи до појаве плавкастих слојева на предметима.
- Уверите се да је ниво омекшивача воде тачан. Ако је ниво превисок, повећана количина соли у води може довести до појаве рђе на прибору за јело.

9.3 Шта чинити ако желите да прекинете да користите мулти таблете

Пре него што почнете одвојено да користите детерџент, со и средство за испирање, урадите следеће:

1. Подесите највећи ниво омекшивача воде.
2. Проверите да ли су посуде за со и средство за испирање пуне.
3. Покрените програм Quick. Немојте додати детерџент и не стављајте судове у корпе.
4. По завршетку програма, подесите омекшивач воде према тврдоћи воде у вашем крају.
5. Подесите количину средства за испирање.

9.4 Пре покретања програма

Пре покретања изабраног програма, уверите се у следеће:

- Филтери су чисти и правилно постављени.
- Поклопац посуде за со је добро затворен.
- Кракови са млазницама нису запушени.
- Има довољно соли и средства за испирање (осим ако не користите мулти-таблете).
- Предмети у корпи су правилно распоређени.
- Изабрани програм одговара врсти предмета и/или степену запрљаности.
- Ставили сте одговарајућу количину детерџента.

9.5 Пуњење корпи

- Увек користите цео простор корпи.
- Овај уређај користите искључиво за прање предмета који се могу прати у машини за прање судова.
- У уређају не перите предмете израђене од дрвета, рогова, алуминијума, калаја и бакра јер могу да пукну, увију се, промене боју или се оштете.
- У уређају не перите предмете који могу да апсорбују воду (сунђере, кухињске крпе).
- Посуђе са отвором (као што су шоље, чаше и тигањи) поставите са отвором окренутим надоле.
- Водите рачуна да се посуђе од стакла не додирује.
- Лагано посуђе ставите у горњу корпу. Проверите да посуђе не може да се слободно помера.

- Прибор за јело и мале предмете ставите у фиоку за прибор за јело.
- Померите горњу корпу нагоре да би велики предмети стали у доњу корпу.
- Проверите да ли краци са млазницама могу слободно да се окрећу пре покретања програма.

9.6 Пражњење корпи

1. Оставите да се стоно посуђе охлади пре него што га извадите из уређаја. Врући судови могу лако да се оштете.
2. Прво извадите посуђе из доње корпе, а затим из горње.



Након завршетка програма, вода и даље може да се задржи на унутрашњим површинама уређаја.

10. НЕГА И ЧИШЋЕЊЕ

УПОЗОРЕЊЕ!

Пре било каквог поступка одржавања уређаја, осим покретања програма Machine Care, деактивирајте уређај и извадите утикач кабла за напајање из зидне утичнице.



Прљави филтери и зачепљени кракови са млазницама лоше утичу на резултате прања. Редовно проверавајте ове елементе и, уколико је потребно, очистите их.

10.1 Machine Care

Machine Care је програм дизајниран за чишћење унутрашњости уређаја са оптималним резултатима. Уклања наслагe каменца и масноће.

Кад уређај препозна да постоји потреба за чишћењем, светли индикатор . Стартујте програм Machine Care ради чишћења унутрашњости уређаја.

Како да покренете програм Machine Care

Пре него што покренете програм, очистите филтере и кракове са млазницама.

1. Користите средство за уклањање каменца или производ за чишћење дизајниран за машине за прање судова. Пратите упутства на паковању. Не стављајте посуде у корпе.
2. Истовремено притисните и задржите и током 3 секунде.

Индикатори и трепере. Дисплеј показује трајање програма.

3. Затворите врата уређаја да бисте покренули програм.

Када се програм заврши, искључује се индикатор .

10.2 Унутрашње чишћење

- Унутрашњост уређаја очистите влажном меком крпом.
- Не користите абразивне производе, абразивне сунђере, оштре алатке, јака хемијска средства, средства за рибање или раствараче.

- Врата и гумену заптивку обришите једном недељно.
- Да бисте очували перформансе уређаја, најмање једном на два месеца користите производ за чишћење који је посебно намењен машинама за прање судова. Пажљиво пратите упутства која се налазе на паковању производа.
- За оптималне резултате чишћења покрените програм Machine Care.

10.3 Уклањање страних предмета

Проверите филтере и корито након сваког коришћења машине за прање судова. Страни предмети (нпр. стаклићи, пластика, кости, чачкалице итд.) смањују дејство чишћења и могу да проузрокују оштећење одводне пумпе.

⚠ ОПРЕЗ

Ако не можете да уклоните стране предмете, обратите се овлашћеном сервисном центру.

1. Раскloпите систем филтера као што је објашњено у овом поглављу.
2. Уклоните све стране предмете ручно.
3. Поново саставите филтере као што је објашњено у овом поглављу.

10.4 Спољашње чишћење

- Уређај чистите влажном, меком крпом.
- У ту сврху користите искључиво неутралне детерџенте.
- Немојте да користите абразивне производе, абразивне сунђере или раствараче.

10.5 Чишћење филтера

Систем филтера састоји се од 3 дела.

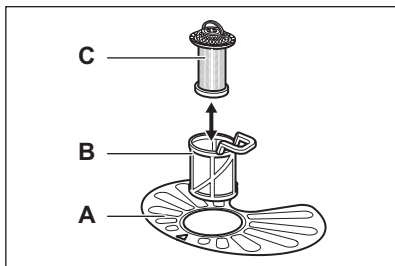

1. Окрените филтер (B) супротно од смера кретања казаљке на сату и извадите га.

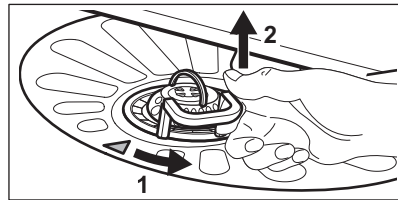

2. Извадите филтер (C) из филтера (B).
3. Извадите пљоснати филтер (A).
4. Оперите филтере.

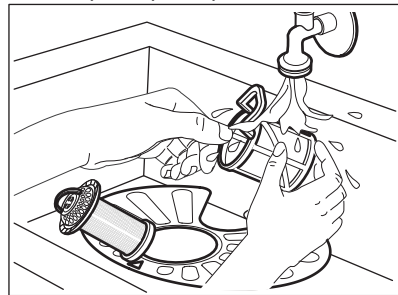

5. Уверите се да нема остатака хране или прљавштине унутар или око ивице корита.
6. Вратите пљоснати филтер (A) на место. Уверите се да је правилно постављен испод 2 вођице.

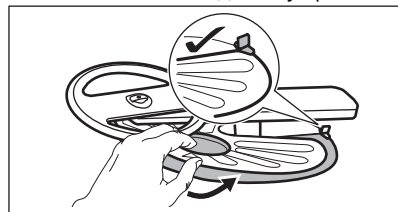

7. Поново саставите филтере (B) и (C).
8. Вратите филтер (B) у пљоснати филтер (A). Окрените га у смеру казаљке на сату док се не закључа.

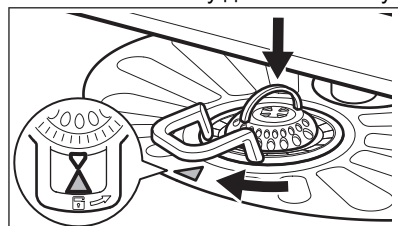

ОПРЕЗ

Неправилан положај филтера може да изазове лоше резултате прања, као и да оштети уређај.

10.6 Чишћење доњег крака са млазницама

1. Да бисте скинули доњи крак са млазницама, повуците крак нагоре.

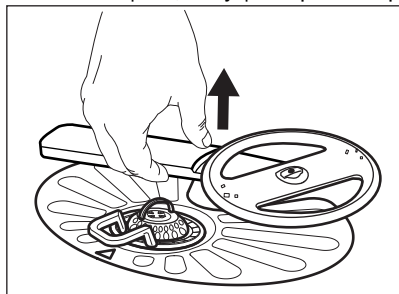

2. Оперите крак са млазницама текућом водом. Користите танку зашиљену алатку, нпр. чачкалицу, да бисте уклонили честице прљавштине из рупа. Пустите воду кроз отворе да бисте уклонили честице прљавштине из унутрашњости.
3. Да бисте вратили крак са млазницама на место, притините крак надоле.

10.7 Чишћење горњег крака са млазницама

1. Извуците горњу корпу.
2. Да бисте скинули крак са млазницама са корпе, гурните крак нагоре и истовремено га окрените у смеру казаљке на сату.

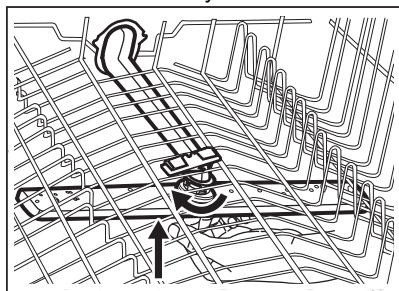

3. Оперите крак са млазницама текућом водом. Користите танку зашиљену

алатку, нпр. чачкалицу, да бисте уклонили честице прљавштине из рупа. Пустите воду кроз отворе да бисте уклонили честице прљавштине из унутрашњости.

4. Да бисте вратили крак са млазницама, гурните крак нагоре и истовремено га окрените супротно од смера кретања казаљке на сату тако да легне на своје место.

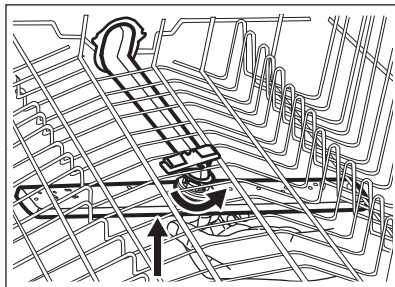

10.8 Чишћење крака са млазницама на највишем положају

Крак са млазницама на највишем положају постављен је на унутрашњој највишој површини уређаја. Крак са млазницама (C) инсталиран је у цеви за довод (A) помоћу елемента за монтажу (B).

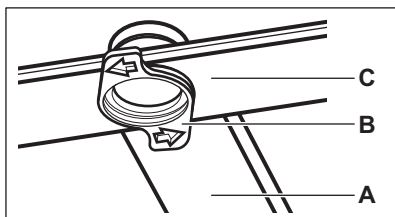

1. Ослободите граничнике на бочним странама клизних шина у фиоци за прибор за јело и извуците фиоку.

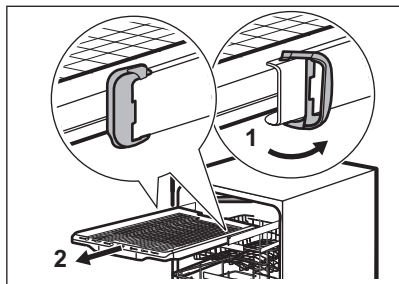

2. Померите горњу корпу на најнижи ниво да бисте лакше дохватили крак са млазницама.
3. Да одвојите крак са млазницама (C) од цеви за довод (A), окрените елемент за монтажу (B) супротно од смера кретања казаљке на сату и повуците крак са млазницама надоле.

4. Оперите крак са млазницама текућом водом. Користите танку зашиљену алатку, нпр. чачкалицу, да бисте уклонили честице прљавштине из рупа. Пустите воду кроз отворе да бисте уклонили честице прљавштине из унутрашњости.
5. Да поново исталирате крак са млазницама (C), убаците елемент за монтажу (B) у крак и фиксирајте га унутар цеви за довод (A) тако што ћете га окренути у смеру кретања казаљке на сату. Проверите да ли је елемент за монтажу легао на место.
6. Инсталирајте фиоку за прибор за јело на клизне шине и блокирајте граничнике.

11. РЕШАВАЊЕ ПРОБЛЕМА

УПОЗОРЕЊЕ!

Неправилна поправка уређаја може представљати опасност за безбедност корисника. Све поправке мора да обави искључиво квалификовано особље.

Већина проблема који могу да се јаве се може решити без потребе за

контактирањем овлашћеног сервисног центра.

Погледајте доњу табелу за информације о могућим проблемима.

Код неких проблема, на дисплеју се приказује шифра аларма.

| Проблем и шифра аларма | Могући узрок и решење |
|--|--|
| Не можете да укључите уређај. | <ul style="list-style-type: none"> • Уверите се да је утикач прикључен у зидну утичницу. • Уверите се да у кутији са осигурачима нема оштећених осигурача. |
| Програм се не покреће. | <ul style="list-style-type: none"> • Уверите се да су врата уређаја затворена. • Ако је подешен одложени старт, откажите подешавање или сачекајте да се заврши одбројавање. • Уређај поново допуњава смолу у омекшивачу воде. Поступак траје око 5 минута. |
| Уређај се не пуни водом. На дисплеју је приказано i10 или i11. | <ul style="list-style-type: none"> • Уверите се да је славина отворена. • Уверите се да притисак воде није пренизак. За ову информацију се обратите локалној надлежној служби водовода. • Уверите се да славина за воду није запушена. • Уверите се да филтер на цреву за довод воде није запушен. • Уверите се да доводно црево није увијено или савијено. |

| Проблем и шифра аларма | Могући узрок и решење |
|---|--|
| Уређај не испушта воду. Дисплеј приказује i20 . | <ul style="list-style-type: none"> Уверите се да славина на судопери није запушена. Уверите се да систем унутрашњег филтера није запушен. Уверите се да одводно црево није увијено или пресавијено. |
| Уређај за заштиту од поплаве је активиран. Дисплеј приказује i30 . | <ul style="list-style-type: none"> Затворите славину за воду. Уверите се да је уређај правилно инсталиран. Уверите се да су корпе постављене као што је назначено у корисничком упутству. |
| Неисправност сензора за детекцију нивоа воде. На дисплеју је приказано i41–i44 . | <ul style="list-style-type: none"> Уверите се да су филтери чисти. Искључите и укључите уређај. |
| Неисправност пумпе за воду или одводне пумпе. На дисплеју је приказано i51–i59 или i5A–i5F . | <ul style="list-style-type: none"> Искључите и укључите уређај. |
| Температура воде у уређају је сувише висока или се јавила неисправност сензора температуре. На дисплеју је приказано i61 или i69 . | <ul style="list-style-type: none"> Уверите се да температура улазне воде не прелази 60°C. Искључите и укључите уређај. |
| Технички квар уређаја. На дисплеју је приказано iC0 или iC3 . | <ul style="list-style-type: none"> Искључите и укључите уређај. |
| Ниво воде у уређају је сувише висок. Дисплеј приказује iF1 . | <ul style="list-style-type: none"> Искључите и укључите уређај. Уверите се да су филтери чисти. Уверите се да је црво за одвод монтирано на одговарајућу висину изнад пода. Погледајте упутство за монтажу. |
| Уређај се зауставља и покреће више пута у току рада. | <ul style="list-style-type: none"> То је нормално. То обезбеђује оптималне резултате чишћења и уштеду енергије. |
| Време трајања програма је сувише дуго. | <ul style="list-style-type: none"> Ако је подешена опција за одложени старт, откажите ово подешавање или сачекајте да се заврши одбројавање. Активирање ових опција продужава трајање програма. |
| Приказано трајање програма се разликује од трајања у табели са вредностима потрошње. | <ul style="list-style-type: none"> Притисак и температура воде, варијације мрежног напајања, опције, количина посуђа и степен запрљаности могу изменити трајање програма. |
| Преостало време на дисплеју се повећава и прескаче скоро до краја трајања програма. | <ul style="list-style-type: none"> То није квар. Уређај ради правилно. |
| Мало цури из врата уређаја. | <ul style="list-style-type: none"> Уређај није нивелисан. Олабавите или затегните подесиве ножице (уколико је то могуће). Врата уређаја нису центрирана на бубњу. Подесите задње ножице (уколико је то могуће). |
| Врата уређаја се тешко затварају. | <ul style="list-style-type: none"> Уређај није нивелисан. Олабавите или затегните подесиве ножице (уколико је то могуће). Делови посуђа вире из корпи. |

| Проблем и шифра аларма | Могући узрок и решење |
|--|---|
| Врата уређаја се отварају током циклуса прања. | <ul style="list-style-type: none"> • Функција AirDry је активирана. Функцију можете да деактивирате. Погледајте поглавље Основна подешавања. |
| Из уређаја се чује звецкање или лупање. | <ul style="list-style-type: none"> • Посуђе у корпама није правилно распоређено. Погледајте брошуру о пуњењу корпе. • Уверите се да се краци са млазницама несметано ротирају. |
| Уређај активира прекидач електричног кола. | <ul style="list-style-type: none"> • Ампеража је недовољна за истовремено снабдевање струјом свих апарата у употреби. Проверите амперажу утичнице и капацитет бројила или искључите један од уређаја који се користи. • Унутрашњи електрични квар уређаја. Контактирајте овлашћени сервисни центар. |

Након што прегледате уређај, искључите га и поново укључите. Уколико се проблем поново јави, контактирајте овлашћени сервисни центар.

УПОЗОРЕЊЕ!

Не препоручујемо да се уређај користи док се проблем не реши у потпуности. Искључите уређај и немојте га поново укључивати док не будете сигурни да ради исправно.

11.1 Резултати прања и сушења посуђа нису задовољавајући

| Проблем | Могући узрок и решење |
|--|---|
| Лоши резултати прања. | <ul style="list-style-type: none"> • Погледајте Свакодневна употреба, Напомене и савети и брошуру о пуњењу корпе. • Користите интензивније програме прања. • Активирајте опцију ExtraPower да бисте побољшали резултате прања изабраног програма. • Очистите кракове са млазницама и филтере. Погледајте одељак Нега и чишћење. |
| Лоши резултати сушења. | <ul style="list-style-type: none"> • Стоно посуђе је остављено сувише дуго у затвореном уређају. Активирајте AirDry да бисте подесили аутоматско отварање врата и побољшали учинак сушења. • Нема средства за испирање или је његова доза недовољна. Напуните дозатор средством за испирање или подесите дозу на виши ниво. • Квалитет средства за испирање може бити узрок. • Увек користите средство за испирање, чак и кад користите мулти табле. • Пластични предмети морају да се осуше крпом. • Програм нема фазу сушења. Погледајте табелу програма. |
| На чашама и посуђу постоје беличасти трагови или плавичасти слојеви. | <ul style="list-style-type: none"> • Ослобођена је превелика количина средства за испирање. Подесите дозу на нижи ниво. • Има превише детерџента. |
| На чашама и посуђу постоје мрље и осушене капи воде. | <ul style="list-style-type: none"> • Испуштена је недовољна количина средства за испирање. Подесите дозу на виши ниво. • Квалитет средства за испирање може бити узрок. |

| Проблем | Могући узрок и решење |
|--|---|
| Унутрашњост уређаја је мокра. | <ul style="list-style-type: none"> Код овог уређаја то не представља недостатак. Влага се кондензује на зидовима уређаја. |
| Необична пена током прања. | <ul style="list-style-type: none"> Користите детерџент посебно намењен машинама за прање посуђа. Користите детерџент другог произвођача. Не испирајте судове под млазом воде пре стављања у уређај. |
| Трагови рђе на прибору за јело. | <ul style="list-style-type: none"> Превише је соли у води која се користи за прање. Погледајте подешавање омекшивача воде. Сребрни прибор за јело и онај од нерђајућег челика су стављени заједно. Избегавајте да предмете од сребра и нерђајућег челика стављате једне поред других. |
| На крају програма у дозатору има преосталог детерџента. | <ul style="list-style-type: none"> Таблета детерџента се заглавила у дозатору, па је вода није испрала. Вода не може да испере детерџент из дозатора. Проверите да ли су краци са млазницама блокирани или зачепљени. Проверите да ли предмети у корпи не ометају отварање поклопца дозатора детерџента. |
| Непријатни мириси унутар уређаја. | <ul style="list-style-type: none"> Погледајте Нега и чишћење поглавље. Покрените програм Machine Care са средством за уклањање каменца или средством за чишћење посебно намењеном машинама за прање судова. |
| Насlage каменца на посуђу, на бубњу машине и на унутрашњој страни врата. | <ul style="list-style-type: none"> Ниво соли је низак, проверите индикатор за допуњавање. Поклопац посуде за со није добро затворен. Вода из водовода је тврда. Погледајте подешавање омекшивача воде. Користите со и подесите регенерацију омекшивача воде чак и када се користе мулти-таблете. Погледајте подешавање омекшивача воде. Покрените програм Machine Care са средством за уклањање каменца посебно намењеном машинама за прање судова. Ако каменац не нестане, очистите уређај одговарајућим детерџентима. Покушајте да користите други детерџент. Обратите се произвођачу детерџента. |
| Посуђе без сјаја, промешане боје или окрњено. | <ul style="list-style-type: none"> Водите рачуна да у уређају перете само посуђе које је безбедно за машинско прање. Пажљиво напуните и испразните корпу. Погледајте брошуру о пуњењу корпе. Осетљиво посуђе ставите у горњу корпу. Активирајте опцију GlassCare да бисте обезбедили посебну негу за стаклене посуде и осетљиве предмете. |

Погледајте Пре прве употребе, Свакодневна употреба или Напомене и савети за друге могуће узроке.

12. ТЕХНИЧКИ ПОДАЦИ

| | | |
|-----------|-------------------------------|-----------------------|
| Димензије | Ширина / висина / дубина (mm) | 596 / 818 - 898 / 560 |
|-----------|-------------------------------|-----------------------|

| | | |
|--|---|---------------------|
| Прикључење на електричну мрежу 1) | Напон (V) | 220 - 240 |
| | Фреквенција (Hz) | 50 |
| Притисак довода воде | Мин. / макс. МПа (бар) | 0.05 (0.5) / 1 (10) |
| Довод воде | Хладна вода или топла вода (°C) 2) | мин. 5 - макс. 60 |
| Капацитет | Комплета посуђа | 14 |

1) За остале вредности погледајте плочицу са техничким карактеристикама.

2) Ако топла вода долази од алтернативног извора енергије (нпр. соларни панели), користите довод топле воде да би се смањила потрошња енергије.

12.1 Повезивање са базом података EU EPREL

QR код на енергетској налепници која се испоручује са уређајем наводи веб-везу ка регистрацији овог уређаја у бази података EU EPREL. Сачувајте енергетску налепницу за будуће потребе заједно са упутством за употребу и свим осталим документима који се испоручују са овим уређајем.

Информације које се односе на перформансе производа у бази података EU EPREL могуће је пронаћи и коришћењем везе <https://eprel.ec.europa.eu> и назива модела и броја производа које можете пронаћи на плочици са техничким карактеристикама уређаја. Погледајте „Опис производа“ поглавље.

13. ЕКОЛОШКА ПИТАЊА

Рециклирајте материјале са симболом . Паковање одложите у одговарајуће контејнере ради рециклирања. Помозите у заштити животне средине и људског здравља као и у рециклирању отпадног материјала од електронских и електричних

уређаја. Уређаје обележене симболом  немојте бацати заједно са смећем. Производ вратите у локални центар за рециклирање или се обратите општинској канцеларији.

Pozdravljeni pri podjetju Electrolux! Zahvaljujemo se vam, da ste izbrali našo napravo.



Pridobitev nasvetov glede uporabe, brošure, odpravljanje težav, servisne informacije in informacije glede popravil:
www.electrolux.com/support

Pridržujemo si pravico do sprememb.

KAZALO

| | |
|-------------------------------|----|
| 1. VARNOSTNE INFORMACIJE..... | 27 |
| 2. VARNOSTNA NAVODILA..... | 29 |
| 3. OPIS IZDELKA..... | 31 |
| 4. NADZORNA PLOŠČA..... | 31 |
| 5. IZBIRA PROGRAMA..... | 32 |
| 6. OSNOVNE NASTAVITVE..... | 34 |
| 7. PRED PRVO UPORABO..... | 38 |
| 8. DNEVNA UPORABA..... | 39 |
| 9. NAMIGI IN NASVETI..... | 41 |
| 10. SKRB IN ČIŠČENJE..... | 42 |
| 11. ODPRAVLJANJE TEŽAV..... | 45 |
| 12. TEHNIČNI PODATKI..... | 49 |
| 13. SKRB ZA OKOLJE..... | 50 |

1. ⚠ VARNOSTNE INFORMACIJE

Pred namestitvijo in uporabo naprave natančno preberite priložena navodila. Proizvajalec ni odgovoren za poškodbe ali škodo, nastalo zaradi nepravilne namestitve ali uporabe. Navodila vedno shranite na varnem in dostopnem mestu za poznejšo uporabo.

1.1 Varnost otrok in ranljivih oseb

- To napravo lahko otroci od osmega leta naprej ter osebe z zmanjšanimi telesnimi, čutnimi ali razumskimi sposobnostmi ali s pomanjkanjem izkušenj ter znanja uporabljajo le pod nadzorom ali če so dobile ustrezna navodila glede varne uporabe naprave in če se zavedajo nevarnosti, ki obstajajo. Otroci, mlajši od osem (8) let, ter osebe z visoko stopnjo invalidnosti se ne smejo približevati napravi, če niso pod nenehnim nadzorom.

- Otroci morajo biti pod nadzorom, da se z napravo ne igrajo.
- Pralna sredstva hranite zunaj dosega otrok.
- Ko so vrata naprave odprta, poskrbite, da so otroci in hišni ljubljenci dovolj oddaljeni od naprave.
- Otroci ne smejo izvajati čiščenja in uporabniškega vzdrževanja naprave, če ni zagotovljen nadzor.

1.2 Splošna varnost

- Ta naprava je namenjena samo pomivanju gospodinjskih posod in namiznega pribora.
- Ta naprava je namenjena zgolj uporabi v gospodinjstvu v notranjem okolju.
- Ta naprava se lahko uporablja v pisarnah, hotelskih sobah, sobah motelov, kjer nudijo prenočišča z zajtrkom, kmečkih turizmih in drugih podobnih nastanitvenih objektih, kjer takšna uporaba ne presega (povprečnih) ravni domače uporabe.
- Ne spreminjajte specifikacij te naprave.
- Delovni tlak vode (najmanjši in največji) mora biti med 0.05 (0.5) / 1 (10) MPa (bar).
- Upoštevajte največje število pogrinjkov, ki je 14.
- Vrat aparata ne puščajte odprtih, da preprečite nevarnost spotikanja.
- Če je napajalni kabel poškodovan, ga mora v izogib nevarnostim zamenjati proizvajalec, zastopnik njegovega pooblaščenega servisnega centra ali druga strokovno usposobljena oseba.
- OPOZORILO: Nože in druge kuhinjske pripomočke z ostrimi konicami je treba naložiti v košaro tako, da so njihove konice usmerjene navzdol ali nameščene v vodoravni položaj.
- Pred vsakršnim vzdrževanjem izklopite napravo in iztaknite vtič iz vtičnice.
- Za čiščenje naprave ne uporabljajte visokotlačnega vodnega pršca in/ali pare.

- Če ima naprava na dnu prezračevalne odprtine, te ne smejo biti prekrite, npr. s preprogo.
- Naprava mora biti priključena na vodovodni sistem z novimi kompleti cevi. Za ta namen ne uporabite starih, že uporabljenih kompletov cevi.

2. VARNOSTNA NAVODILA

2.1 Montaža

UPOZORNENIE!

To napravo lahko namesti le strokovno usposobljena oseba.

- Odstranite vso embalažo.
- Ne nameščajte ali uporabljajte poškodovane naprave.
- Upoštevajte navodila za namestitev, priložena napravi.
- Pri premikanju naprave bodite pazljivi, ker je težka. Vedno uporabljajte zaščitne rokavice in priloženo obutev.
- Naprave ne nameščajte ali uporabljajte na mestu, kjer lahko temperatura pade pod 0 °C.
- Napravo namestite na varno in primerno mesto, ki ustreza zahtevam za namestitev.
- Zaradi varnosti naprave ne uporabljajte, dokler je ne namestite v vgradno konstrukcijo.
- Če plošča pohošstva ni nameščena, previdno odprite vrata naprave, da se izognete nevarnosti poškodb. Po namestitvi se prepričajte, da so plastični pokrovi v zaklenjenem položaju. Poškodba ali odstranitev plastičnih pokrovov na stranicah vrat lahko vpliva na delovanje naprave in povzroči poškodbe. Če je plastični pokrov poškodovan, se za zamenjavo obrnite na pooblaščen servisni center.

2.2 Električne povezave

UPOZORNENIE!

Nevarnost požara in električnega udara.

- Opozorilo: ta naprava je namenjena namestitvi/priključitvi na ozemljitveni priključek v zgradbi.
- Preverite, ali so parametri s ploščice za tehnične navedbe združljivi z električno napetostjo omrežja.
- Vedno uporabite pravilno nameščeno varnostno vtičnico.
- Ne uporabljajte razdelilnikov in podaljškov.
- Pazite, da ne poškodujete vtiča in kabla. Če je treba kabel zamenjati, mora to storiti osebje pooblaščenega servisnega centra.
- Vtič vtaknite v vtičnico šele ob koncu nameščanja. Poskrbite, da bo vtič dosegljiv tudi po namestitvi.
- Ne vlecite za električni priključni kabel, če želite izključiti napravo. Vedno povlecite za vtič.

2.3 Priključitev cevi za vodo

UPOZORNENIE!

Nevarnost električnega udara.

- Ne poškodujte cevi za vodo.
- Pred priključitvijo na nove cevi, cevi, ki že dolgo niso bile v uporabi, tam, kjer so bila izvedena popravila ali nameščene nove naprave (vodni števeci itd.), naj voda teče toliko časa, da bo čista in prozorna.
- Med in po prvi uporabi naprave se prepričajte, da ni prisotnih vidnih iztekanj vode.
- V primeru poškodbe cevi za dovod vode takoj zaprite pipo in iztaknite vtič iz omrežne vtičnice. Za zamenjavo cevi za dovod vode se obrnite na pooblaščen servisni center.
- Brez električnega napajanja sistem za zaščito vode ne deluje. V tem primeru obstaja nevarnost poplave.

- Cev za dovod vode ima varnostni ventil in ovoj z notranjim priključnim kablom.

2.4 Uporaba

- Ne postavljajte vnetljivih izdelkov ali predmetov, ki so prepojeni z vnetljivimi izdelki, v napravo, blizu nje ali nanjo.
- Pomivalna sredstva so nevarna. Upoštevajte varnostna navodila z embalaže pomivalnega sredstva.
- Ne pijte vode iz naprave in se ne igrajte z njo.
- Ne odstranite posode iz naprave, dokler se program ne zaključi. Nekaj pomivalnega sredstva lahko ostane na posodi.
- Ne shranjujte predmetov na odprta vrata naprave in ne pritiskajte nanje.
- Iz naprave se lahko sprošča vroča para, če vrata odprete med delovanjem naprave.

2.5 Servis

- Za popravilo naprave se obrnite na pooblaščen servisni center. Uporabite samo originalne rezervne dele.
- Samopopravila ali nestrokovna popravila lahko vplivajo na varnost, zaradi česar lahko preneha veljati garancija.
- Naslednji nadomestni deli bodo na voljo še vsaj 7 let po ukinitvi modela: motor, cirkulacijska in odtočna črpalka, grelci in grelni elementi, vključno s toplotnimi črpalkami, cevjem in ustrezno opremo, vključno s cevmi, ventili, filtri in elementi za preprečevanje iztekanja vode, konstrukcijskimi in notranjimi deli, ki so

povezani s sestavi vrat, tiskanim vezjem, elektronskimi prikazovalniki, tlačnimi stikali, termostati in tipali, programsko in strojno opremo, vključno s ponastavitveno programsko opremo. Naslednji nadomestni deli bodo na voljo še vsaj 10 let po ukinitvi modela: tečaj in tesnila vrat, druga tesnila, brizgalne ročice, odtočni filtri, notranje police in pomožni plastični deli, kot so košare in pokrovi. Trajanje je lahko daljše v vaši državi. Za dodatne informacije obiščite našo spletno stran.

- Nekateri od teh nadomestnih delov so na voljo samo usposobljenim servisierjem, vsi nadomestni deli pa niso primerni za vse modele.
- O žarnicah v izdelku in nadomestnih žarnicah, ki se prodajajo ločeno: Te žarnice so zasnovane za ekstremne pogoje v gospodinjskih aparatih, kot so izjemne temperature, vibracije in vlažnosti, ali za sporočanje informacij o delovanju aparata. Niso namenjene za uporabo drugje in niso primerne za sobno razsvetljavo v gospodinjstvu

2.6 Odstranjevanje

UPOZORNENIE!

Nevarnost poškodbe ali zadušitve.

- Napravo izključite iz napajanja.
- Odrežite električni priključni kabel in ga zavrzite.
- Odstranite zapah in na ta način preprečite, da bi se otroci in živali zaprli v napravo.

3. OPIS IZDELKA

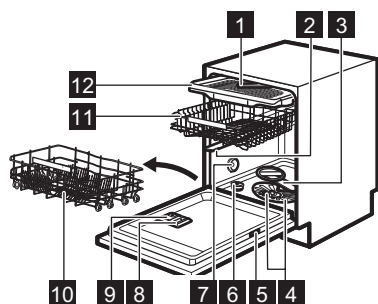

- 1 Brizgalna ročica na stropu
- 2 Zgornja brizgalna ročica
- 3 Spodnja brizgalna ročica
- 4 Filtri
- 5 Ploščica za tehnične navedbe
- 6 Vsebnik za sol

- 7 Odzračevalnik
- 8 Predal sredstva za izpiranje
- 9 Predal za pralno sredstvo
- 10 Spodnja košara
- 11 Zgornja košara
- 12 Predal za прибор

3.1 Beam-on-Floor

Beam-on-Floor je lučka, ki zasveti na tleh pod vrati naprave. Ugasnjena je, ko naprava ne deluje.

- Rdeča lučka zasveti ob začetku programa. Sveti celoten čas trajanja programa.
- Zelena lučka zasveti ob zaključku programa.
- Rdeča lučka utripa v primeru napake v delovanju naprave.

4. NADZORNA PLOŠČA

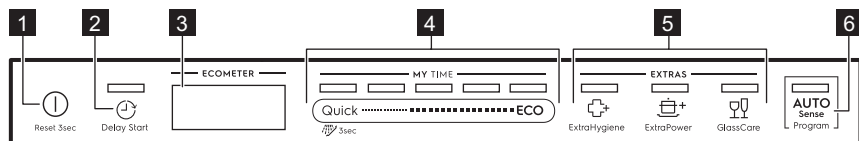

- 1 Tipka za vklop/izklop/tipka za ponastavitev
- 2 Tipka za zamik
- 3 Prikazovalnik
- 4 MY TIME vrstica za izbiro programa
- 5 Tipke za funkcije (EXTRAS)
- 6 AUTO Sense programska tipka





4.1 ECOMETER

ECOMETER predstavlja, kako izbira programa vpliva na porabo energije in vode.

Več kot je vklopljenih vrstic, nižja je poraba. ECO predstavlja najbolj okolju prijazno izbiro programa za običajno umazano posodo.



4.2 Indikatorji na prikazovalniku

| Indikator | Opis |
|---|--|
|  | Indikator sredstva za izpiranje. Sveti, ko je potrebno polnjenje predala sredstva za izpiranje. Glejte razdelek Pred prvo uporabo. |
|  | Indikator za sol. Sveti, ko je potrebno polnjenje posode za sol. Glejte razdelek Pred prvo uporabo. |
|  | Indikator Machine Care. Sveti, ko je potrebno čiščenje notranjosti naprave s programom Machine Care. Glejte razdelek Skrb in čiščenje. |
|  | Indikator faze sušenja. Sveti ob izbiri programa s fazo sušenja. Utripa med sušenjem. Glejte razdelek Izbira programa. |

5. IZBIRA PROGRAMA

5.1 MY TIME

Izberite ustrezen program glede na trajanje.

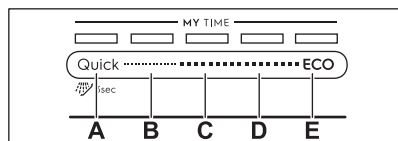

- A. • **Quick** je najkrajši program, (30min) primeren za pomivanje sveže in malo umazane posode.
-  **Predhodno izpiranje (15min)** je program za izpiranje ostankov hrane s posode. Preprečuje nastanek neprijetnih vonjav v napravi. S tem programom ne uporabljajte pralnega sredstva
- B. **1h** je program, primeren za sveže umazano posodo in posodo z rahlo posušenimi ostanki.
- C. **1h 30min** je program, primeren za pomivanje in sušenje običajno umazane posode.
- D. **2h 40min** je program, primeren za pomivanje in sušenje močno umazane posode.
- E. **ECO** je najdaljši program, ki omogoča najučinkovitejšo porabo energije in vode

za običajno umazano lončeno posodo in jedilni pribor. ¹⁾

5.2 AUTO Sense

S tem programom pomivalni stroj zazna stopnjo umazanosti in količino posode. Prilagodi temperaturo in količino vode, kot tudi čas trajanja pomivanja.

5.3 EXTRAS

Izbiri programa prilagodite svojim potrebam z vklopom možnosti EXTRAS.

+ ExtraHygiene zagotavlja boljše higienske rezultate, tako da med zadnjo fazo izpiranja vsaj 10 minut ohranja temperaturo med 65 in 70 °C.

+ ExtraPower izboljša rezultate pomivanja izbranega programa. Funkcija poviša temperaturo pomivanja in podaljša trajanje.

+ GlassCare preprečuje poškodbe občutljive posode, še posebej kozarcev. Funkcija preprečuje hitre spremembe v temperaturi pomivanja izbranega programa in jo zniža na 45 °C.

¹⁾ To je standardni program za preizkuševalne inštitute. Ta program se uporablja za ocenitev združljivosti z uredbo Komisije Ecodesign (EU) 2019/2022.

5.4 Pregled programov

| Program | Količina posode v pomivalnem stroju | Stopnja umazanosti | Faze programa | EXTRAS |
|--|-------------------------------------|---------------------------------------|--|---|
| Quick | Posoda, pribor | Sveže | <ul style="list-style-type: none"> Pomivanje posode pri 50 °C Vmesno izpiranje Končno izpiranje pri 45 °C AirDry 1) | <ul style="list-style-type: none"> ExtraPower GlassCare ExtraHygiene |
|  Predhodno izpiranje | Vse | Vse | <ul style="list-style-type: none"> Predpranje | Ni na voljo. |
| 1h | Posoda, pribor | Sveža, nekoliko zasušena umazanija | <ul style="list-style-type: none"> Pomivanje posode pri 60 °C Vmesno izpiranje Končno izpiranje pri 50 °C AirDry 1) | <ul style="list-style-type: none"> ExtraPower GlassCare ExtraHygiene |
| 1h 30min | Posoda, pribor, lonci, ponve | Običajna, nekoliko zasušena umazanija | <ul style="list-style-type: none"> Pomivanje posode pri 60 °C Vmesno izpiranje Končno izpiranje pri 55 °C Sušenje AirDry 1) | <ul style="list-style-type: none"> ExtraPower GlassCare ExtraHygiene |
| 2h 40min | Posoda, pribor, lonci, ponve | Običajna do močna zasušena umazanija | <ul style="list-style-type: none"> Predpranje Pomivanje posode pri 60 °C Vmesno izpiranje Končno izpiranje pri 60 °C Sušenje AirDry 1) | <ul style="list-style-type: none"> ExtraPower GlassCare ExtraHygiene |
| ECO | Posoda, pribor, lonci, ponve | Običajna, nekoliko zasušena umazanija | <ul style="list-style-type: none"> Predpranje Pomivanje posode pri 50 °C Vmesno izpiranje Končno izpiranje pri 55 °C Sušenje AirDry 1) | <ul style="list-style-type: none"> ExtraPower GlassCare ExtraHygiene |
| AUTO Sense | Posoda, pribor, lonci, ponve | Vse | <ul style="list-style-type: none"> Predpranje Pomivanje posode pri 50 - 60 °C Vmesno izpiranje Končno izpiranje pri 60 °C Sušenje AirDry 1) | Ni na voljo. |

| Program | Količina posode v pomivalnem stroju | Stopnja umazanosti | Faze programa | EXTRAS |
|--------------|---|--------------------|--|--------------|
| Machine Care | Za čiščenje notranosti naprave. Glejte razdelek Skrb in čiščenje. | | <ul style="list-style-type: none"> Čiščenje pri 70 °C Vmesno izpiranje Končno izpiranje AirDry 1) | Ni na voljo. |

1) Samodejno odpiranje vrat v fazi sušenja. Glejte razdelek Osnovne nastavitve.

Vrednosti porabe

| Program 1)2) | Voda (l) | Energija (kWh) | Trajanje (min) |
|---------------------|----------|----------------|----------------|
| Quick | 11.0 | 0.620 | 30 |
| Predhodno izpiranje | 5.0 | 0.010 | 15 |
| 1h | 11.8 | 0.970 | 60 |
| 1h 30min | 11.9 | 1.110 | 90 |
| 2h 40min | 11.9 | 1.210 | 160 |
| ECO | 9.9 | 0.644 | 240 |
| AUTO Sense | 12.1 | 1.220 | 170 |
| Machine Care | 10.6 | 0.710 | 60 |

1) Vrednosti so odvisne od tlaka in temperature vode, nihanja v električnem napajanju, možnosti, količine posod in stopnje umazanije.

2) Vrednosti za programe, ki niso program ECO, so samo vzorčne.

Informacije za testne inštitute

Za prejemanje potrebnih informacij glede preizkusa učinkovitosti (npr. v skladu z EN60436) pošljite elektronsko pošto na:

info.test@dishwasher-production.com

Če želite, vključite številko izdelka (PNC) s ploščice za tehnične navedbe.

Za vsa druga vprašanja glede pomivalnega stroja si oglejte servisno knjigo, ki je priložena napravi.

6. OSNOVNE NASTAVITVE

Napravo lahko konfigurirate s spremembo osnovnih nastavitvev v skladu s svojimi potrebami. Ogledate si lahko tudi število zaključenih ciklov in obnovite tovarniške privzete nastavitve.

| Številka | Nastavitev: | Vrednosti | Opis ¹⁾ |
|----------|-----------------------------|-------------------------|--|
| 1 | Trdota vode | 1L - 10L (privzeto: 5L) | Stopnjo sistema za mehčanje vode nastavite glede na trdoto vode v vašem kraju. |
| 2 | Raven sredstva za izpiranje | 0A - 6A (privzeto: 5A) | Prilagodite raven sredstva za izpiranje glede na potreben odmerek. |

| Številka | Nastavitev: | Vrednosti | Opis ¹⁾ |
|----------|--------------------------|----------------------|--|
| 3 | Zvok za konec | On Off (privzeto) | Vklopite ali izklopite zvočni signal za konec programa. |
| 4 | Samodejno odpiranje vrat | On (privzeto) Off | Vklopite ali izklopite AirDry. |
| 5 | Zvok tipk | On (privzeto) Off | Vklopite ali izklopite zvok tipk, ki se zasliši ob pritisku. |

1) Za dodatne podatke si oglejte informacije v tem poglavju.

Osnovne nastavitve lahko spremenite v nastavitvenem načinu.

Ko je naprava v nastavitvenem načinu, vrstice funkcije ECOMETER predstavljajo razpoložljive nastavitve. Za vsako nastavitev utripa namenska vrstica funkcije ECOMETER.

Zaporedje osnovnih nastavitvev, predstavljenih v razpredelnici, je prav tako zaporedje nastavitvev pri funkciji ECOMETER:

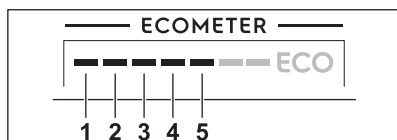

6.1 Način nastavitve

Krmarjenje v nastavitvenem načinu

V nastavitvenem načinu lahko krmarite z izbirno vrstico MY TIME.

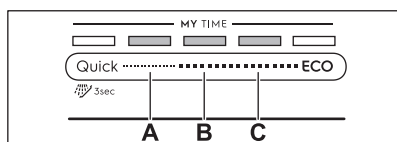

- A. Tipka **Nazaj**
- B. Tipka **V REDU**
- C. Tipka **Naprej**

S tipkama **Nazaj** in **Naprej** preklapljate med osnovnimi nastavitvami in spreminjate njihovo vrednost.

S tipko **V REDU** odprete izbrano nastavitev in potrdite spreminjanje vrednosti.

Odpiranje nastavitvenega načina

Nastavitveni način lahko odprete pred zagonom programa. Nastavitvenega načina ne morete odpreti med delovanjem programa.

Za odpiranje nastavitvenega načina sočasno pritisnite in približno tri sekunde držite Quick in **ECO**. Svetijo lučke tipk **Nazaj**, **V REDU** in **Naprej**.

Sprememba nastavitve

Naprava mora biti v nastavitvenem načinu.

1. Uporabite **Nazaj** ali **Naprej**, da izberete vrstico funkcije ECOMETER, ki pripada željeni nastavitvi.
 - Utripa vrstica funkcije ECOMETER, ki pripada izbrani nastavitvi.
 - Na prikazovalniku se prikaže vrednost trenutne nastavitve.
2. Pritisnite **V REDU**, da odprete nastavitev.
 - Sveti vrstica funkcije ECOMETER, ki pripada izbrani nastavitvi. Druge vrstice ne svetijo.
 - Utripa vrednost trenutne nastavitve.
3. Pritisnite **Nazaj** ali **Naprej**, da spremenite vrednost.
4. Pritisnite **V REDU**, da potrdite nastavitev.
 - Nova nastavitev je shranjena.
 - Naprava se vrne na seznam osnovnih nastavitvev.
5. Sočasno pritisnite in približno tri sekunde držite Quick in **ECO** za izhod iz nastavitvenega načina. Naprava se vrne v način izbire programa. Shranjene nastavitve ostanejo veljavne, dokler jih ponovno ne spremenite.

6.2 Tovarniška ponastavitev

Tovarniška ponastavitev obnovi tovarniško privzete nastavitve. Ne ponastavi števca ciklov. Pred ponastavitvijo se prepričajte, da je naprava v nastavitvenem načinu.

Pritisnite tipko **Nazaj** in **Naprej** in držite 5 sekund.

Na prikazovalniku se ___ prikáže za približno 5 sekund.
Naprava se vrne v način izbire programa.

6.3 Števec ciklov

Število zaključenih ciklov pomivanja si lahko ogledate v števcu ciklov.

1. Pritisnite in držite tipko za vklop/izklop, dokler se pomivalni stroj ne vklopi.
2. Pritisnite tipko **Nazaj** in **Naprej** in držite 5 sekund.

Na prikazovalniku se prikáže **uC** in nato število ciklov.

Za izhod iz števca ciklov pritisnite poljubno tipko.



Ko dosežete 65535, se števec ciklov ponovno zažene.

6.4 Mehčalec vode

Sistem za mehčanje vode odstrani iz vode minerale, ki negativno vplivajo na rezultate pomivanja in na napravo.

Večja kot je vsebnost teh mineralov, trša je voda. Trdota vode se meri v ekvivalentnih lestvicah.

Sistem za mehčanje vode morate nastaviti glede na trdoto vode v vašem vodovodu. Vaš lokalni organ za vodo vam lahko svetuje glede trdote vode na vašem področju.

Ne glede na vrsto uporabljenega pomivalnega sredstva nastavite ustrezno stopnjo mehčalca vode za dobre rezultate pomivanja in za vklopljen indikator soli.



Kombinirane tablete, ki vsebujejo sol, niso dovolj učinkovite za mehčanje trde vode.

Trdota vode

| Nemške stopinje (°dH) | Francoske stopinje (°fH) | mmol/l | mg/l (ppm) | Stopinje Clarke | Raven mehčalca vode |
|-----------------------|--------------------------|-----------|------------|-----------------|---------------------|
| 47 - 50 | 84 - 90 | 8.4 - 9.0 | 835 - 904 | 58 - 63 | 10 |
| 43 - 46 | 76 - 83 | 7.6 - 8.3 | 755 - 834 | 53 - 57 | 9 |
| 37 - 42 | 65 - 75 | 6.5 - 7.5 | 645 - 754 | 46 - 52 | 8 |
| 29 - 36 | 51 - 64 | 5.1 - 6.4 | 505 - 644 | 36 - 45 | 7 |
| 23 - 28 | 40 - 50 | 4.0 - 5.0 | 395 - 504 | 28 - 35 | 6 |
| 19 - 22 | 33 - 39 | 3.3 - 3.9 | 325 - 394 | 23 - 27 | 5 1) |
| 15 - 18 | 26 - 32 | 2.6 - 3.2 | 255 - 324 | 18 - 22 | 4 |
| 11 - 14 | 19 - 25 | 1.9 - 2.5 | 185 - 254 | 13 - 17 | 3 |
| 4 - 10 | 7 - 18 | 0.7 - 1.8 | 70 - 184 | 5 - 12 | 2 |
| <4 | <7 | <0.7 | <70 | < 5 | 1 2) |

1) Tovarniška nastavitve.

2) Na tej stopnji ne uporabite soli.

Mehčalec vode gre skozi samodejni postopek regeneracije. ²⁾

6.5 Stopnja doziranja sredstva za izpiranje

Sredstvo za izpiranje pomaga, da se posoda posuši brez lis in madežev. Samodejno se sprosti med fazo vročega izpiranja. Možno je nastaviti sproščeno sredstvo za izpiranje.

Ko je predal sredstva za izpiranje prazen, sveti indikator sredstva za izpiranje ter na ta način opozarja, da morate dodati sredstvo za izpiranje. Če so rezultati sušenja zadovoljivi samo pri uporabi kombiniranih tablet, lahko izklopite doziranje sredstva za izpiranje in indikator. Vendar pa za najboljše sušenje vedno uporabljajte sredstvo za izpiranje in pustite, da indikator sredstva za izpiranje ostane vklopljen.

Za izklop doziranja sredstva za izpiranje in indikatorja nastavite stopnjo doziranja sredstva za izpiranje na 0A.

6.6 Zvok za konec

Vklopite lahko zvočni signal, ki se oglasi ob koncu programa.



Zvočni signali se oglašijo tudi ob napaki v delovanju naprave. Teh zvočnih signalov ne morete izklopiti.

6.7 AirDry

AirDry izboljša rezultate pomivanja. Med fazo sušenja se vrata naprave samodejno odprejo in ostanejo priprta.

AirDry se samodejno vklopi pri vseh programih, razen pri Predhodno izpiranje.

Trajanje faze sušenja in čas odpiranja vrat se lahko razlikujeta glede na izbrani program in funkcije.

Ko AirDry odpre vrata, se na prikazovalniku prikaže preostali čas delujočega programa.

POZOR!

Ne poskusite zapreti vrat naprave v dveh minutah po samodejnem odpiranju. To lahko povzroči poškodbe naprave.

POZOR!

Če imajo otroci dostop do naprave, priporočamo izklop funkcije AirDry, ker je lahko samodejno odpiranje vrat nevarno.



Ko funkcija AirDry odpre vrata, Beam-on-Floor morda ne bo povsem viden. Če želite videti, ali se je program končal, pogledajte na upravljalno ploščo.

6.8 Zvok tipk

Ob pritisku tipk na upravljalni plošči se zasliši klik. Ta zvok lahko izklopite.

²⁾ Za pravilno delovanje sistema za mehčanje vode je treba smolo naprave za mehčanje vode redno obnavljati. Ta postopek je samodejen in je del običajnega delovanja pomivalnega stroja. Nastane, ko je bila uporabljena predpisana količina vode od prejšnjega postopka regeneracije. Količina vode je odvisna od stopnje mehčalca vode: stopnja 1 - 250 l, stopnja 2 - 100 l, stopnja 3 - 62 l, stopnja 4 - 47 l, stopnja 5 - 25 l, stopnja 6 - 17 l, stopnja 7 - 10 l, stopnja 8 - 5 l, stopnja 9 - 3 l, stopnja 10 - 3 l. Postopek regeneracije se začne med končnim izpiranjem in koncem programa. V primeru visoke vrednosti nastavitve sistema za mehčanje vode se postopek lahko začne tudi sredi programa, pred izpiranjem (dvakrat med trajanjem programa). Začetek obnavljanja ne vpliva na trajanje programa, razen če se začne na sredini programa ali ob koncu programa s kratko fazo sušenja. V teh primerih obnovitev podaljša skupno trajanje programa za 5 minut. Posledično se lahko izpiranje sistema za mehčanje vode, ki traja 5 minut, začne v istem ciklu ali na začetku naslednjega programa. To dejanje poveča skupno porabo vode programa za dodatne 4 l in skupno porabo energije programa za dodatni 2 Wh. Izpiranje sistema za mehčanje vode se konča s popolnim črpanjem. Vsako izpiranje sistema za mehčanje vode (možen je več kot en v istem ciklu) lahko podaljša trajanje programa za dodatnih 5 minut, če se vklopi kadarkoli na začetku ali na sredini programa. Vse vrednosti porabe, navedene v tem poglavju, so določene v skladu s trenutno veljavnimi standardi v laboratorijskih pogojih s trdoto vode 2,5 mmol/L (mehčalec vode: stopnja 3) v skladu z uredbo: Uredba komisije (EU) 2019/2022. Temperatura vode, tlak vode in nihanja v električnem napajanju lahko spremenijo vrednosti.

7. PRED PRVO UPORABO

1. **Nastavite stopnjo sistema za mehčanje vode glede na trdoto vode.**
2. Napolnite vsebnik za sol.
3. Napolnite predal sredstva za izpiranje.
4. Odprite pipo za vodo.
5. Zaženite Quick program s pralnim sredstvom, da odstranite morebitne ostanke iz postopka izdelave. V košari ne zlagajte posode.

Po zagonu programa naprava ponovno polni sistem za mehčanje vode do pet minut. Faza pomivanja se začne šele, ko se ta postopek zaključi. Postopek se redno ponavlja.

7.1 Vsebnik za sol

⚠ POZOR!

Za pomivanje v pomivalnem stroju uporabite samo regeneracijsko sol. Ne uporabljajte kuhinjske soli.

Sol se uporablja za ponovno polnjenje sistema za mehčanje vode in zagotovitev dobrih rezultatov pomivanja pri vsakodnevni uporabi.

Kako napolniti vsebnik za sol

1. Pokrovček vsebnika za sol obrnite v nasprotni smeri urnega kazalca in ga snemite.
2. V vsebnik za sol nalijte liter vode (samo prvič).
3. Posodo za sol napolnite s soljo za pomivalne stroje (da bo polna).

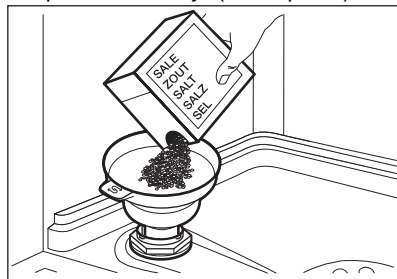

4. Previdno stresite lijak za ročaj, da v posodo spravite vsa zrnca.

5. Odstranite sol, ki se nabere okoli odprtine vsebnika za sol.

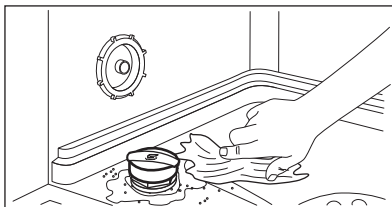

6. Pokrovček obrnite v smeri urnega kazalca, da zaprete vsebnik za sol.

⚠ POZOR!

Ko polnite posodo za sol, lahko iz nje izteka voda s soljo. Za preprečitev korozije napolnite posodo za sol in takoj zaženite celoten program pomivanja s sredstvom za pomivanje.

7.2 Kako napolniti predal sredstva za izpiranje

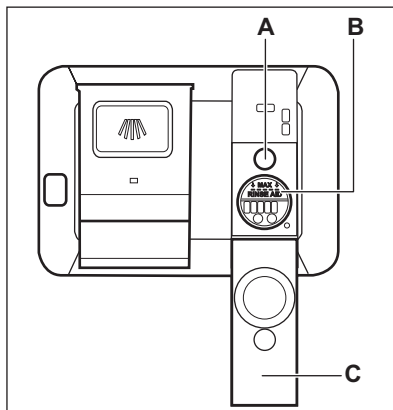

⚠ POZOR!

Predal (B) se uporablja samo za sredstvo za izpiranje. Ne polnite ga z detergentom.

⚠ POZOR!

Uporabljajte samo sredstvo za izpiranje, posebej prilagojeno pomivalnim strojem.

1. Odprite pokrov (C).
2. Predal (B) polnite, dokler sredstvo za izpiranje ne pride do oznake »MAX«.
3. Razlito sredstvo za izpiranje obrišite z vpojno krpo, da preprečite pretirano penjenje.

4. Zaprite pokrov. Prepričajte se, da se pokrov zakleni v svoj položaj.



Ko indikator (A) postane prozoren, napolnite predal sredstva za izpiranje.

8. DNEVNA UPORABA

1. Odprite pipo za vodo.
2. Pritisnite in držite tipko , dokler se naprava ne vklopi.
3. Napolnite posodo za sol, če je prazna.
4. Napolnite predal sredstva za izpiranje, če je prazen.
5. Napolnite košaro.
6. Dodajte pralno sredstvo.
7. Izberite in zaženite program.
8. Ko se program zaključi, zaprite pipo.

8.1 Uporaba detergenta

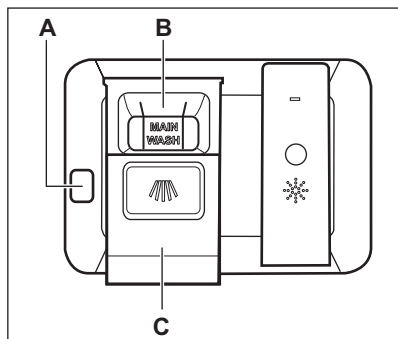

⚠ POZOR!

Uporabljajte samo pomivalno sredstvo, posebej prilagojeno pomivalnim strojem.

1. Pritisnite tipko za sprostitvev (A), da odprete pokrov (C).
2. Pomivalno sredstvo (gel, prašek ali tablete) dajte v predelek (B).
3. Če ima program predpranje, dajte majhno količino detergenta na notranji del vrat naprave.

4. Zaprite pokrov. Prepričajte se, da se je pokrov zaklenil na položaj.



Za informacije o količini pomivalnega sredstva glejte navodila proizvajalca na embalaži izdelka. Običajno je za pomivanje normalno umazane posode dovolj 20–25 ml gelnega pomivalnega sredstva.



Zgornji del dveh navpičnih reber v predelku (B) nakazujejo najvišjo raven za količino gelnega pomivalnega sredstva v predalu (največ 30 ml).

8.2 Izbira in zagon programa z izbirno vrstico MY TIME

1. S prstom podrsajte po izbirni vrstici MY TIME, da izberete ustrezen program.
 - Sveti ustrezna lučka izbranega programa.
 - ECOMETER ponazarja raven energije in porabo vode.
 - Prikazovalnik prikazuje trajanje programa.
2. Po želji vklopite primerno možnost EXTRAS.
3. Zaprite vrata naprave za začetek programa.

8.3 Izbira in zagon programa Predhodno izpiranje

1. Če želite izbrati  Predhodno izpiranje, pritisnite in tri sekunde držite Quick.
 - Sveti ustrezna lučka tipke.
 - Funkcija ECOMETER je izklopljena.
 - Prikazovalnik prikazuje trajanje programa.
2. Zaprite vrata naprave za začetek programa.

8.4 Vklon funkcije EXTRAS

Funkcije morate vklopiti pred vsakim zagonom programa. Možnosti ni mogoče vklopiti ali izklopiti med izvajanjem programa. Vse možnosti niso združljive.

1. Program izberite z izbirno vrstico MY TIME.
2. Pritisnite tipko za funkcijo, ki jo želite vklopiti.
 - Sveti ustrezna lučka tipke.
 - ECOMETER in trajanje programa se posodobita.



Vklon možnosti pogosto poveča porabo vode in energije, ter trajanje programa.

8.5 Vklon programa AUTO Sense

1. Pritisnite .
 - Sveti ustrezna lučka tipke.
 - Prikazovalnik prikazuje najdaljše možno trajanje programa.
2. Zaprite vrata naprave za začetek programa.

Naprava zazna vrsto posode in prilagodi primeren cikel pomivanja. Med programom se večkrat vklopijo tipala, prvotno trajanje programa pa se lahko skrajša.

8.6 Kako zamakniti vklon programa

1. Izberite program.
2. Pritiskajte , dokler se na prikazovalniku ne izpiše zeleni čas zamika vklopa (od ene do 24 ur).
3. Zaprite vrata naprave, da se začne odštevanje.

Med odštevanjem ne morete spreminjati časa zamika izbire programa.

Po koncu odštevanja se program zažene.

8.7 Preklon zamika vklopa med odštevanjem

Pritisnite in približno tri sekunde držite . Naprava se vrne v način izbire programa.



Če prekličete zamik vklopa, morate ponovno izbrati program.

8.8 Preklon delujočega programa

Pritisnite in približno tri sekunde držite . Naprava se vrne v način izbire programa.



Pred začetkom novega programa se prepričajte, da je pomivalno sredstvo v predalu za pomivalno sredstvo.

8.9 Odpiranje vrat med delovanjem naprave

Če odprete vrata med izvajanjem programa, se pomivanje ustavi. Na prikazovalniku je prikazano preostalo trajanje programa. Ko vrata zaprete, se pomivanje nadaljuje od trenutka prekinitve.

Če odprete vrata med odštevanjem zakasnjenega vklopa, se odštevanje prekine. Na prikazovalniku se prikaže trenutno stanje odštevanja. Ko zaprete vrata, se odštevanje nadaljuje.



Odpiranje vrat med delovanjem naprave lahko vpliva na porabo energije in trajanje programa.



Če so med fazo sušenja vrata odprta več kot 30 sekund, se delujoči program konča. To se ne zgodi, če se vrata odprejo s funkcijo AirDry.

8.10 Funkcija Auto Off

Ta funkcija varčuje z energijo, saj izklopi napravo, ko ta ne deluje.

Funkcija se začne samodejno izvajati:

- Ko je program končan:
- Po petih minutah, če se program ne zažene.

8.11 Konec programa

Ko se program zaključi, se na prikazovalniku prikaže **0:00**.

Funkcija Auto Off samodejno izklopi napravo.

Vsi gumbi so nedejavni, razen gumba za vklop/izklop.

9. NAMIGI IN NASVETI

9.1 Splošno

Upoštevajte naslednje nasvete za najboljše rezultate pomivanja in sušenja pri vsakodnevnih uporabi in pomoč pri varovanju okolja.

- Če posodo pomivate v pomivalnem stroju, kot je navedeno v navodilih za uporabo, je poraba vode in energije običajno manjša kot pri pomivanju na roke.
- Pomivalni stroj povsem napolnite, da prihranite vodo in energijo. Za najboljše rezultate pomivanja predmete razporedite po košarah tako, kot je navedeno v navodilih za uporabo; košar ne napolnite preveč.
- Posode ne izpirajte predhodno ročno. Na ta način se poveča poraba vode in energije. Po potrebi izberite program s fazo predpomivanja.
- Večje ostanke hrane odstranite s posode ter izpraznite skodelice in kozarce, preden jih zložite v napravo.
- Namočite ali nekoliko zdrgnite posodo, na kateri je močno prižgana hrana, preden jo zložite za pomivanje v napravo.
- Predmeti v košari se ne smejo dotikati ali prekrivati drug drugega. Samo v tem primeru lahko voda povsem pride do posode in jo pomije.
- Pomivalno sredstvo, sredstvo za izpiranje in sol lahko uporabljate ločeno ali pa uporabite kombinirane tablete (npr. »Vse v enem«). Sledite navodilom na embalaži.
- Izberite program glede na vrsto posode in stopnjo umazanosti. ECO omogoča najvarčnejšo porabo vode in energije.
- Za preprečitev kopičenja vodnega kamna v napravi:
 - Napolnite posodo za sol, ko je potrebno.

- Uporabite priporočeno količino pomivalnega sredstva in sredstva za izpiranje.
- Trenutna stopnja sistema za mehčanje vode mora ustrezati trdoti vode.
- Upoštevajte navodila v poglavju **»Vzdrževanje in čiščenje«**.

9.2 Uporaba soli, sredstva za izpiranje in pomivalnega sredstva

- Uporabljajte le sol, sredstvo za izpiranje in pomivalno sredstvo za pomivalni stroj. Drugi izdelki lahko poškodujejo napravo.
- Na območjih s trdo in zelo trdo vodo priporočamo ločeno uporabo pomivalnega sredstva (prašek, gel, tablete brez dodatnih funkcij), sredstva za izpiranje in soli za najboljše rezultate pomivanja in sušenja.
- Tablete se pri kratkih programih ne raztopijo v celoti. Da bi preprečili ostanke pomivalnega sredstva na namiznem priboru, priporočamo, da tablete uporabljate pri dolgih programih.
- Vedno uporabite pravo količino pomivalnega sredstva. Zaradi nezadostne količine pomivalnega sredstva so lahko rezultati pomivanja slabi, na predmetih pa se pojavijo obloge ali madeži zaradi trde vode. Če uporabljate preveč pomivalnega sredstva skupaj z mehko ali bolj mehko vodo, lahko na posodi ostanejo ostanke pomivalnega sredstva. Prilagodite količino pomivalnega sredstva glede na trdoto vode. Oglejte si navodila na embalaži pomivalnega sredstva.
- Vedno uporabite pravo količino sredstva za izpiranje. Nezadostna količina sredstva za izpiranje poslabša rezultate sušenja. Zaradi uporabe prevelike količine

pomivalnega sredstva lahko na posodi nastane modrikast sloj.

- Preverite, ali je stopnja sistema za mehčanje vode prava. Če je stopnja previsoka, lahko zaradi večje količine soli v vodi na priboru nastane rja.

9.3 Kaj storiti v primeru, da želite prenehati uporabljati kombinirane tablete

Pred začetkom ločene uporabe pomivalnega sredstva, soli in sredstva za izpiranje upoštevajte naslednje korake:

1. Nastavite najvišjo stopnjo sistema za mehčanje vode.
2. Preverite, ali sta posoda za sol in predal sredstva za izpiranje polna.
3. Zaženite program Quick. Ne dodajajte pomivalnega sredstva in ne zlagajte posode v košari.
4. Ko se program zaključi, sistem za mehčanje vode prilagodite trdoti vode v vašem kraju.
5. Prilagodite sproščeno količino sredstva za izpiranje.

9.4 Pred začetkom programa

Pred začetkom izbranega programa preverite naslednje:

- Filtri so čisti in pravilno nameščeni.
- Pokrovček vsebnika za sol je trdno pritrjen.
- Brizgalni ročici nista zamašeni.
- Na voljo je dovolj soli in sredstva za izpiranje (če ne uporabljate kombiniranih tablet).
- Predmeti so ustrezno naloženi v košare.
- Program je primeren za naloženo posodo in stopnjo umazanosti.
- Izbrana je prava količina pomivalnega sredstva.

9.5 Polnjenje košar

- Vedno izkoristite celoten prostor v košarah.
- Napravo uporabljajte samo za pomivanje predmetov, ki so primerni za pomivanje v pomivalnem stroju.
- V napravi ne pomivajte predmetov iz lesa, roževine, aluminija, kositra in bakra, ker lahko počijo, se ukrivijo, razbarvajo ali se na njih naredijo vdolbinice.
- V napravi ne pomivajte predmetov, ki lahko vpijejo vodo (gobe, gospodinske krpe).
- Votle predmete (npr. skodelice, kozarce in ponve) postavite z odprtino navzdol.
- Kozarci se ne smejo medsebojno dotikati.
- Lahke predmete naložite v zgornjo košaro. Poskrbite, da se predmeti ne bodo premikali.
- Pribor in manjše predmete vstavite v predal za jedilni pribor.
- Zgornjo košaro pomaknite navzgor, da boste lahko velike kose posode razporedili v spodnjo košaro.
- Pred vklopom programa se prepričajte, da se brizgalne ročice pomivalnega stroja neovirano vrtijo.

9.6 Praznjenje košar

1. Pustite, da se posoda ohladi, preden jo vzamete iz pomivalnega stroja. Vroča posoda se hitro poškoduje.
2. Najprej izpraznite spodnjo in potem zgornjo košaro.



Po koncu programa lahko voda še vedno ostane na notranjih površinah naprave.

10. SKRB IN ČIŠČENJE

UPOZORNENIE!

Pred vsakim vzdrževanjem (razen pred zagonom programa Machine Care) izklopite napravo in iztaknite vtič iz vtičnice.



Umazani filtri in zamašene brizgalne ročice negativno vplivajo na rezultate pomivanja. Redno jih preverjate in po potrebi očistite.



10.1 Machine Care

Machine Care je program, zasnovan za čiščenje notranjosti naprave z najboljšimi rezultati. Odstranjuje vodni kamen in preprečuje kopičenje maščob.

Ko naprava zazna potrebo po čiščenju, sveti indikator . Zaženite program Machine Care, da očistite notranjost naprave.

Kako zagnati Machine Care program

Pred zagonom programa, očistite filtre in brizgalne ročice.

1. Uporabite sredstvo za odstranjevanje vodnega kamna ali čistilno sredstvo, posebej prilagojeno pomivalnim strojem. Sledite navodilom na embalaži. V košari ne zlagajte posode.
2. Sočasno pritisnite in tri sekunde držite  in .

Utripajo indikatorji  in . Prikazovalnik prikazuje posodobljeno trajanje programa.

3. Zaprite vrata naprave za začetek programa.

Ob zaključku programa indikator  ugasne.

10.2 Čiščenje notranjih površin

- Notranjost naprave očistite z vlažno mehko krpo.
- Ne uporabljajte grobih izdelkov, grobih gobic, ostrih pripomočkov, močnih kemikalij, čistil ali topil.
- Vrata, vključno z gumijastim tesnilom, očistite enkrat na teden.
- Da bi ohranili najboljšo učinkovitost svoje naprave, vsaj enkrat na dva meseca uporabite čistilno sredstvo, posebej namenjeno pomivalnim strojem. Natančno upoštevajte navodila na embalaži izdelka.
- Za najboljše rezultate pomivanja zaženite program Machine Care.

10.3 Odstranjevanje tujkov

Po vsaki uporabi pomivalnega stroja preglejte filtre in korito. Tujki (npr. koščki stekla, plastika, kosti ali zobotrebcji itd.) poslabšajo učinkovitost pomivanja in lahko povzročijo poškodbe odtočne črpalke.

POZOR!

Če tujkov ne morete odstraniti, se obrnite na pooblaščen servisni center.

1. Razstavite sistem filtrov, kot je opisano v tem poglavju.
2. Ročno odstranite morebitne tujke.
3. Ponovno sestavite sistem filtrov, kot je opisano v tem poglavju.

10.4 Čiščenje zunanjih površin

- Napravo očistite z vlažno mehko krpo.
- Uporabljajte samo nevtralna čistilna sredstva.
- Za čiščenje ne uporabljajte abrazivnih čistil, grobih gobic ali topil.

10.5 Čiščenje filtrov

Filtrirni sistem je sestavljen iz treh delov.

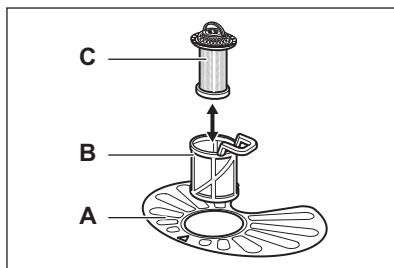

1. Obrnite (B) v nasprotni smeri urnega kazalca in ga odstranite.

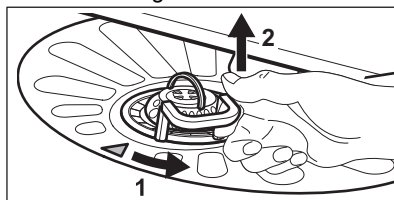

2. Odstranite filter (C) iz filtra (B).
3. Odstranite ploščati filter (A).
4. Operite filtre.

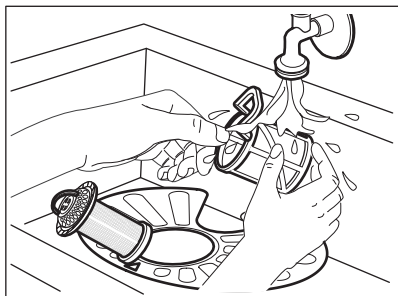

5. Prepričajte se, da v ali okrog roba korita ni ostankov hrane ali umazanije.
6. Ploščati filter namestite nazaj (A). Poskrbite, da bo pravilno nameščen pod dvema vodiloma.

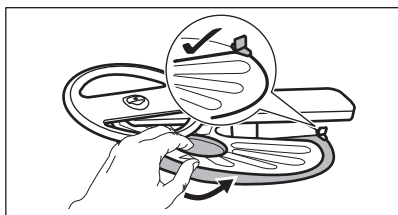

7. Ponovno sestavite filtre (B) in (C).
8. Filter (B) vstavite nazaj v ploščati filter (A). Obračajte ga v smeri urnega kazalca, dokler se ne zaklene.

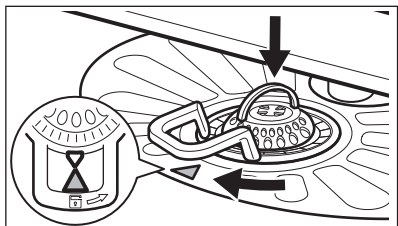

⚠ POZOR!

Napačen položaj filtrov lahko povzroči slabe rezultate pomivanja in poškodbo naprave.

10.6 Čiščenje spodnje brizgalne ročice

1. Če želite odstraniti spodnjo brizgalno ročico, jo povlecite navzgor.

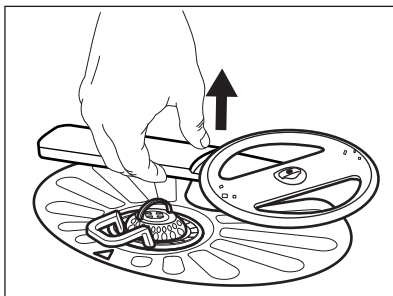

2. Brizgalno ročico operite pod tekočo vodo. S tankim koničastim predmetom, npr. zobobrcem, odstranite delce umazanije iz luknjic. Voda naj teče skozi luknjice, da iz njih izperete umazanijo.
3. Če želite ponovno namestiti brizgalno ročico, jo pritisnite navzdol.

10.7 Čiščenje zgornje brizgalne ročice

1. Izvlecite zgornjo košaro.
2. Če želite ločiti brizgalno ročico od košare, jo potisnite navzgor in sočasno obrnite v smeri urinega kazalca.

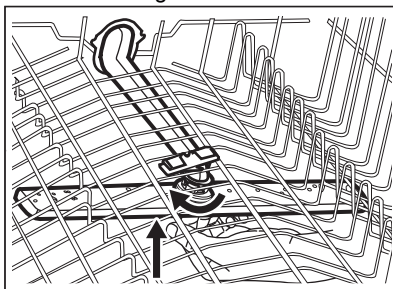

3. Brizgalno ročico operite pod tekočo vodo. S tankim koničastim predmetom, npr. zobobrcem, odstranite delce umazanije iz luknjic. Voda naj teče skozi luknjice, da iz njih izperete umazanijo.
4. Če želite ponovno namestiti brizgalno ročico, jo potisnite navzgor in sočasno obračajte v nasprotni smeri urinega kazalca, dokler se ne zaskoči.

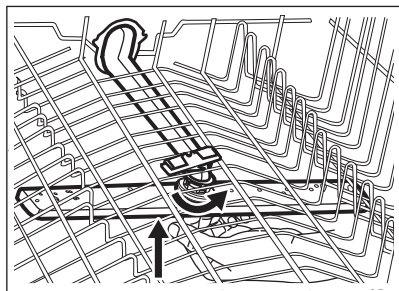

10.8 Čiščenje brizgalne ročice na stropu

Brizgalna ročica je nameščena na strop naprave. Brizgalna ročica (C) je nameščena v dovodni cevi (A) s pritrdilnim elementom (B).

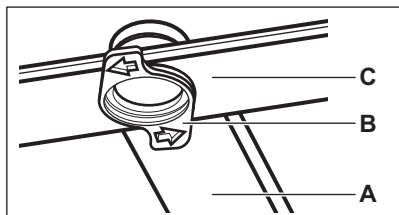

1. Sprostite zaustavitvene elemente ob strani vodil predala za jedilni pribor in izvlecite predal.

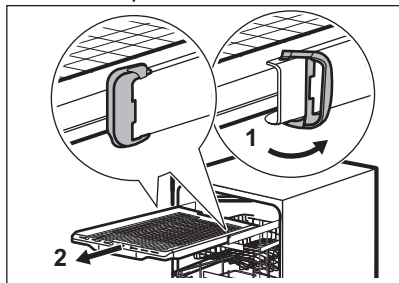

2. Premaknite zgornjo košaro na najnižjo višino za lažji doseg brizgalne ročice.
3. Če želite ločiti brizgalno ročico (C) od dovodne cevi (A), obrnite pritrdilni element (B) v nasprotni smeri urnega kazalca in povlecite brizgalno ročico navzdol.
4. Brizgalno ročico operite pod tekočo vodo. S tankim koničastim predmetom, npr. zobotrebceom, odstranite delce umazanije iz luknjic. Voda naj teče skozi luknjice, da iz njih izperete umazanijo.
5. Za ponovno namestitev brizgalne ročice (C) vstavite pritrdilni element (B) v brizgalno ročico in to pritrдите v dovodno cev (A), tako da jo obrnete v smeri urnega kazalca. Prepričajte se, da se pritrdilni element zaskoči.
6. Namestite predal za jedilni pribor na vodila in blokirajte zaustavitvene elemente.

11. ODPRAVLJANJE TEŽAV

⚠ UPOZORNENIE!

Neppravilno popravilo naprave lahko predstavlja nevarnost za varnost uporabnika. Vsa popravila mora izvesti strokovno usposobljena oseba.

Večino težav, ki se lahko pojavijo, je mogoče rešiti brez pomoči pooblaščenega servisnega centra.

Za informacije o morebitnih težavah si oglejte spodnjo razpredelnico.

Pri nekaterih težavah se lahko na prikazovalniku izpiše koda opozorila.

| Problem in koda opozorila | Možen vzrok/rešitev |
|--|--|
| Naprave ni mogoče vklopiti. | <ul style="list-style-type: none">• Poskrbite, da je vtič vključen v omrežno vtičnico.• Poskrbite, da nobena varovalka v omarici z varovalkami ni poškodovana. |
| Program se ne zažene. | <ul style="list-style-type: none">• Poskrbite, da so vrata naprave zaprta.• Če je nastavljen zakasnen vklop, nastavitev prekličite ali počakajte, da se odštevanje konča.• Naprava ponovno napolni sistem za mehčanje vode. Postopek traja približno 5 minut. |
| Naprava se ne napolni z vodo. Na prikazovalniku se prikaže i10 ali i11 . | <ul style="list-style-type: none">• Preverite, ali je pipa odprta.• Prepričajte se, da tlak v vodovodnem omrežju ni prenizek. Za te podatke se obrnite na lokalno komunalno podjetje.• Prepričajte se, da pipa ni zamašena.• Prepričajte se, da filter cevi za dovod vode ni zamašen.• Prepričajte se, da cev za dovod vode ni prepognjena ali ukrivljena. |
| Naprava ne izčrpa vode. Na prikazovalniku se prikaže i20 . | <ul style="list-style-type: none">• Prepričajte se, da sifon umivalnika ni zamašen.• Prepričajte se, da notranji filtrirni sistem ni zamašen.• Prepričajte se, da cev za odvod vode ni prepognjena ali ukrivljena. |
| Vklopljen je zaščitni sistem za zaporo vode. Na prikazovalniku se prikaže i30 . | <ul style="list-style-type: none">• Zaprite vodo za pipo.• Naprava mora biti nameščena pravilno.• Poskrbite, da bosta košari nameščeni, kot je navedeno v navodilih za uporabo. |
| Neppravilno delovanje tipala za zaznavanje ravni vode. Na prikazovalniku se prikaže i41–i44 . | <ul style="list-style-type: none">• Prepričajte se, da so filtri čisti.• Napravo izklopite in spet vklopite. |
| Neppravilno delovanje črpalke za pomivanje ali odtočne črpalke. Na prikazovalniku se prikaže i51–i59 ali i5A–i5F . | <ul style="list-style-type: none">• Napravo izklopite in spet vklopite. |
| Temperatura vode v napravi je previsoka ali pa je prišlo do nepravilnega delovanja tipala za temperaturo. Na prikazovalniku se prikaže i61 ali i69 . | <ul style="list-style-type: none">• Poskrbite, da temperatura dovodne vode ne preseže 60 °C.• Napravo izklopite in spet vklopite. |
| Tehnična napaka v delovanju naprave. Na prikazovalniku se prikaže iC0 ali iC3 . | <ul style="list-style-type: none">• Napravo izklopite in spet vklopite. |
| Raven vode v napravi je previsoka. Na prikazovalniku se prikaže iF1 . | <ul style="list-style-type: none">• Napravo izklopite in spet vklopite.• Prepričajte se, da so filtri čisti.• Cev za odvod vode mora biti nameščena na pravi višini nad tlemi. Oglejte si navodila za namestitvev. |

| Problem in koda opozorila | Možen vzrok/rešitev |
|--|--|
| Naprava se med delovanjem večkrat izklopi in vklopi. | <ul style="list-style-type: none"> To je normalno. Zagotavlja optimalne rezultate pomivanja in prihranek energije. |
| Program traja predolgo. | <ul style="list-style-type: none"> Če je nastavljen zamik vklopa, nastavitev prekličite ali počakajte, da se odštevanje konča. Z vklopom funkcij se podaljša trajanje programa. |
| Prikazana dolžina programa se razlikuje od dolžine v preglednici vrednosti porabe. | <ul style="list-style-type: none"> Trajanje programa je odvisno od tlaka in temperature vode, nihanja v električnem napajanju, funkcij, količine posode in stopnje umazanije. |
| Preostali čas na prikazovalniku se zviša in skoči skoraj na konec trajanja programa. | <ul style="list-style-type: none"> To ni okvara. Naprava deluje pravilno. |
| Pri vratih naprave prihaja do manjšega iztekanja. | <ul style="list-style-type: none"> Naprava ni poravnana. Odvijte ali privijte nastavljive noge (če obstajajo). Vrata naprave niso naravnana sredinsko glede na kad. Nastavite zadnjo nogo (če obstaja). |
| Vrata naprave se težko zaprejo. | <ul style="list-style-type: none"> Naprava ni poravnana. Odvijte ali privijte nastavljive noge (če obstajajo). Deli namiznega pribora gledajo iz košar. |
| Vrata naprave se odprejo med programom pomivanja. | <ul style="list-style-type: none"> Aktivirana je funkcija AirDry. Zdaj lahko deaktivirate funkcijo. Oglejte si poglavje „Osnovne nastavitve“. |
| Iz naprave prihaja ropotajoč ali razbijajoč zvok. | <ul style="list-style-type: none"> Namizni pribor ni pravilno zložen v košarah. Oglejte si list z navodili za polnjenje košar. Poskrbite, da se bosta brizgalni ročici lahko neovirano vrteli. |
| Naprava sproži odklopnik. | <ul style="list-style-type: none"> Tok ni dovolj močan, da bi hkrati oskrboval vse naprave v uporabi. Preverite tok v vtičnici in zmogljivost merilne naprave ali pa izklopite eno od naprav v uporabi. Notranja elektronska okvara naprave. Obrnite se na pooblaščen servisni center. |

Potem ko preverite napravo, jo izklopite in znova vklopite. Če se težava ponovi, se obrnite na pooblaščen servisni center.

 **UPOZORNENIE!**

Uporabe naprave ne priporočamo, dokler težava ni povsem odpravljena. Izključite napravo in je ne priključujte ponovno, dokler niste prepričani, da deluje pravilno.

11.1 Rezultati pranja in sušenja posode niso zadovoljivi.

| Težava | Možen vzrok/rešitev |
|---|---|
| Slabi rezultati pomivanja. | <ul style="list-style-type: none">• Oglejte si Dnevna uporaba, Nasveti in namigi in list z navodili za polnjenje košar.• Uporabite intenzivnejši program pomivanja.• Vključite funkcijo ExtraPower, da izboljšate rezultate pomivanja izbranega programa.• Očistite brizgalne šobe in filter. Glejte razdelek Skrb in čiščenje. |
| Slabi rezultati sušenja. | <ul style="list-style-type: none">• Namizni pribor ste predolgo pustili v zaprti napravi. Vključite AirDry, da nastavite samodejno odpiranje vrat in izboljšate učinkovitost sušenja.• Ni sredstva za izpiranje ali pa je odmerek le-tega premajhen. Napolnite predal sredstva za izpiranje ali nastavite stopnjo doziranja sredstva za izpiranje na višjo.• Vzrok je lahko kakovost sredstva za izpiranje.• Vedno uporabite sredstvo za spiranje, tudi v primeru uporabe večnamenskih tablet.• Plastične predmete boste morali morda obrisati s krpo.• Program nima faze sušenja. Oglejte si razpredelnico programov. |
| Na kozarcih in posodi nastajajo belkaste lise ali modrikast sloj. | <ul style="list-style-type: none">• Preveč sproščenega sredstva za izpiranje. Stopnjo doziranja sredstva za izpiranje nastavite na nižjo.• Pomivalnega sredstva je preveč. |
| Na kozarcih in posodi so madeži in posušene vodne kapljice. | <ul style="list-style-type: none">• Sprostila se ni zadostna količina sredstva za izpiranje. Stopnjo doziranja sredstva za izpiranje nastavite na višjo.• Vzrok je lahko kakovost sredstva za izpiranje. |
| Notranjost naprave je mokra. | <ul style="list-style-type: none">• To ni okvara naprave. Na stenah naprave kondenzira vlažen zrak. |
| Nenavadno penjenje med pomivanjem. | <ul style="list-style-type: none">• Uporabljajte pomivalno sredstvo, posebej prilagojeno pomivalnim strojem.• Uporabljajte pomivalno sredstvo drugega proizvajalca.• Posode predhodno ne izpirajte pod vodo iz pipe. |
| Na priboru so sledi rje. | <ul style="list-style-type: none">• V vodi za pomivanje je preveč soli. Oglejte si nastavitve mehčalca vode.• Srebrni jedilni pribor in pribor iz nerjavnega jekla ste zložili skupaj. Srebrnih predmetov in predmetov iz nerjavnega jekla ne zlagajte tesno skupaj. |
| Ob koncu programa so v predalu za pomivalno sredstvo prisotni ostanki pomivalnega sredstva. | <ul style="list-style-type: none">• Tableta je obtičala v predalu in je zato voda ni izprala.• Voda ne more izprati pomivalnega sredstva iz predala. Prepričajte se, da brizgalne ročice niso blokirane ali zamašene.• Poskrbite, da predmeti v košarah ne bodo preprečili pokrovu predala za pomivalno sredstvo, da bi se odprl. |
| Neprijetne vonjave v napravi. | <ul style="list-style-type: none">• Oglejte si poglavje Skrb in čiščenje.• Zaženite program Machine Care s sredstvom za odstranjevanje vodnega kamna ali čistilnim sredstvom, posebej namenjenemu pomivalnim strojem. |

| Težava | Možen vzrok/rešitev |
|---|---|
| Sledi vodnega kamna na namiznem priboru, v kadi in na notranji strani vrat. | <ul style="list-style-type: none"> Raven soli je nizka, preverite indikator za sol. Pokrovček vsebnika za sol je zrahljan. Voda iz pipe je trda. Oglejte si nastavitve mehčalca vode. Uporabite sol in nastavite regeneracijo sistema za mehčanje vode, tudi če uporabljate kombinirane tablete. Oglejte si nastavitve mehčalca vode. Zaženite program Machine Care s sredstvom za odstranjevanje vodnega kamna, posebej namenjenemu pomivalnim strojem. Če so sledi vodnega kamna še naprej prisotne, očistite napravo z ustreznimi čistilnimi sredstvi. Poskusite z drugim pomivalnim sredstvom. Obrnite se na proizvajalca pomivalnega sredstva. |
| Moten, obledel ali okrušen namizni pribor. | <ul style="list-style-type: none"> Poskrbite, da boste v pomivalnem stroju pomivali samo predmete, primerne za pomivanje v pomivalnem stroju. Košare polnite in praznite previdno. Oglejte si list z navodili za polnjenje košar. Občutljive predmete zložite v zgornjo košaro. Vklopite funkcijo GlassCare, da zagotovite posebno nego za kozarce in občutljivo posodo. |

Za druge možne vzroke si oglejte poglavje
Pred prvo uporabo, Dnevna uporaba ali
Nasveti in namigi.

12. TEHNIČNI PODATKI

| | | |
|-----------------------------------|---|-----------------------|
| Mere | Širina/višina/globina (mm) | 596 / 818 - 898 / 560 |
| Električne povezave ¹⁾ | Napetost (V) | 220 - 240 |
| | Frekvenca (Hz) | 50 |
| Tlak v vodovodnem omrežju | Min./maks. MPa (bar) | 0.05 (0.5) / 1 (10) |
| Dovod vode | Mrzla ali vroča voda (°C) ²⁾ | min. 5 – maks. 60 |
| Zmogljivost | Št. pogrinjkov | 14 |

¹⁾ Za druge vrednosti glejte ploščico za tehnične navedbe

²⁾ Če se vroča voda ogreva s pomočjo nadomestnih virov energije (npr. sončnih plošč), uporabite priključitev na vročo vodo, da zmanjšate porabo energije.

12.1 Povezava do podatkovne baze EU EPREL

Koda QR na energijski nalepki z naprave zagotavlja spletno povezavo do registracije te naprave v podatkovni bazi EU EPREL. Energijsko nalepko hranite za referenco skupaj z navodili za uporabo in vsemi drugimi dokumenti, ki so priloženi tej napravi.

Informacije o delovanju izdelka lahko najdete tudi v podatkovni bazi EU EPREL s pomočjo povezave <https://eprel.ec.europa.eu> ter imena modela in številke izdelka, ki ju lahko najdete na ploščici za tehnične navedbe naprave. Oglejte si poglavje »Opis izdelka«.

13. SKRB ZA OKOLJE

Reciklirajte materiale, ki jih označuje simbol . Embalažo odložite v ustrezne zabojnike za reciklažo. Pomagajte zaščititi okolje in zdravje ljudi ter reciklirati odpadke električnih in elektronskih naprav. Naprav, označenih s

simbolom , ne odstranjajte z gospodinjskimi odpadki. Izdelek vrnite na krajevno zbirališče za recikliranje ali se obrnite na občinski urad.



electrolux.com

117824550-A-082025



CE