



Electrolux



electrolux.com/register



SL Navodila za uporabo | **Parna pečica**

EOB9S3XH

EOB9S3XT

KOBAS3XH

KOBAS3XT

LOB9S3XZ

Y9SOB3XH



NAMESTITEV

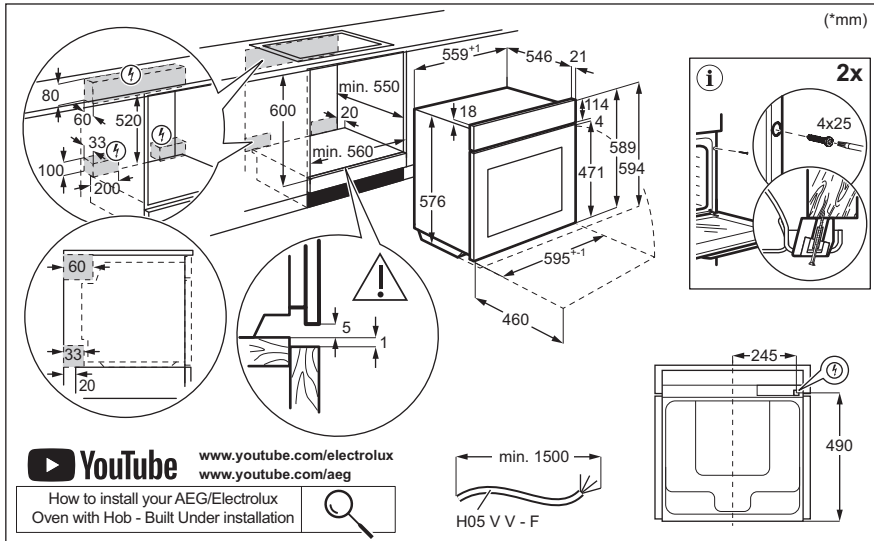

Pozdravljeni pri podjetju Electrolux! Zahvaljujemo se vam, da ste izbrali našo napravo.



Pridobitev nasvetov glede uporabe, brošure, odpravljanje težav, servisne informacije in informacije glede popravil:
www.electrolux.com/support

Pridržujemo si pravico do sprememb.

KAZALO

1. VARNOSTNE INFORMACIJE.....	3
2. VARNOSTNA NAVODILA.....	5
3. OPIS IZDELKA.....	7
4. NADZORNA PLOŠČA.....	8
5. PRED PRVO UPORABO.....	8
6. DNEVNA UPORABA.....	10
7. DODATNE FUNKCIJE.....	13
8. ČASOVNE FUNKCIJE.....	14
9. UPORABA DODATNE OPREME.....	14
10. NAMIGI IN NASVETI.....	16
11. SKRB IN ČIŠČENJE.....	18
12. ODPRAVLJANJE TEŽAV.....	21
13. TEHNIČNI PODATKI.....	23
14. ENERGIJSKA UČINKOVITOST.....	23
15. SKRB ZA OKOLJE.....	24

1. ⚠ VARNOSTNE INFORMACIJE

Pred namestitvijo in uporabo naprave natančno preberite priložena navodila. Proizvajalec ni odgovoren za poškodbe ali škodo, nastalo zaradi nepravilne namestitve ali uporabe. Navodila vedno shranite na varnem in dostopnem mestu za poznejšo uporabo.

1.1 Varnost otrok in ranljivih oseb

- To napravo lahko otroci od osmega leta naprej ter osebe z zmanjšanimi telesnimi, čutnimi ali razumskimi sposobnostmi ali s pomanjkanjem izkušenj ter znanja uporabljajo le pod nadzorom ali če so dobile ustrezna navodila glede varne uporabe naprave in če se zavedajo nevarnosti, ki obstajajo. Otroci, mlajši od osem (8) let, ter osebe z visoko stopnjo invalidnosti se ne smejo približevati napravi, če niso pod nenehnim nadzorom.

- Otroci morajo biti pod nadzorom, da se ne igrajo z napravo in mobilnimi napravami z aplikacijo.
- Vso embalažo hranite zunaj dosega otrok in jo ustrezno zavržite.
- **OPOZORILO:** Naprava in dostopni deli med uporabo postanejo vroči. Med uporabo in hlajenjem naprave naj bo naprava izven dosega otrok in hišnih ljubljencev.
- Če je naprava opremljena z zaščito za otroke, mora biti zaščita vklopljena.
- Otroci ne smejo izvajati čiščenja in uporabniškega vzdrževanja naprave, če ni zagotovljen nadzor.

1.2 Splošna varnost

- Ta naprava je namenjena le kuhanju.
- Ta naprava je namenjena zgolj uporabi v gospodinjstvu v notranjem okolju.
- Ta naprava se lahko uporablja v pisarnah, hotelskih sobah, sobah motelov, kjer nudijo prenočišča z zajtrkom, kmečkih turizmih in drugih podobnih nastanitvenih objektih, kjer takšna uporaba ne presega (povprečnih) ravni domače uporabe.
- Nameščanje naprave in zamenjavo kabla lahko opravi le strokovno usposobljena oseba.
- Ne uporabljajte, preden jo namestite v vgrajeno strukturo.
- Pred vzdrževalnimi deli napravo odklopite iz napajanja.
- Če je napajalni kabel poškodovan, ga mora zamenjati proizvajalec, pooblaščen servisni center ali druga strokovno usposobljena oseba, da se izognete nevarnosti električnega udara.
- **OPOZORILO:** Zagotovite, da je naprava izključena, preden zamenjate žarnico, da preprečite možnost električnega udara.
- **OPOZORILO:** Naprava in dostopni deli med uporabo postanejo vroči. Pazite, da se ne dotaknete grelcev ali površine naprave.

- Vedno si nadenite zaščitne rokavice, ko opremo in pekače jemljete iz ali jih nameščate v pečico.
- Uporabite samo tipalo za jedi (sondo za meso), priporočljivo za to napravo.
- Če želite odstraniti nosilce za rešetke, najprej potegnite sprednji del nosilca rešetke, nato pa še zadnji del, stran od bočnih sten. Nosilce rešetk namestite v obratnem zaporedju.
- Za čiščenje naprave ne uporabljajte parnega čistilnika.
- Za čiščenje steklenih vrat ne uporabljajte grobih čistilnih sredstev ali ostrega kovinskega strgala, da ne poškodujete stekla.

2. VARNOSTNA NAVODILA

2.1 Namestitev

OPOZORILO!

To napravo lahko namesti le strokovno usposobljena oseba.

- Odstranite vso embalažo.
- Ne nameščajte ali uporabljajte poškodovane naprave.
- Upoštevajte navodila za namestitev, ki so na voljo na našem spletnem mestu.
- Pri premikanju naprave bodite pazljivi, ker je težka. Vedno uporabljajte zaščitne rokavice in priloženo obutev.
- Naprave ne vlecite za ročaj.
- Napravo namestite na varno in primerno mesto, ki ustreza zahtevam za namestitev.
- Upoštevajte predpisano najmanjšo razdaljo do drugih naprav in enot.
- Pred namestitvijo naprave se prepričajte, da je poravnana in da se vrata neovirano odpirajo.
- Naprava je opremljena z električnim hladilnim sistemom. Za krmiljenje slednjega je potrebno električno napajanje.

2.2 Električne povezave

OPOZORILO!

Nevarnost požara in električnega udara.

- Električno priključitev mora opraviti usposobljen električar.
- Naprava mora biti ozemljena.
- Preverite, ali so parametri s ploščice za tehnične navedbe združljivi z električno napetostjo omrežja.
- Vedno uporabljajte pravilno nameščeno vtičnico z zaščito pred električnim udarom.
- Ne uporabljajte razdelilnikov in podaljškov.
- Pazite, da ne poškodujete omrežnega vtiča in kabla. Če je treba zamenjati napajalni kabel, mora to opraviti naš pooblašteni servisni center.
- Ne dopustite, da se napajalni kabli dotikajo ali približujejo vratom aparata ali niši pod njim, zlasti ko je aparat v delovanju ali so vrata vroča.
- Zaščita pred električnim udarom pri delih pod napetostjo in izoliranih delih mora biti pritrjena tako, da je ni mogoče odstraniti brez orodja.
- Vtič vtaknite v vtičnico šele ob koncu postopka nameščanja. Poskrbite, da bo omrežni vtič dosegljiv tudi po namestitvi.
- Če je omrežna vtičnica razrahljana, vanjo ne priključite omrežnega vtiča.

- Ne odklapljajte naprave tako, da potegnete za napajalni kabel. Vedno povlecite za omrežni vtič.
- Vedno uporabljajte ustrezne izolacijske naprave: zaščita pred izklopi, varovalke (navojne varovalke, odstranjene iz nosilca), odklopniki za ozemljitveni uhajavi tok in kontaktorji.
- Električna napeljava mora vključevati izolacijsko napravo, ki omogoča odklop naprave iz omrežja na vseh stikalih. Izolacijska naprava mora imeti kontaktno odprtino s premerom vsaj 3 mm.
- Ta naprava je dobavljena z vtičem in napajalnim kablom.

2.3 Uporaba

OPOZORILO!

Nevarnost poškodbe, opeklin in električnega udara ali eksplozije.

- Ne spreminjajte specifikacij te naprave.
- Prepričajte se, da prezračevalne odprtine niso ovirane.
- Naprave med delovanjem ne puščajte brez nadzora.
- Po vsaki uporabi izklopite napravo.
- Pri odpiranju vrat naprave, medtem ko je naprava v uporabi, bodite previdni. Lahko se sprosti vroč zrak.
- Naprave se ne dotikajte z mokrimi rokami, ali kadar je v stiku z vodo.
- Ne pritiskajte odprtih vrat.
- Naprave ne uporabljajte kot delovno površino ali površino za odlaganje.
- Previdno odprite vrata naprave. Uporaba sestavin z alkoholom lahko povzroči mešanico alkohola in zraka.
- Ne dovolite, da bi iskre ali odprti plameni prišli v stik z napravo, ko odprete vrata.
- Vedno uporabljajte steklo in kozarce, ki so odobreni za ohranjanje.
- Ne postavljajte vnetljivih izdelkov ali predmetov, ki so prepojeni z vnetljivimi izdelki, v napravo, blizu nje ali nanjo.
- Gesla za brezžično povezavo Wi-Fi ne razkrijte nikomur.

OPOZORILO!

Obstaja nevarnost škode na napravi.

- Za preprečevanje poškodb ali razbarvanja emajla:
 - Ne smete postaviti pekačev ali drugih predmetov neposredno v notranjost aparata.
 - Ne smete postaviti aluminijaste folije neposredno na dno naprave.
 - Ne smete postaviti vode neposredno v vročo napravo.
 - Ne smete hraniti vlažnih jedi in hrane v napravi, potem ko nehate kuhati.
 - Pri odstranjevanju ali nameščanju opreme bodite previdni.
- Sprememba barve emajla ali nerjavnega jekla ne vpliva na zmogljivost naprave.
- Za vlažno pecivo uporabite globok pekač. Sadni sokovi povzročijo madeže, ki so lahko trajni.
- Uporabljajte samo dodatno opremo, ki je priložena tej napravi oz. katero priporoča proizvajalec.
- Vedno kuhajte z zaprtimi vrati naprave.
- Če napravo namestite za ploščo pohištvenega elementa (npr. vrata), poskrbite, da vrata med delovanjem naprave ne bodo nikoli zaprta. Za zaprto ploščo pohištvenega elementa se lahko nakopičita toplota in vlaga ter povzročita nadaljnje poškodbe naprave, ohišja ali tal. Plošče omarice ne zapirajte, dokler se po uporabi naprava popolnoma ne ohladi.

2.4 Vzdrževanje in čiščenje

OPOZORILO!

Nevarnost telesnih poškodb, požara ali škode na napravi.

- Pred vzdrževanjem izklopite napravo in iztaknite vtič iz glavne vtičnice.
- Poskrbite, da je naprava hladna. Obstaja nevarnost, da steklene plošče počijo.
- Če se steklene plošče vrat poškodujejo, jih takoj zamenjajte. Obrnite se na pooblaščen servisni center.
- Pri odstranjevanju vrat z naprave bodite previdni, ker so težka.
- Napravo redno čistite, da preprečite nabiranje umazanije in poškodbo površine materiala.
- Očistite napravo z vlažno mehko krpo. Uporabljajte samo nevtralna

čistilna sredstva. Za čiščenje ne uporabljajte abrazivnih čistil, grobih gobic, topil ali kovinskih predmetov.

- Če uporabljate razpršilo za čiščenje pečice, upoštevajte varnostna navodila na embalaži.

2.5 Kuhanje s paro

⚠ OPOZORILO!

Obstaja nevarnost opeklin in škode na napravi.

- Sproščena para lahko povzroči opekline:
 - Bodite zelo previdni pri odpiranju vrat naprave, ko je ta funkcija vklopljena. Para se lahko sprosti.
 - Po koncu kuhanja s paro, previdno odprite vrata naprave.

2.6 Notranja osvetlitev

⚠ OPOZORILO!

Nevarnost električnega udara.

- Obvestilo o žarnici/-ah v notranjosti tega izdelka in o rezervnih žarnicah, ki se prodajajo ločeno: Te žarnice so izdelane,

da prenesejo skrajno zahtevne razmere v gospodinskih napravah, kot so temperatura, vibracije, vlaga; ali so izdelane za signalizacijo, da je naprava vklopljena. Niso namenjene za uporabo v drugih napravah in niso primerne za sobno razsvetlavo v gospodinjstvu.

- Ta izdelek vsebuje svetlobni vir razreda energijske učinkovitosti G.
- Uporabite samo žarnice z enakimi specifikacijami.

2.7 Servis

- Za popravilo naprave se obrnite na pooblaščen servisni center.
- Uporabite samo originalne rezervne dele.

2.8 Odlaganje

⚠ OPOZORILO!

Nevarnost poškodbe ali zadušitve.

- Za informacije o pravilnem odlaganju naprave se obrnite na občinsko upravo.
- Izključite napravo iz napajanja.
- Odrežite električni priključni kabel tik ob napravi in napravo zavržite.

3. OPIS IZDELKA

3.1 Splošni pregled

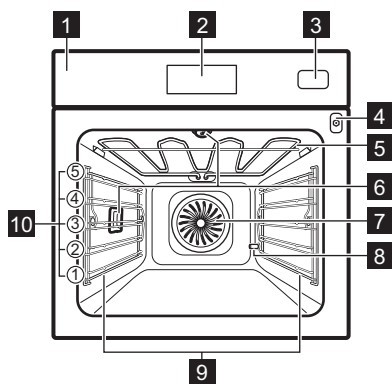

- 1 Nadzorna plošča
- 2 Prikazovalnik
- 3 Posoda za vodo
- 4 Vtičnica za tipalo za jedi
- 5 Grelnik
- 6 Žarnica
- 7 Ventilator
- 8 Odstr. vodnega kamna iz pipe
- 9 Nosilec police, odstranljiv
- 10 Položaji polic

4. NADZORNA PLOŠČA

4.1 Pregled upravljalne plošče

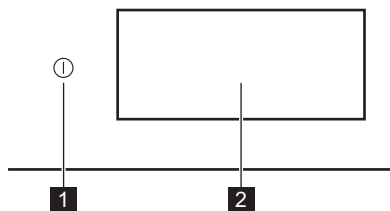

1 VKLOP / IZKLOP Pritisnite in držite za vklop in izklop naprave.

2 Prikazovalnik Prikazuje trenutne nastavitve naprave.

Upravljalna plošča omogoča dostop do različnih funkcij in jedi. Prikazuje tudi informacije o trenutnem stanju delovanja.

4.2 Prikazovalnik

Prikazovalnik je v celoti interaktiven, lahko se pomikate po njem in razdeljen je na določene odseke. Podrsate lahko po zaslonu za krmarjenje v levo ali desno.

- | | |
|----|---|
| OK | Za potrditev izbire/nastavitve. |
| > | Za krmarjenje do naslednje ali prejšnje ravni v meniju. |
| < | |
| ^ | Za dostop in prilagoditev dodatnih nastavitv. |
| v | |

- | | |
|--|---|
| | Za shranjevanje trenutnih nastavitv v: Prijubljene. |
| | Za izbris trenutnih nastavitv v: Prijubljene. |
| | Pržižiganje in gašenje luči. |
| | Za vklop in izklop funkcij. |
| | Naprava je zaklenjena. |
| | Aktiviraj alarm je aktivirana. |
| | Aktiviraj alarm in končaj s kuhanjem je aktivirana. |
| | Prikaz samo pojavnega sporočila je vklopljena. |
| | Zakasnen vklop je aktivirana. |
| | Za zapiranje pojavnega sporočila ali preklic nastavitv. |
| | Povezava Wi-Fi je vklopljena. |
| | Povezava Wi-Fi je izklopljena. |
| | Zapomni si nastavitve časovnika je vklopljeno. |
| | Posoda za vodo je prazna. |
| | Posoda za vodo je napolnjena do polovice. |
| | Posoda za vodo je polna. |
| | Funkcija z načinom varčevanja energije. |

5. PRED PRVO UPORABO

OPOZORILO!

Oglejte si poglavja o varnosti.

5.1 Prva povezava

Po prvi povezavi na napajanje se na prikazovalniku prikaže pozdravno sporočilo. Izbirate lahko med zagonom ali preskočitvijo

postopka uvajanja. Nastavitve lahko kadarkoli ponovno pregledate in spremenite.

Prilagodite nastavitve: Jezik, Ura, Trdota vode, brezžična povezava.

5.2 Brezžična povezava

Naprava omogoča omrežno povezavo Wi-Fi in povezavo mobilne naprave. Prejemate

lahko obvestila ter upravljate in nadzorujete napravo z mobilno napravo.

Za povezavo naprave potrebujete:

- brezžično omrežje z internetno povezavo,
 - Mobilna naprava, povezana z istim brezžičnim omrežjem.
1. Za prenos aplikacije skenirajte QR kodo, ki se nahaja na hrbtni strani navodil za uporabo. Aplikacijo si lahko prenesete tudi neposredno iz trgovine z aplikacijami.
 2. Upoštevajte navodila za uporabo aplikacije.
 3. Vključite napravo.
 4. Pritisnite  in podrsajte v levo za vstop v meni. Izberite: Nastavitve / Povezave.
 5. Pritisnite za vklop ali izklop: Wi-Fi.
- Brezžični modul naprave se zažene v 90 sek.

Frekvenca	2.4 GHz WLAN : 2400 - 2483.5 MHz
	Bluetooth : 2400 - 2483.5 MHz
Najv. moč	2.4 GHz WLAN : EIRP < 20 dBm (100 mW)
	Bluetooth: EIRP < 20 dBm (100 mW)
Protokol	2.4 GHz WLAN : IEEE 802.11bgn

5.3 Licence za programsko opremo



Programska oprema v tem izdelku vsebuje komponente, ki temeljijo na brezplačni in odprtokodni programski opremi. Electrolux priznava prispevke odprtokodne programske in robotske skupnosti k razvojnemu projektu.

Za dostop do odprte kode teh brezplačnih in odprtokodnih komponent programske opreme, katerih pogoje za licenco je treba objaviti, in za ogled popolnih informacij o njihovih avtorskih pravicah ter veljavnih pogojih za licenco obiščite: <http://electrolux.opensoftwarerepository.com> (mapa NIU6).

5.4 Začetno predgrevanje in čiščenje

Pred prvo uporabo in stikom s hrano predhodno segrejte prazno napravo. Naprava lahko oddaja neprijeten vonj in dim. Med predgrevanjem prezračite prostor.

1. Iz naprave odstranite pripomočke in odstranljive nosilce rešetk.

2. Vstopite v meni in izberite: Funkcije.
3. Nastavite funkcijo . Nastavite najvišjo temperaturo. Pustite, da naprava deluje 1 h.
4. Nastavite funkcijo . Nastavite najvišjo temperaturo. Pustite, da naprava deluje 15 min.
5. Izklopite napravo in počakajte, da se ohladi.
6. Napravo in pripomočke čistite s krpo iz mikrovlaken, toplo vodo in blagim čistilnim sredstvom.
7. Pripomočke in odstranljive nosilce rešetk namestite nazaj v prvotni položaj.

5.5 Nastavitev: Trdota vode





Ko napravo priključite na električno omrežje, morate nastaviti stopnjo trdote vode.

Uporabite testni listič ali se obrnite na dobavitelja vode, da preveri stopnjo trdote vode.

1. Testni papir za približno 1 sek postavite v vodo iz pipe. Testnega papirja ne držite pod tekočo vodo.
2. Testni papir stresite, da odstranite vso preostalo vodo.
3. Po 1 min preverite trdoto vode s pomočjo spodnje razpredelnice.
4. Nastavite stopnjo trdote vode: Nastavitve / Nastavitev / Trdota vode.

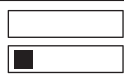
Barve testnega papirja se začnejo spreminjati. Po testiranju v roku 1 min preverite trdoto vode.

V razpredelnici so navedene stopnje trdote vode z ustrezno razvrstitvijo vode. S pomočjo razpredelnice prilagodite trdoto vode.

Stopnja trdote vode	Testni listič
1 - mehka	
2 - srednje trda	
3 - trda	
4 - zelo trda	

6. DNEVNA UPORABA

OPOZORILO!

Oglejte si poglavja o varnosti.

6.1 Meni

Pritisnite  in podrsajte v levo za vstop v meni.

- Jedi
- Funkcije
- Priljubljene
- Vzdrževanje
- Nastavitve

6.2 Funkcije

Podmeni vključuje seznam funkcij pečenja.

Seznam funkcij se lahko razlikuje glede na različico programske opreme.

1. Vstopite v meni in izberite: Funkcije.
2. Izberite funkcijo pečice.
3. Prilagodite nastavitve.
4. Pritisnite: START. Sonda za hrano lahko priključite kadarkoli pred ali med kuhanjem (če je na voljo). Glejte poglavje „Uporaba dodatkov, sonda za hrano“.
5.  - pritisnite za nastavitev med pečenjem.
6. STOP – pritisnite za izklop funkcije pečice.



HitroPredgrevanje je na voljo samo za nekatere funkcije pečice. Za dodatne informacije o funkcijah predgrevanja si oglejte poglavje »Vsakodnevna uporaba«, Nastavitve, Podmeni: Želje



Gretje zgoraj

intenzivna toplota za hitro zapečenost na vrhu.



Gretje spodaj

Enakomerno zapecite spodnji del hrane. Primerno za pizze ali pite ter dopeko tort ali kišev. Pečico predhodno ogrejte in uporabite najnižjo višino rešetke.



Vroči zrak

Nastavite nižjo temperaturo kot za Gretje zgoraj in spodaj.



Gretje zgoraj in spodaj

Za vsakodnevno kuhanje na eni višini. Primerno za vse jedi, kot so mesni zavitki in pekovsko pecivo.



Vroč zrak & gretje zgoraj

Za peko večjih kosov mesa in perutnine s kostmi za mehko teksturo in hrustljivo skorjico.



Vroč zrak & gretje spodaj

Enakomerno spečeno testo s hrustljivo skorjo. Primerno za pice, kiše, tarte ali pite.



Vroč zrak, gretje zgoraj in spodaj

Ta funkcija je popolna za pripravljene obroke.



Steamify

Ujemanje prave količine pare z izbrano temperaturo.



ProSteam

Za mehko teksturo in hrustljivo skorjico uporabite kombinacijo pare in segrevanja. Primerno za zelenjavo, mesne zavitke in meso.



Ventilator za varčevanje toplote

Prihranite energijo z uporabo akumulirane toplote. Najbolj primerno za pecivo.



Para

Nenehna para za zdravo in okusno hrano.



Pogrevanje

Ta funkcija nežno pogreje ostanke hrane na pari.



Gril

Enakomerno zapecite zelenjavo ali meso s funkcijo žara ali pečenja. Primerno tudi, če želite popeči toast.



Vzhajanje testa

Optimizirana temperatura za hitro vzhajanje.



Osveževanje

Obudite svež vonj in mehko sredico postane-ga kruha ali pekovskih izdelkov.



Odtaljevanje

Nežno odtajanje za nadaljnjo pripravo.



Enolončnica

Za mehko in sočno meso v enolončnicah za gotovite, da vse sestavine rahlo vrejo istočasno.



Pečenka

Za zapečeno zunanost in mehko sredico mesa, perutnine in zelenjave.



Peka kruha

To funkcijo uporabite za pripravo kruha in žemelj s profesionalnimi rezultati glede hrustljavosti, barve in sijaja skorje.



Pečenje z nizko temp

Pečenje z nizko temperaturo podaljša čas kuhanja z boljšimi rezultati. Preden daste meso v pečico, ga popecite.



Konzerviranje

Sočno sadje in zelenjavo konzervirajte pri nizki temperaturi. Kozarce, odporne na vročino, položite na pekač, napolnjen z vodo.



Gretje krožnikov

Za segrevanje krožnikov pred serviranjem.



Ohrani toploto

Ohranite toplo hrano pred serviranjem. Nekateri jedi se lahko pri ohranjanju toplote še naprej kuhajo in sušijo. Po potrebi pokrijte jedi.



Sušenje

Zagotovite enakomerno sušenje sadja, zelišč in zelenjave pri nizki temp. Med sušenjem občasno odprite vrata, da izboljšate rezultate sušenja.



Luč lahko med nekaterimi funkcijami pečice pri nižji temperaturi od 80 °C samodejno ugasne.

6.3 Jedi

Jedi podmeni je sestavljen iz niza programov, ki so zasnovani za posebne jedi. Vsaka jed v tem podmeniju ima ustrezno nastavitvev. Čas in temperaturo lahko nastavite med pečenjem.

Nekateri jedi lahko pripravite tudi s funkcijo Sonda za hrano.

1. Vstopite v meni in izberite: Jedi.
2. Izberite jed ali vrsto hrane.
3. Nastavitve prilagodite vašim željam pri kuhi. Prilagodite težo. Možnost je na voljo za izbrane jedi. Pritisnite: OK.

4. Hrano vstavite v aparat v skladu z navodili na zaslonu.

5. Pritisnite: START.

Ko se funkcija konča, preverite, ali je hrana pripravljena. Po potrebi podaljšajte čas kuhanja.

6.4 Priljubljene



Ta funkcija je na voljo samo za izbrane modele.

Shranite lahko do 20 vaših priljubljenih nastavitvev, kot sta funkcija pečice in čas kuhanja.

Če želite shraniti nastavitvev, izberite želeno nastavitvev in pritisnite

Izberite: Priljubljene

1. Vstopi v meni in pritisni: Priljubljene da preverite shranjene nastavitvev.
2. Izberite eno izmed shranjenih nastavitvev.

Izbrishi: Priljubljene

1. Vstopite v meni in pritisnite: Priljubljene za preverjanje shranjenih nastavitvev.
2. Pritisnite: , da izbrishete shranjene nastavitvev.

6.5 Vzdrževanje

Podmeni vključuje seznam programov čiščenja.

Čiščenje s paro	Rahlo čiščenje
Čiščenje s paro Plus	Običajno čiščenje.
Odstr. vodnega kamna	Čiščenje ostankov apnenca iz krogotoka uparjalnika.
Izpraz. posodo za vodo	Postopek za odstranitev preostale vode iz posode za vodo po uporabi funkcij s paro.
Sušenje	Postopek za sušenje kondenza v pečici, ki ostane po uporabi funkcij s paro.
Izpiranje	Za izpiranje in čiščenje krogotoka ustvarjene pare po pogosti uporabi funkcij s paro.

6.6 Nastavitve

Ta podmeni vključuje seznam nastavitvev.

Podmeni: Nastavitvev

Jezik	Za nastavitve jezika naprave.
Ura	Za nastavitve trenutnega časa.
Osvetlitev	Za nastavitve svetlosti prikazovalnika.
Zvok tipk	Za vklop in izklop zvoka polj na dotik. Izklop zvoka ni mogoč za ①.
Glasnost	Za nastavitve glasnosti zvoka tipk in signalov.
Enota za temperaturo	Za prikaz trenutne temperature enote.
Trdota vode	Za nastavitve trdote vode.

Podmeni: Servis

Predstavitveni način	Koda za vklop/izklop: 2468
Različica programske opreme	Informacije o različici programske opreme.
Ponastavi vse nastavitve	Ponastavi tovarniške nastavitve.

Podmeni: Opcije

Osvetlitev	Vklopi in izklopi luč.
Varovalo za otroke	Preprečuje nenameren vklop naprave.
Ogrevanje	Brez - običajen način predgrevanja naprave. Nastavljen je kot privzet in je na voljo za vse funkcije pečice. Prednostno lahko spremenite v drugo vrsto predgrevanja. Hitro - Skrajša čas segrevanja. Na voljo je samo za nekatere funkcije pečice.
Opomnik za čiščenje	Opomni vas, kdaj morate očistiti napravo.

Prilagoditev zaslona v stanju pripravljenosti	Za prilagajanje funkcij zaslona in bližnjic.
---	--



Podmeni: Povezave

Povezava z Wi-Fi	Za povezavo naprave z brezžičnim omrežjem.
Wi-Fi	Če želite vklopiti in izklopiti: Wi-Fi.
Omrežje	Za preverjanje stanja omrežja in moči signala: Wi-Fi.
Pozabi omrežje	Za onemogočanje samodejnega povezovanja trenutnega omrežja z napravo.
Zapomni si nastavitve časovnika	Za samodejni vklop daljinskega upravljanja po pritisku START. Funkcija je vidna samo po vklopu: Wi-Fi.

6.7 Funkcije pečice s paro

Te funkcije omogočajo uporabo toplote in pare za ohranjanje hrustljivih in sočnih obrokov. Paro uporabljate za kuhanje s paro, dušenje, nežno hrustljivost, peko in pečenje.

Obstajata dva načina priprave hrane s funkcijami pare: z nastavitvijo temperature ali z nastavitvijo stopnje pare.

 **Steamify** /  **Para** - nastavitve temperature. Stopnja pare se samodejno prilagodi.

 **ProSteam** - nastavitve stopnje pare. Prikazana bo ustrezna temperatura.

1. Vstopite v meni in izberite: Funkcije.
2. Nastavite funkcijo gretja s paro. Na prikazovalniku se prikažejo razpoložljive nastavitve.
3. Nastavite temperaturo in stopnjo pare, če sta na voljo.
4. Pritisnite: START in sledite navodilom na prikazovalniku.
5. Pritisnite pokrov posode za vodo, da ga odprete.
6. Posodo za vodo napolnite z mrzlo vodo do najvišje ravni (približno 950 ml), da se oglasi zvočni signal ali da se na prikazovalniku prikaže sporočilo.

Posode za vodo ne napolnite prek najvišje ravni. Obstaja nevarnost iztekanja vode, prelitja in poškodb pohištva.

OPOZORILO!

Uporabljajte le mrzlo vodo iz pipe. Ne uporabljajte prefiltrirane (demineralizirane) ali destilirane vode. V posodo za vodo ne nalivajte vnetljivih ali alkoholnih tekočin.

7. Posodo za vodo potisnite v prvotni položaj.
Para nastane po približno 2 min. Ko pečica doseže nastavljeno temperaturo, se oglasi zvočni signal.
8. Ko v posodi za vodo zmanjka vode, se oglasi zvočni signal. Napolnite posodo za vodo.
9. Izklopite napravo.
10. Izpraznite posodo za vodo.
Glejte Skrb in čiščenje, Izpraz. posodo za vodo.
11. Po kuhanju previdno odprite vrata pečice.
Preostala voda se lahko kondenzira v notranjosti pečice.
12. Ko je naprava hladna, posušite notranjost pečice z mehko krpo.

OPOZORILO!

Naprava je vroča. Obstaja tveganje opeklin. Pri praznjenju posode za vodo bodite previdni.

6.8 Opombe v zvezi s: Ventilator za varčevanje toplote

Ta funkcija je bila uporabljena za skladnost z razredom energijske učinkovitosti in zahtevami glede okoljske primernosti (v skladu z EU 65/2014 in EU 66/2014).
Preizkusi v skladu z: IEC/EN 60350-1.

Med pečenjem morajo biti vrata pečice zaprta, da se funkcija ne prekine in pečica deluje z največjo energijsko učinkovitostjo.

Ko uporabljate to funkcijo, luč po 30 sekundah samodejno ugasne.

Za navodila za kuhanje glejte Namigi in nasveti, Ventilator za varčevanje toplote. Za splošna priporočila glede varčevanja z energijo glejte Energijska učinkovitost, Nasveti za varčevanje z energijo.

7. DODATNE FUNKCIJE

7.1 Varovalo za otroke



Ta funkcija prepreči nenamerno delovanje naprave. Funkcijo lahko vklopite kadarkoli.

1. Odprite meni.
2. Izberite: Nastavitve / Opcije / Varovalo za otroke.

Varovalo za otroke je vklopljena. Če želite omogočiti uporabo naprave, izberite kodne črke po abecednem vrstnem redu.

7.2 Samodejni izklop

Če je funkcija pečice vklopljena in nastavitve niso spremenjene, se naprava po določenem času iz varnostnih razlogov samodejno izklopi.

 (°C)	 (h)
120 - 195	8.5
200 - 230	5.5

Če nameravate funkcijo pečice uporabljati dlje časa, kot je čas za samodejni izklop, nastavite dolžino pečenja. Glejte razdelek Časovne funkcije.



7.3 Ventilator za hlajenje

Ko naprava deluje, se samodejno vklopi ventilator za hlajenje, da ostanejo površine naprave hladne. Če napravo izklopite, lahko ventilator za hlajenje deluje, dokler se naprava ne ohladi.

 (°C)	 (h)
30 - 115	12.5

8. ČASOVNE FUNKCIJE

8.1 Opis časovnih funkcij

Funkcija	Opis
Časovnik	Za nastavev trajanja priprave hrane. Največ je 23 h 59 min. Za nastavev, kaj se zgodi, ko se čas izteče, izberite želeno: Končaj. Časovnik se lahko uporablja neodvisno, tudi če pečica ne deluje.
Končaj	 Aktiviraj alarm Ko čas poteče, se oglasi zvočni signal. To funkcijo lahko nastavite kadarkoli, tudi ko je naprava izklopljena.
	 Aktiviraj alarm in končaj s kuhanjem Ko se čas izteče, se oglasi zvočni signal, funkcija pečice pa se izklopi.
	 Prikaz samo pojavnega sporočila Ko se čas izteče, se na prikazovalniku prikaže sporočilo. Ta funkcija ne vpliva na obratovanje naprave.
Zakasnjjen vklop	Za zamik začetka in/ali konca pečenja.
Podaljšanje časa	Za podaljšanje časa kuhanja.
Čas delovanja	Za prikaz trajanja delovanja naprave. Največ je 23 h 59 min. Samodejno se zažene ob začetku postopka pečice in se zaustavi ob koncu postopka. Vidno je na glavnem zaslonu, če ni nastavljen noben drug časovnik. Ta funkcija ne vpliva na obratovanje naprave.

8.2 Časovnik

1. Izberite funkcijo pečice in nastavite temperaturo.

2. Pritisnite: Časovnik.
3. Nastavite trajanje. Želena dejanje ob koncu lahko izberete s pritiskom enega od simbolov.
4. Pritisnite OK za potrditev in vrnitev na glavni zaslon.

8.3 Zakasnjjen vklop

1. Izberite funkcijo pečice in prilagodite nastavitve.
2. Pritisnite ***.
3. Pritisnite: Zakasnjjen vklop.
4. Pomikajte se do želenega časa začetka in pritisnite OK.
5. Zdaj lahko nastavite želeno Konec ali pritisnite OK, da preskočite ta korak.
6. Pritisnite: OK, da se vrnete na glavni zaslon.

8.4 Ura

1. Vklpite napravo.
2. Pritisnite: Nastavitve / Nastavev / Ura.
3. Nastavite čas.
4. Pritisnite: OK.

8.5 Spreminjanje nastavev časovnika

Nastavljeni čas lahko kadarkoli spremenite med kuhanjem.

1. Pritisnite \wedge / Časovnik.
2. Nastavite novo vrednost časovnika. Pritisnite: OK.

9. UPORABA DODATNE OPREME

OPOZORILO!

Oglejte si poglavja o varnosti.

9.1 Vstavljanje opreme

Dodatna oprema je na voljo glede na model. Skenirajte QR kodo, da preverite, kako uporabljati dodatno opremo, ki je priložena napravi. Dodatno opremo lahko naročite ločeno. Za več informacij se obrnite na lokalnega dobavitelja.



Mala zareza na vrhu poveča varnost in zaščito pred nagibom. Zareze so tudi varovala proti prevračanju. Rob okrog mreže preprečuje zdrs posode s police.

Dodatno opremo (rešetka/pladenj) vstavite v vodila nosilca rešetk. Poskrbite, da se bo polica dotikala hrbtne strani pečice.

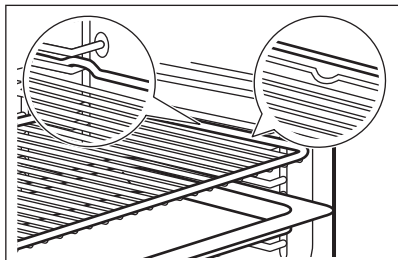

Če ima pekač nagib, ga namestite proti zadnjemu delu notranjosti pečice.

Če ima mreža za pečenje stopničko, jo namestite proti sprednjemu delu notranjosti pečice.

Če je na dodatni opremi napis, se prepričajte, da je obrnjen proti vam.

Če uporabljate pladenj z luknjami, pod njega postavite pladenj/posodo za zbiranje kapljic tekočine.

9.2 Sonda za hrano

Meri temperaturo znotraj hrane.

Nastavitvi je mogoče dve temperaturi:

- °C - temperatura v napravi. Biti mora vsaj 25 °C višje od temperature jedra živila.
- ℞ - temperatura jedra hrane.

Priporočila:

- Sestavine morajo imeti sobno temperaturo.
- Ne uporabljajte za tekoče jedi.

- Med pečenjem mora biti igla sonde za meso povsem vstavljena v jed.

Kuhanje z: Sonda za hrano

⚠ OPOZORILO!

Obstaja nevarnost opeklin, ker se sonda za meso in nosilci rešetk segrejejo. Ročaja sonde za meso se ne dotikajte z golimi rokami. Vedno uporabljajte zaščitne rokavice.

1. Izberite funkcijo ogrevanja iz menija: Funkcije ali jed iz menija: Jedi.
2. Po potrebi nastavite temperaturo pečice in čas pečenja.
3. Pritisnite: OK.
4. Pritisnite: START.
5. Vstavite sondo za meso v posodo:

Meso, perutnina in ribe

Celotno iglo sonde za hrano vstavite v meso ali ribo na najdebelejšem delu.

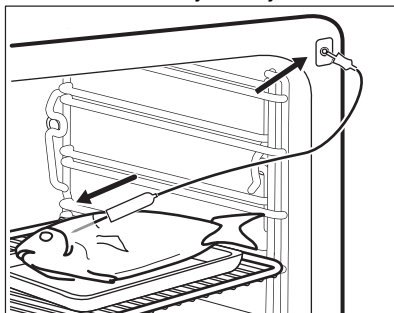

Zloženka

Konico sonde za meso vstavite točno v sredino zloženske. Sonda za hrano se med kuhanjem ne sme premikati. Za to uporabite trdno sestavino. Z robom posode za pečenje podprite silikonski ročaj sonde za meso. Konica sonde za meso se ne sme dotakniti dna posode za pečenje.

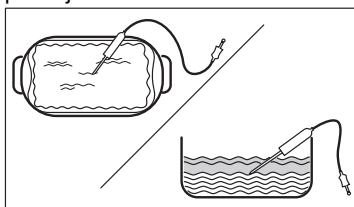

6. Sondo za meso priključite v vtičnico v napravi. Glejte razdelek Opis izdelka. Na prikazovalniku se prikaže trenutna temperatura sonde za meso.
7. ^ - pritisnite za prilagoditev nastavitvev.
8. Izberite kartico Sonda za hrano, da nastavite temperaturo jedra tipala ali zeleno funkcijo:
- Aktiviraj alarm – ko hrana doseže temperaturo jedra, se oglasi zvočni signal.
 - Aktiviraj alarm in končaj s kuhanjem – ko hrana doseže temperaturo jedra, se

oglasi zvočni signal, kuhanje pa se konča.

9. Pritisnite: OK.
10. Ko hrana doseže nastavljeno temperaturo, se oglasi zvočni signal. Preverite, ali je hrana pripravljena. Po potrebi podaljšajte čas kuhanja.
11. STOP – pritisnite za izklop funkcije pečice.
12. Iztaknite vtič sonde za meso iz vtičnice ter vzemite jed iz naprave.

10. NAMIGI IN NASVETI

10.1 Priporočila za pečenje

Temperature in časi pečenja v razpredelnica so le smernice. Odvisni so od receptov ter kakovosti in količine uporabljenih sestavin.









Vaša naprava lahko peče ali pripravlja drugače kot vaša prejšnja naprava. V spodnjih namigih so prikazane priporočene nastavitve za temperaturo, čas pečenja in položaj rešetk za določene vrste hrane.

Položaje rešetk štejte od spodaj navzgor.

Če za določen recept ne najdete nastavitvev, poiščite podobne.

Za nasvete za varčevanje z energijo si oglejte Energijska učinkovitost.

Simboli, uporabljeni v razpredelnica:

	Vrsta živila
	Funkcija pečice
	Temperatura
	Pribor
	Vsebnik (Gastronorm)
	Teža (kg)
	Položaj rešetke
	Čas priprave (min)

10.2 Ventilator za varčevanje toplote - priporočeni pripomočki



Uporabite temne in neodbojne pekače in posode. Bolje vsrkavajo toploto od svetlih barvnih in odbojnih posod.

- **Ponev za pico** - temna, neodbojna, premera 28cm
- **Posoda za peko** - temna, neodbojna, premera 26cm
- **Ramekins** - keramika, premer 8cm, višina 5 cm
- **Fian osnovni model** - temen, neodbojen, premer 28cm

10.3 Ventilator za varčevanje toplote











Za najboljše rezultate upoštevajte priporočila, navedena v spodnji razpredelnici. Uporabite pekač ali prestrezno posodo.

	°C		
Buhtlji, 16 kosov	180	2	25–35
Rulada	180	2	15–25
Cela riba, 0,2 kg	180	3	15–25
Piškotki, 16 kosov	180	2	20–30
Makaroni, 24 kosov	160	2	25–35
Muffini, 12 kosov	180	2	20–30
Slano pecivo, 20 kosov	180	2	20–30

	°C		
Piščoti iz krhkega testa, 20 kosov	140	2	15-25
Kolački, 8 kosov	180	2	15-25

10.4 Informacije za testne inštitute

Preizkusi v skladu z EN 60350-1, IEC 60350-1.





	°C			
Drobno pecivo (20 kosov na pekač)				
	150	20 - 30	3	1) 2)
	170	20 - 30	3	1) 2)
	150	25 - 35	2 in 4	1) 2)
Pusti biskvit				
	160	45 - 60	2	3) 2)
	160	45 - 60	2	3) 2)
	160	45 - 55	2 in 4	3)
Jabolčna pita				
	160	55 - 65	2	3) 4)











10.5 Informacije za testne inštitute

Uporabite funkcijo: ProSteam, raven: Kuhanje v sopari.

Preizkusi v skladu z EN 60350-1, IEC 60350-1.

Nastavite temperaturo na 100°C.

				
Brokoli 1) 2)	2/3 perforiran komplet za kuhanje s paro	0.3	3	8 - 9
Brokoli 1) 2)	2/3 perforiran komplet za kuhanje s paro	Največje	3	10 - 11

	°C			
	180	55 - 65	1	3) 4)
	160	55 - 65	2 in 4	3)
Masleni piškoti				
	140	25 - 35	2	1)
	140	25 - 35	2	1)
	140	25 - 45	2 in 4	1)
Toast				
	Največje	1 - 2	5	3) 5) 6)

1) Uporabite pekač in ga namestite s poševnim delom proti vratom.





2) Napravo predhodno segrejte, dokler ne doseže nastavljene temperature, z uporabo nastavitve: Predgrevanje / Brez. Ne uporabljajte: Predgrevanje / Hitro in Eko. Glejte Dnevna uporaba, Nastavitve, Podmeni: Uporabniške nastavitve.

3) Uporabite Mreža za pečenje.

4) 2 modela sta nameščena poševno (Ø 20 cm). Desni mora biti nameščen bliže sprednjemu delu od levega.

5) Napravo predhodno segrevajte 5 min z uporabo nastavitve: Predgrevanje / Brez. Ne uporabljajte: Predgrevanje / Hitro in Eko. Glejte Dnevna uporaba, Nastavitve, Podmeni: Uporabniške nastavitve.





6) Glede na: IEC 60350-1:2016 in IEC 60350-1:2023.

				
Grah, zamrznjen ²⁾	2 x 2/3 perforiran komplet za kuhanje s paro	2 x 1,5	2 in 4	Dokler temperatura na najhladnejšem mestu ne doseže 85 °C.

1) Napravo predhodno ogrejte, dokler ni dosežena nastavljena temperatura z uporabo nastavitve: Predgrevanje / Brez. Ne uporabljajte: Predgrevanje / Hitro in Eko. Glejte Dnevna uporaba, Nastavitve, Podmeni: Želje.

2) Pekač za pecivo postavite na prvi položaj rešetk, tako da je nagib proti zadnjemu delu notranjosti pečice.

Dodatni recepti za kuhanje s paro

				°C	
Kombinirana jed za kuhanje s paro (2 porcij) ¹⁾	ProSteam, raven: Kuhanje v sopari	1/2 perforirani Gastronorm (krompir in brokoli) in neperforirani Gastronorm (losos)	2 (losos) 4 (brokoli in krompir)	100	40 (krompir) 18 - 20 (losos) 10 - 12 (brokoli)
Karamelni puding (6 porcij)	ProSteam, raven: Vlaga Visoka	Okrogle porcelanaste posode na mreži za pečenje	2	90	35 - 45
Jajčna krema	ProSteam, raven: Kuhanje v sopari	1/2 neperforirani Gastronorm	2	85	35 - 45
Beli kruh	Peka kruha, vrsta živila: Kruh	Pekač za pecivo ²⁾	2	180	40 - 50
	ProSteam, raven: Vlaga nizka ³⁾				40 - 50
Piščanec ⁴⁾	ProSteam, raven: Vlaga nizka	Mreža za pečenje	2	200	60 - 70

1) Sestavine eno za drugo ob ustreznem času položite v pečico tako, da bodo vse sestavine pripravljene istočasno. Pripravite lahko dve poraciji naenkrat.

2) Uporabite pekač za pecivo z nagibom proti zadnjemu delu notranjosti pečice.

3) Uporabite ProSteam le, če funkcija Peka kruha ni na voljo.

4) Pekač za pecivo postavite na prvi položaj rešetk, da se prestreže maščoba, ki izteka.

11. SKRIB IN ČIŠČENJE

OPOZORILO!

Oglejte si poglavja o varnosti.

11.1 Opombe o čiščenju

Čistilna sredstva

- Sprednji del naprave čistite samo s krpo iz mikrovlakn, toplo vodo in blagim čistilom.
- Za čiščenje kovinskih površin uporabite namensko čistilno sredstvo
- Madeže očistite z blagim čistilnim sredstvom.

Vsakodnevna uporaba

- Po vsaki uporabi očistite notranjost naprave. Nakopičena maščoba ali drugi ostanki lahko povzročijo požar.
- Hrane ne shranjujte v aparatu dlje kot 20 minut. Notranjost naprave osušite samo s krpo iz mikrovlakn po vsaki uporabi.

Dodatna oprema

- Vso dodatno opremo očistite po vsaki uporabi in pustite, da se posuši. Uporabite samo krpo iz mikrovlakn, toplo vodo in blago čistilno sredstvo. Pripomočkov ne pomivajte v pomivalnem stroju.

- Pripomočkov s premazom proti prijemanju ne čistite z abrazivnimi čistilnimi sredstvi ali ostrimi predmeti.

11.2 Odstranjevanje nosilcev rešetk

Pred začetkom čiščenja naprave odstranite nosilce rešetk.

1. Izklopite napravo in počakajte, da se ohladi.
2. Nosilce rešetk previdno povlecite navzgor iz sprednjega nosilca.
3. Sprednji konec nosilca rešetke povlecite stran od stranske stene.
4. Nosilce izvlecite iz zadnjega obešala.

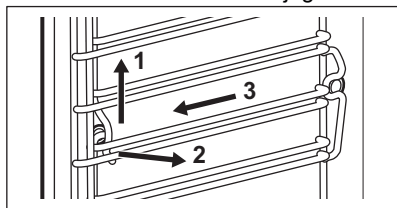

Nosilce rešetk namestite v obratnem zaporedju.

Če so priložena teleskopska vodila, morajo biti zadrževalni zatiči usmerjeni naprej.

11.3 Čiščenje s paro

Ta program očisti napravo, ko je ta nekoliko umazana. Para zmežča maščobo ali ostanke, zaradi česar jih je lažje očistiti. Ta program porabi manj energije.

1. Pritisnite Vzdrževanje / Čiščenje s paro ali Čiščenje s paro Plus.

Način	Opis
Čiščenje s paro	Rahlo čiščenje Notranjost pečice popršite s čistilnim sredstvom. Trajanje: 30 min
Čiščenje s paro Plus	Običajno čiščenje Notranjost pečice popršite s čistilnim sredstvom. Trajanje: 75 min

2. Pritisnite: START. Sledite navodilom na prikazovalniku.
Pred odstranjevanjem dodatne opreme se prepričajte, da je naprava hladna.

3. Ko se čiščenje konča, se oglasi zvočni signal.
4. Vrata naprave pustite odprta in počakajte, da se notranjost posuši.



Ko ta funkcija deluje, luč ne sveti.

11.4 Opomnik za čiščenje

Ko se prikaže opomnik, je priporočeno čiščenje.

Uporabite funkcijo: Čiščenje s paro Plus.

11.5 Odstr. vodnega kamna

Ta program odstrani in prepreči kopičenje vodnega kamna v sistemu s paro. Zagotavlja pravilno delovanje funkcij s paro in izboljšuje kakovost vode v napravi.

1. Pritisnite: Vzdrževanje / Odstr. vodnega kamna.
2. Pritisnite: START in sledite navodilom na prikazovalniku.
Pred odstranjevanjem dodatne opreme se prepričajte, da je naprava hladna.
3. Ko se funkcija zaključi, najprej izklopite napravo in počakajte, da se ohladi.
4. Vrata naprave pustite odprta in počakajte, da se notranjost posuši.



Ko ta funkcija deluje, luč ne sveti.

11.6 Opomnik za odstranjevanje vodnega kamna

Naprava ima dva opomnika za odstranjevanje vodnega kamna. Opomnika za odstranjevanje vodnega kamna ni mogoče izklopiti.

- Lahek opomnik - priporoča odstranjevanje vodnega kamna.
- Močan opomnik - nujno morate izvesti postopek odstranjevanja vodnega kamna. Če iz naprave ne odstranite vodnega kamna ob močnem opomniku, so funkcije s paro onemogočene.

11.7 Izpiranje

Uporabite, da očistite parni sistem po večkratni uporabi funkcij s paro.

1. Pritisnite: Vzdrževanje / Izpiranje.

2. Pritisnite: START in sledite navodilom na prikazovalniku.
Pred odstranjevanjem dodatne opreme se prepričajte, da je naprava hladna.
3. Ko se program konča, se sproži zvočni signal.
4. Vrata naprave pustite odprta in počakajte, da se notranjost posuši.



Ko ta funkcija deluje, luč ne sveti.

11.8 Sušenje

Uporabite jo po pečenju s funkcijo gretja s paro ali čiščenju s paro za sušenje pečice.

Odvečno vodo na dnu votline je treba odstraniti, preden začnete s procesom sušenja.

1. Pritisnite: Vzdrževanje / Sušenje.
2. Pritisnite: START in sledite navodilom na prikazovalniku.
Pred odstranjevanjem dodatne opreme se prepričajte, da je naprava hladna.
3. Ko se sušenje konča, se oglasi zvočni signal.



Ko ta funkcija deluje, luč ne sveti.

11.9 Opomnik sušenja

Po pečenju s funkcijo gretja s paro se na prikazovalniku prikaže sporočilo za sušenje naprave.

Pritisnite DA, da napravo posušite.

11.10 Izpraz. posodo za vodo

Uporabite po uporabi funkcije segrevanja s paro, da odstranite preostalo vodo iz predala za vodo.

1. Pritisnite: Vzdrževanje / Izpraz. posodo za vodo.
2. Pritisnite: START in sledite navodilom na prikazovalniku.
Pred odstranjevanjem dodatne opreme se prepričajte, da je naprava hladna.
3. Ko se program konča, se sproži zvočni signal.



Ko ta funkcija deluje, luč ne sveti.

11.11 Odstranjevanje in nameščanje vrat

Vrata in notranje steklene plošče lahko odstranite, da jih očistite. Število steklenih plošč se razlikuje med modeli.

⚠ OPOZORILO!

Vrata so težka.

⚠ POZOR!

S steklom ravnajte previdno, zlasti okoli robov sprednje plošče. Steklo lahko poči.

1. Poskrbite, da je naprava hladna.
2. Povsem odprite vrata.
3. Pritisnite vpenjalni ročici **A** na tečajih.

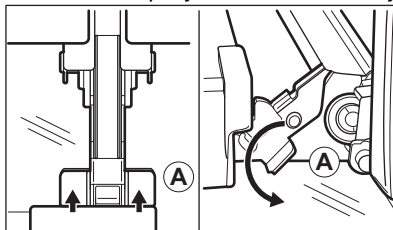

4. Vrata pečice zaprite do prvega položaja odpiranja (pod približnim kotom: 70°).
5. Vrata primite na vsaki strani z eno roko in jih potegnite stran od pečice pod kotom navzgor.
6. Nato položite vrata z zunanjo stranjo navzdol na mehko krpo in trdno površino.
7. Okvir vrat **B** pridržite na njihovem zgornjem robu na obeh straneh in potisnete navznoter, da sprostite tesnilo sponke.

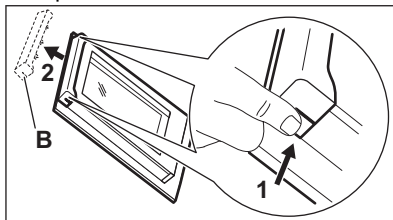

8. Okvir vrat potegnite k sebi in ga odstranite.
9. Steklena plošče vrat primite na zgornjem robu eno za drugo in jih potegnite navzgor iz vodila.

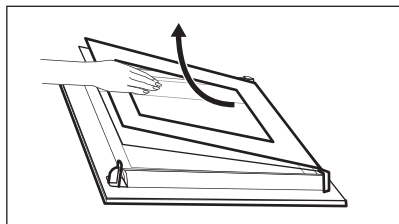

10. Stekleno ploščo očistite z vodo in milom. Stekleno ploščo temeljito osušite. Steklenih plošč ne pomivajte v pomivalnem stroju.

Po čiščenju naredite zgornje korake v obratnem vrstnem redu. Najprej vstavite manjšo ploščo, nato pa večjo in vrata.

Poskrbite, da boste steklene plošče vstavili pravilno, drugače se lahko površina vrat pregreje.

11.12 Zamenjava žarnice

OPOZORILO!

Nevarnost električnega udara. Žarnica je lahko vroča.

1. Izklopite napravo in počakajte, da se ohladi.
2. Izključite napravo iz napajanja.

3. Krpo položite na dno pečice.

Zgornja žarnica

1. Obrnite steklen pokrov in ga odstranite.

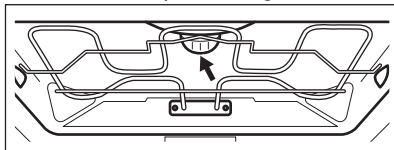

2. Odstranite kovinski obroček in očistite stekleni pokrov.
3. Žarnico zamenjajte z ustrežno žarnico, odporno proti visoki temperaturi 300°C.
4. Na steklen pokrov pripnite kovinski obroček in ga namestite.

Stranska žarnica

1. Za dostop do žarnice odstranite levi nosilec rešetk.
2. Z izvijačem Torx 20 odstranite pokrov.
3. Očistite stekleni pokrov.
4. Žarnico zamenjajte z ustrežno žarnico, odporno proti visoki temperaturi 300°C.
5. Namestite kovinski okvir in tesnilo. Privijte vijaka.
6. Namestite levi nosilec rešetk.

12. ODPRAVLJANJE TEŽAV

OPOZORILO!

Oglejte si poglavja o varnosti.

12.1 Kaj storite v primeru ...

Opis težave	Vzrok in rešitev
Naprave ni mogoče vklopiti ali je uporabljati.	Naprava ni priključena na električno napajanje ali je priključena nepravilno.
Naprava se ne segreje.	Ura ni nastavljena. Za nastavitve ure si oglejte Časovne funkcije.
	Vrata niso pravilno zaprta.
	Pregorela je varovalka. Preverite, ali je varovalka vzrok za težave. Če se težave ponovijo, se obrnite na usposobljenega električarja.
	Varovalo za otroke je vklopljeno.

Opis težave	Vzrok in rešitev
Luč ne sveti.	Luč je pregorela. Zamenjajte žarnico. Za podrobnosti si oglejte Skrb in čiščenje.
 Izpad električne napetosti vedno prekine čiščenje. Čiščenje ponovite, če ga je prekinil izpad električne napetosti.	
Težave s signalom brezžičnega omrežja.	Preverite, ali je vaša mobilna naprava povezana z brezžičnim omrežjem. Preverite brezžično omrežje in usmerjevalnik. Ponovno zaženite usmerjevalnik.
Nameščen je bil nov usmerjevalnik ali pa je bila spremenjena njegova konfiguracija.	Za ponovno konfiguracijo naprave in mobilne naprave si oglejte Pred prvo uporabo, Brezžična povezava.
Signal brezžičnega omrežja je šibek.	Usmerjevalnik premaknite čim bližje napravi.
Brezžični signal moti mikrovalovna pečica, ki je postavljena zraven naprave.	Izklopite mikrovalovno pečico. Ne uporabljajte mikrovalovne pečice in daljinskega upravljanja naprave hkrati. Mikrovalovi motijo signal Wi-Fi.

12.2 Kode napak

Ko se pojavi napaka programske opreme, se na prikazovalniku prikaže sporočilo o napaki. Seznam težav boste našli v spodnji razpredelnici.

Koda in opis	Rešitev
F102 - vrata niso povsem zaprta oz. zapora vrat je pokvarjena. 1)	Zaprte vrata. Za vklop in izklop naprave.
F111 - Sonda za hrano ni pravilno vključena v vtičnico.	Sonda za hrano povsem vključite v vtičnico.
F240, F239 - polja na dotik na prikazovalniku ne delujejo pravilno.	Očistite površino prikazovalnika. Poskrbite, da na poljih na dotik ne bo umazanije.
F908 - sistem naprave se ne more povezati z upravljalno ploščo.	Za vklop in izklop naprave.
F602, F603 - Wi-Fi ni na voljo. 1) 2)	Za vklop in izklop naprave.

1) Ko se spodnje sporočilo o napaki še naprej prikazuje na prikazovalniku, pomeni, da je morda onemogočen okvarjen podsistem. V tem primeru se obrnite na trgovca ali pooblaščenega serviserja.

2) Če pride do ene izmed teh napak, bodo ostale funkcije naprave še naprej delovale kot običajno.

12.3 Servisni podatki

Če težave ne morete razrešiti sami, se obrnite na prodajalca ali pooblaščen servisni center.

Potrebni podatki za servisni center se nahajajo na ploščici za tehnične navedbe. Ploščica za tehnične navedbe se nahaja na sprednjem okvirju naprave. Vidna je, ko

odprete vrata. Ploščice za tehnične navedbe ne odstranjujte z naprave.

Priporočamo, da podatke vpišete sem:

Model (MOD.):

Produktna številka (PNC):

Serijska številka (S.N.):

13. TEHNIČNI PODATKI

13.1 Tehnični podatki

Napetost	220 - 240 V
Frekvenca	50 Hz

14. ENERGIJSKA UČINKOVITOST

14.1 Informacijski list izdelka in informacije o izdelku v skladu z (EU) št. 65/2014 in (EU) št. 66/2014

Ime dobavitelja	Electrolux
Identifikacija modela	EOB9S3XH 944032174 EOB9S3XT 944032178 KOBAS3XH 944032175 KOBAS3XT 944032176 LOB9S3XZ 944032153 Y9SOB3XH 944032182
Indeks energijske učinkovitosti	61.9
Razred energijske učinkovitosti	A++
Poraba energije pri standardni obremenitvi, običajni način	1.09 kWh/cikel
Poraba energije pri standardni obremenitvi, način z ventilatorjem	0.52 kWh/cikel
Število votlin pečice	1
Toplotni vir	Električna energija
Prostornina	70 l
Vrsta pečice	Pečica, v vgrajenem štedilniku
Masa	EOB9S3XH 35.5 kg
	EOB9S3XT 36.0 kg
	KOBAS3XH 36.0 kg
	KOBAS3XT 36.0 kg
	LOB9S3XZ 35.5 kg
	Y9SOB3XH 36.0 kg

Naprava je preizkušena v skladu z: EN IEC 60350-1.

14.2 Zahteve glede informacij v skladu z uredbo (EU) št. 2023/826

Poraba energije v stanju pripravljenosti	0,8 W
Poraba energije v omrežnem stanju pripravljenosti	20 W
Najdaljši čas, ki je potreben, da oprema samodejno doseže ustrezen način nizke moči	20 min

Naprava je preizkušena v skladu z: EN 50564, EN 63474.

Za navodila o vklopu in izklopu brezžične omrežne povezave si oglejte poglavje Pred prvo uporabo.

14.3 Nasveti za varčevanje z energijo

Spodnji nasveti vam bodo pomagali prihraniti energijo pri uporabi naprave.

Poskrbite, da bodo vrata naprave med delovanjem zaprta. Vrat med pripravo obroka ne odpirajte prepogosto. Poskrbite, da bo tesnilo vrat čisto, in preverite, da je dobro nameščeno.

Uporabljajte kovinsko posodo in temne neodbojne pekače in posode za boljše varčevanje z energijo.

Naprave pred kuhanjem ne predgrevaljate, razen če je to posebej priporočljivo.

Presledki med pečenjem več jedi naj bodo čim krajši.

Pečenje z ventilatorjem

Ko je mogoče, uporabljajte funkcije pečenja z ventilatorjem, da prihranite energijo.

Akumulirana toplota

Pri pečenju, daljšem od 30 minut, tri do 10 minut pred potekom časa pečenja znižajte temperaturo naprave na najnižjo stopnjo. Akumulirana toplota v napravi peče naprej.

Z akumulirano toploto ohranite toplo hrano oz. pogrejte ostale jedi.

Ko izklopite napravo, se na prikazovalniku prikaže akumulirana toplota ali temperatura.

Če je aktiviran program z Časovnik in je čas pečenja daljši od 30 minut, se grelnika pri nekaterih funkcijah naprave samodejno izklopija prej.

Ohranjanje jedi toplih

Če želite uporabiti akumulirano toploto in ohraniti toplo hrano, izberite najnižjo možno nastavitev temperature. Na prikazovalniku se prikaže indikator akumulirane toplote ali temperatura.

Pečenje ob izklopljeni luči

Med pečenjem izklopite luč. Vključite jo samo, ko jo potrebujete.

Ventilator za varčevanje toplote

Funkcija je zasnovana za varčevanje z energijo med pečenjem.

Ko uporabite to funkcijo, se lučka samodejno ugasne po 30 sekundah. Lučko lahko ponovno prižgete, vendar bo ta ukrep zmanjšal pričakovane prihranke energije.

Wi-Fi

Ko je mogoče, izklopite Wi-Fi, da prihranite energijo.

15. SKRIB ZA OKOLJE

Reciklirajte materiale, označene s simbolom . Embalažo odložite v ustrezne zabojnike za reciklažo. Pomagajte varovati okolje in zdravje ljudi z recikliranjem odpadkov električnih in elektronskih naprav. Naprave,

označene s simbolom, ne odlagajte  skupaj z gospodinjstvi odpadki. Izdelek vrnite krajevni obrat za recikliranje ali se obrnite na občinsko službo.







