



LFB3AE82R

HR	Upute za uporabu Hladnjak	3
RO	Manual de utilizare Frigider	15
SR	Упутство за употребу Фрижидер	29
SL	Navodila za uporabo Hladilnik	43
TR	Kullanma Kılavuzu Soğutucu	55



POSTAVLJANJE / INSTALAREA / ИНСТАЛИРАЊЕ /
NAMESTITEV / KURULUM

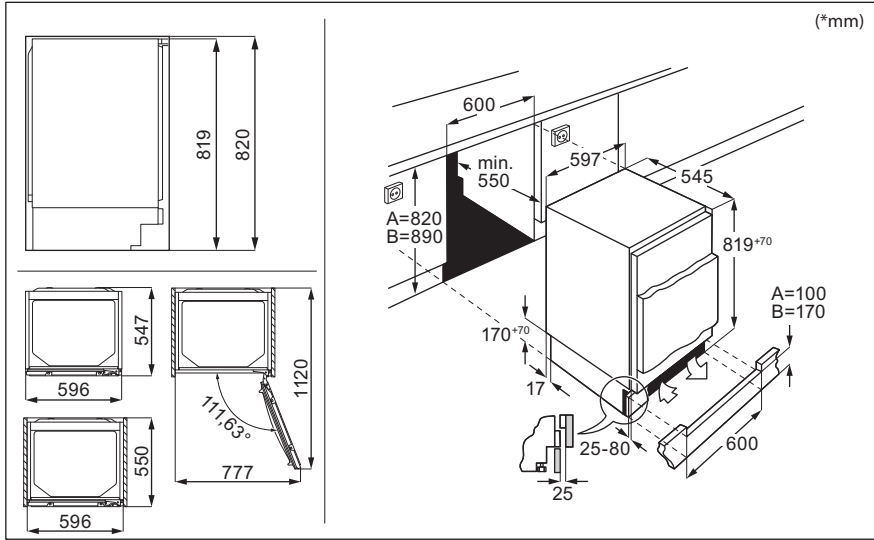

BUKA / ZGOMOTE / БУКА / HRUP / GÜRÜLTÜLER

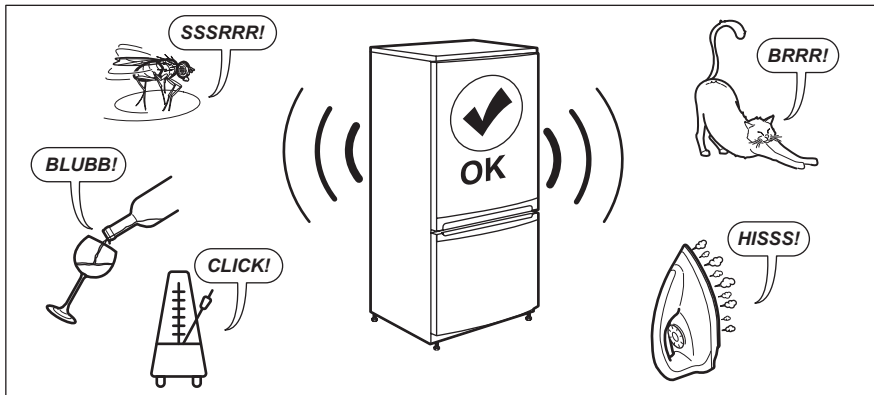

Dobro došli u Electrolux! Hvala vam što ste odabrali naš uređaj.



Dobit ćete savjete o korištenju, rješavanju problema, brošure i informacije o servisu i popravcima:

www.electrolux.com/support

Zadržava se pravo na izmjene.

SADRŽAJ

1. INFORMACIJE O SIGURNOSTI.....	3
2. SIGURNOSNE UPUTE.....	5
3. UPRAVLJAČKA PLOČA.....	7
4. SVAKODNEVNA UPORABA.....	8
5. SAVJETI I POMOĆ.....	9
6. ODRŽAVANJE I ČIŠĆENJE.....	10
7. OTKLANJANJE POTEŠKOĆA.....	11
8. TEHNIČKI PODACI.....	14
9. INFORMACIJE ZA ISPITNE USTANOVE.....	14
10. BRIGA ZA OKOLIŠ.....	14

1. ⚠ INFORMACIJE O SIGURNOSTI

Prije postavljanja i korištenja uređaja, pažljivo pročitajte isporučene upute. Proizvođač nije odgovoran za bilo kakvu ozljedu ili oštećenje koji su rezultat neispravnog postavljanja ili korištenja. Upute uvijek držite na sigurnom i pristupačnom mjestu za buduću upotrebu.

1.1 Sigurnost djece i osjetljivih osoba

- Ovaj uređaj mogu koristiti djeca u dobi od 8 godina i starija te osobe smanjenih tjelesnih, osjetilnih ili mentalnih mogućnosti ili osobe koje ne raspolažu iskustvom ili znanjem ako su pod nadzorom osobe odgovorne za njihovu sigurnost i rade po uputama koje se odnose na sigurno korištenje uređaja te razumiju uključene opasnosti. Djeci u dobi od 3 do 8 godina i osobama s vrlo velikim i složenim invaliditetom dopušteno je puniti i prazniti uređaj pod uvjetom da su dobili odgovarajuće upute. Djecu mlađu od 3 godine treba držati podalje od uređaja, osim ako su pod stalnim nadzorom.

- Djeca bi trebala biti pod nadzorom kako bi se osiguralo da se ne igraju s uređajem.
- Bez nadzora djeca ne smiju obavljati čišćenje uređaja i korisničko održavanje.
- Ambalažu držite podalje od djece i zbrinite je na odgovarajući način.

1.2 Opća sigurnost

- Ovaj uređaj namijenjen je isključivo za spremanje namirnica i napitaka.
- Ovaj je uređaj namijenjen za uporabu u kućanstvu i ostalim smještajnim jedinicama u zatvorenom prostoru.
- Ovaj uređaj može se koristiti u uredima, hotelskim sobama, sobama za goste s doručkom, seoskim kućama za goste i drugim sličnim smještajem u kojima takva uporaba ne prelazi (prosječnu) razinu uporabe u domaćinstvu.
- Da biste izbjegli zagađivanje hrane, pridržavajte se sljedećih uputa:
 - ne držite vrata otvorena tijekom dužeg razdoblja
 - redovito čistite površine koje mogu doći u dodir s hranom i biti dostupne sustavima odvodnje;
 - sirovo meso i ribu pohranite u prikladne posude u hladnjaku da ne budu u kontaktu s drugom hranom ili da ne kapaju po drugoj hrani.
- UPOZORENJE: Ventilacijski otvori na kućištu uređaja ili ugradbenom elementu ne smiju biti blokirani.
- UPOZORENJE: Ne koristite mehaničke uređaje ili bilo koja sredstva za ubrzavanje postupka odmrzavanja, osim onih koje preporuča proizvođač.
- UPOZORENJE: Ne oštećujte sklop rashladnog sredstva.
- UPOZORENJE: Ne koristite električne uređaje unutar odjeljka za čuvanje hrane uređaja, osim ako nisu vrste koje je preporučio proizvođač.
- Za čišćenje uređaja nemojte koristiti raspršivač vode i paru.
- Očistite uređaj vlažnom mekom krpom. Koristite samo neutralne deterdžente. Nikada ne koristite abrazivna

sredstva, abrazivne spužvice za ribanje, otapala ili metalne predmete.

- Kad je uređaj duže vrijeme prazan, isključite ga, odmrznite, očistite, osušite i ostavite otvorena vrata da spriječite razvoj plijesni unutar uređaja.
- Ne čuvajte eksplozivne tvari poput limenki aerosola sa zapaljivim punjenjem u ovom uređaju.
- Ako je kabel napajanja oštećen, mora ga zamijeniti proizvođač, ovlašteni servisni centar ili slične kvalificirane osobe kako bi se izbjegla opasnost.

2. SIGURNOSNE UPUTE

2.1 Instalacija

UPOZORENJE!

Samo kvalificirana osoba smije instalirati ovaj uređaj.

- Odstranite svu ambalažu.
- Ne postavljajte i ne koristite oštećeni uređaj.
- Zbog sigurnosti, ne koristite uređaj prije postavljanja u ugradbeni ormarić.
- Slijedite posebne upute za instalaciju uređaja i promjenu smjera otvaranja vrata koje su dostupne na našem web mjestu.
- Prilikom pomicanja uređaja uvijek budite pažljivi jer je uređaj težak. Uvijek nosite zaštitne rukavice i zatvorenu obuću.
- Provjerite može li zrak kružiti oko uređaja.
- Pri prvoj instalaciji ili nakon okretanja vrata, pričekajte najmanje 4 sata prije spajanja uređaja na napajanje. To omogućuje povratak ulja natrag u kompresor.
- Prije provođenja bilo kakvih radnji na uređaju (npr. okretanja vrata), izvadite utikač iz utičnice.
- Uređaj ne postavljajte u blizini radijatora, štednjaka, pećnica ili ploča za kuhanje, osim ako nije drugačije navedeno u uputama za postavljanje.
- Ne izlažite uređaj kiši.
- Uređaj nemojte instalirati na mjestima s izravnom sunčevom svjetlošću.
- Uređaj nemojte instalirati na prevlažnim ili prehladnim mjestima.

- Prilikom pomicanja uređaja, podignite ga za prednji rub kako bi se izbjeglo grebanje poda.
- Zaštitite pod od ogrebotina prilikom okretanja vrata uređaja.

2.2 Električni priključak

UPOZORENJE!

Rizik od požara i strujnog udara.

UPOZORENJE!

Prilikom postavljanja uređaja, pripazite da se strujni kabel ne prignječi ili ošteti.

UPOZORENJE!

Nemojte upotrebljavati adaptere s više utikača i produžne kabele.

- Provjerite jesu li parametri na natpisnoj pločici kompatibilni s električnim vrijednostima mrežnog napajanja.
- Uređaj mora biti uzemljen.
- Uvijek koristite pravilno montiranu utičnicu sa zaštitom od strujnog udara.
- Ako vaša kućna električna utičnica nije uzemljena, spojite uređaj na odvojeno uzemljenje u skladu s važećim propisima, pri čemu savjet potražite od kvalificiranog električara.
- Pripazite da ne oštetite električne dijelove (npr. strujni utikač, mrežni kabel, kompresor). Kontaktirajte ovlašteni

servisni centar ili električara za promjenu električnih dijelova.

- Strujni kabel mora biti ispod razine strujnog utikača.
- Utikač kabela napajanja uključite u utičnicu tek po završetku postavljanja. Provjerite postoji li nakon montaže pristup utikaču.
- Ne povlačite kabel napajanja kako biste izvukli utikač iz utičnice. Uvijek uhvatite i povucite utikač.

2.3 Primjena

UPOZORENJE!

Opasnost od ozljeda, opekline, strujnog udara ili požara.



Uređaj sadrži zapaljivi plin, izobutan (R600a), prirodni plin s visokom razinom ekološke kompatibilnosti. Pazite da ne izazovete oštećenje u rashladnom sustavu koji sadrži izobutan.

- Ne mijenjajte specifikacije ovog uređaja.
- Svaka upotreba ugradbenog proizvoda kao samostojećeg strogo je zabranjena.
- Ovaj je uređaj namijenjen uporabi na sobnoj temperaturi u rasponu od 10°C do 43°C. Navedeni temperaturni raspon jamči ispravan rad uređaja.
- Ne stavljajte električne uređaje (npr. aparate za pripremu sladoleda) u uređaj osim ako proizvođač nije naznačio da su prikladni za to.
- Ukoliko se ošteti sklop rashladnog sredstva, pripazite da u prostoriji nema plamena ni izvora zapaljenja. Prozračite prostoriju.
- Ne dopustite da vrući predmeti dodiruju plastične dijelove uređaja.
- Ne stavljajte bezalkoholna pića u odjeljak zamrzivača. Ovo će stvoriti pritisak u boci/limenci pića.
- Ne čuvajte zapaljivi plin ni tekućinu u uređaju.
- Ne stavljajte zapaljive proizvode ili mokre predmete sa zapaljivim proizvodima u uređaj, blizu uređaja ili na uređaj.
- Ne dirajte kompresor ni kondenzator. Vrući su.

- Ne uklanjajte ni ne dirajte predmete u odjeljku zamrzivača ako su vam ruke vlažne ili mokre.
- Ne zamrzavajte ponovno odmrznutu hranu.
- Slijedite upute za pohranu na pakiranju zamrznute hrane.
- Prije stavljanja hrane u odjeljak zamrzivača omotajte je s bilo kojim materijalom koji može doći u dodir s hranom.
- Ne dopuštajte da namirnice dođu u kontakt s unutrašnjim stjenkama odjeljaka uređaja.

2.4 Unutarnje osvjetljenje

UPOZORENJE!

Opasnost od električnog udara.

- Ovaj proizvod sadrži jedan ili više izvora svjetlosti klase energetske učinkovitosti G.
- Što se tiče žarulje(a) unutar ovog proizvoda i rezervnih žarulja koje se prodaju zasebno: Ove žarulje namijenjene su da izdrže ekstremne fizičke uvjete u kućanskim uređajima, poput temperature, vibracija, vlage ili namijenjene su signalizaciji informacija o radnom stanju uređaja. Nisu namijenjene za druge primjene i nisu pogodne za osvjetljenje u kućanstvu.

2.5 Održavanje i čišćenje

UPOZORENJE!

Opasnost od ozljeda ili oštećenja uređaja.

- Prije zahvata održavanja, isključite uređaj i iskopčajte utikač iz utičnice za napajanje.
- Ovaj uređaj sadrži ugljikovodike u rashladnoj jedinici. Samo kvalificirana osoba može održavati i ponovno puniti jedinicu.
- Redovito pregledavajte odvod uređaja i, prema potrebi, ga očistite. Ako je odvod blokiran, odmrznutu vodu skuplja se na dnu uređaja.

2.6 Servis

- Za popravak uređaja obratite se ovlaštenom servisnom centru. Koristite samo originalne rezervne dijelove.
- Imajte na umu da samostalni ili neprofesionalni popravak može imati sigurnosne posljedice i može poništiti jamstvo.
- Sljedeći rezervni dijelovi su dostupni najmanje 7 godina nakon ukidanja modela: termostati, senzori temperature, tiskane pločice, izvori svjetla, ručke na vratima, šarke vrata, ladice i košare. Brtve na vratima dostupne su najmanje 10 godina nakon ukidanja modela. Trajanje u vašoj zemlji može biti dulje. Za više informacija posjetite našu internetsku stranicu.
- Imajte na umu da su neki od tih rezervnih dijelova dostupni samo profesionalnim

serviserima i da nisu svi rezervni dijelovi relevantni za sve modele.

2.7 Odlaganje

⚠ UPOZORENJE!

Opasnost od ozljeda ili gušenja.

- Uređaj isključite iz električne mreže.
- Prerežite električni kabel i bacite ga.
- Skinite vrata kako biste spriječili da se djeca i kućni ljubimci zatvore u uređaj.
- Sustav hlađenja i izolacijski materijali ovog uređaja nisu štetni za ozon.
- Izolacijska pjena sadrži zapaljive plinove. Za informacije o pravilnom odlaganju uređaja kontaktirajte komunalnu službu.
- Nemojte prouzročiti oštećenje dijelova jedinice hlađenja u blizini izmjenjivača topline.

3. UPRAVLJAČKA PLOČA

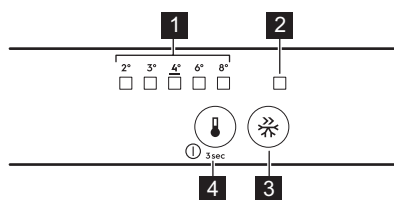

- 1 LED indikator temperature
- 2 FastFreeze indikator
- 3 FastFreeze tipka
- 4 Regulator temperature
Tipka ON/OFF

3.1 UKLJUČIVANJE/ ISKLUČIVANJE

Uključivanje

1. Uključite utikač u zidnu utičnicu.
2. Pritisnite tipku regulatora temperature ako su svi LED indikatori isključeni.

Isključivanje

Držite pritisnut gumb regulatora temperature tokom 3 sek. Svi indikatori su ugašeni.

3.2 Podešavanje temperature

Pritisnite gumb regulatora temperature. Indikator aktualne temperature LED treperi. Kad dodirnete regulator temperature, postavka se pomiče za jedan položaj. Ponavljajte postupak dok uređaj ne postigne željenu temperaturu.

Raspon temperature može varirati od 2°C do 8°C (preporučeno 4°C).



Postavljena temperatura bit će postignuta u roku od 24 h. Nakon prekida napajanja postavljena temperatura ostaje memorirana.

3.3 Funkcija FastFreeze

Funkcija FastFreeze se koristi za pred-zamrzavanje i brzo zamrzavanje u nizu u pretincu za zamrzavanje. Ova funkcija ubrzava zamrzavanje svježih hrane i već pohranjenje prehrambene proizvode štiti od zagrijavanja.



Za zamrzavanje svježih namirnica uključite funkciju FastFreeze najmanje 24 h prije stavljanja namirnica u odjeljak za pred-zamrzavanje.

Za uključenje funkcije FastFreeze pritisnite tipku FastFreeze. Indikator FastFreeze se uključuje.



Ta funkcija automatski se zaustavlja nakon 52 h.

Za isključivanje funkcije: pritisnite ponovno tipku FastFreeze. Indikator FastFreeze se isključuje.

3.4 Alarm vrata otvorena

Zvuk se uključi ako vrata hladnjaka ostanu otvorena otprilike 5 minuta.

Tijekom alarma, zvuk se može isključiti pritiskom na bilo koju tipku. Zvuk se automatski isključuje nakon otprilike sat vremena kako bi se izbjeglo uznemiravanje.

Alarm se isključuje nakon što zatvorite vrata.

4. SVAKODNEVNA UPORABA

4.1 Postavljanje policia za vrata

Za lakše pohranjivanje namirnica police na vratima mogu se postaviti na različite visine. Povucite policu prema gore za promjenu položaja.

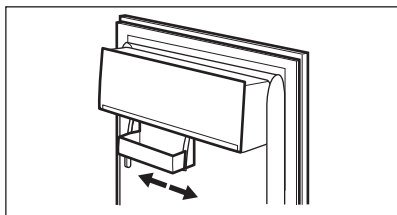

Ovaj model opremljen je varijabilnom kutijom za pohranu.

4.2 Pomične police

Stijenke hladnjaka opremljene su vodilicama. Možete promijeniti položaj policia.

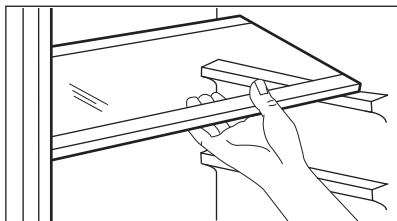

Ne pomičite staklenu policu iznad ladice za povrće kako biste osigurali ispravnu cirkulaciju zraka.

4.3 Ladica za povrće

U donjem dijelu uređaja nalazi se posebna ladica prikladna za skladištenje voća i povrća.

4.4 Indikator temperature

Na bočnoj stijenci uređaja nalazi se indikator temperature. Simboli označavaju najhladnije područje u hladnjaku koje se nalazi između dvije strelice.

Ako OK prikazuje (A), stavite svježe namirnice u područje označeno s dvije oznake. Ako nije (B), pričekajte barem 12 h i ponovno provjerite.

Ako i dalje nije OK (B), postavite nižu temperaturu.

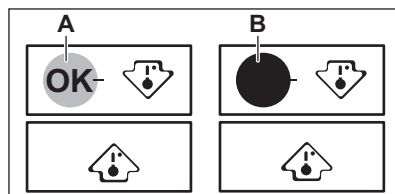

4.5 Zamrzavanje svježe hrane

Koristite odjeljak zamrzavača za zamrzavanje svježe hrane i dugotrajno skladištenje smrznute i duboko zamrznute hrane.

Za zamrzavanje svježe hrane aktivirajte funkciju FastFreeze najmanje 24 h sati prije stavljanja hrane u odjeljak zamrzivača.

Spremite svježe namirnice ravnomjerno raspoređene u svim odjeljcima ili ladicama.

Ne prekoračujte maksimalnu količinu hrane koja se može zamrznuti bez dodavanja druge svježe hrane u 24 h (pogledajte nazivnu pločicu).

Kad je postupak zamrzavanja završen, uređaj se automatski vraća na prethodnu postavku temperature (pogledajte "funkcija FastFreeze").



Temperatura u hladnjaku može se promijeniti.

Za više informacija pogledajte "Savjeti za zamrzavanje".

4.6 Skladištenje zamrznute hrane

Prilikom prvog aktiviranja uređaja ili nakon dužeg razdoblja nekoristenja, uključite FastFreeze funkciju najmanje 3 h prije stavljanja proizvoda u odjeljak za zamrzavanje.

OPREZ!

Ako je napajanje isključeno dulje od vrijednosti prikazane na nazivnoj pločici u odjeljku "vrijeme odgovora", odmrznute namirnice morate odmah konzumirati.

5. SAVJETI I POMOĆ

5.1 Savjeti za uštedu energije

- Hladnjak: Konfiguracija s ladicama u donjem dijelu uređaja, i ravnomjerno raspoređenim policama osiguravaju najefikasniju potrošnju energije. Položaj ladica na vratima ne utječe na potrošnju energije.
- Nemojte često otvarati vrata ili ih ostavljati otvorena duže no što je potrebno.
- Zamrzivač: Što je hladnija postavka temperature, to je veća potrošnja energije.
- Hladnjak: Ne postavljajte previsoku temperaturu osim ako to zahtijevaju karakteristike hrane.
- Ako je temperatura okoline visoka i kontrola temperature postavljena na nisku temperaturu, a uređaj je potpuno napunjen, kompresor može raditi neprekidno, uzrokujući formiranje inja ili leda na isparivaču. U tom slučaju podesite kontrolu temperature na višu temperaturu kako bi se omogućilo automatsko odmrzavanje.
- Ne prekrivajte ventilacijske rešetke ili rupe.

5.2 Savjeti za zamrzavanje

- Ne zamrzavajte boce ili limenke s tekućinom, posebno pića koja sadrže ugljični dioksid. Tijekom zamrzavanja mogu eksplodirati.
- Ne stavlajte vruću hranu u zamrzivač.
- Ne stavlajte svježu, nezamrznutu hranu neposredno pored već zamrznute hrane.
- Neposredno nakon vađenja iz zamrzivača ne jedite kockice leda, vodeni led ili ledene lizalice kako biste izbjegli ozeblina.
- Odmrznutu hranu nemojte ponovno zamrzavati.

5.3 Savjeti za skladištenje zamrznute hrane

- Odjeljak hladnjaka je označen s ***.
- Pri određivanju odgovarajuće temperature koja osigurava očuvanje smrznutih prehrambenih proizvoda temperatura je manja ili jednaka -18°C.
- Viša postavka temperature unutar uređaja može dovesti do kraćeg roka trajanja.

- Cijeli odjeljak zamrzivača pogodan je za skladištenje smrznutih prehrambenih proizvoda.
- Ostavite dovoljno prostora oko hrane kako bi se omogućilo slobodno cirkuliranje zraka.

5.4 Rok trajanja za odjeljak zamrzivača

Vrsta jela	Rok trajanja (mjeseci)
Kruh	3
Voće (izuzev citrusa)	6 - 12
Povrće	8 - 10
Ostaci hrane bez mesa	1 - 2
Mliječna hrana:	
Maslac	6 - 9
Meki sir (npr. mozzarella)	3 - 4
Tvrdi sir (npr. parmezan, cheddar)	6
Plodovi mora:	
Masna riba (npr. losos, skuša)	2 - 3
Nemasna riba (npr. bakalar, iverak)	4 - 6
Škampi	12
Očišćenje školjke i dagnje	3 - 4
Kuhana riba	1 - 2
Meso:	

Vrsta jela	Rok trajanja (mjeseci)
Perad	9 - 12
Govedina	6 - 12
Svinjetina	4 - 6
Janjetina	6 - 9
Kobasice	1 - 2
Šunka	1 - 2
Ostaci hrane s mesom	2 - 3

5.5 Savjeti za hlađenje hrane

- Odjeljak za svježiju hranu označen je (na pločici s oznakama) s .
- Dobra postavka temperature koja osigurava očuvanje svježije hrane je temperatura manja ili jednaka +4 °C.
- Uvijek koristite zatvorene posude za tekućine i hranu kako biste izbjegli mirise ili neugodne mirise u odjeljku.
- Da biste izbjegli unakrsnu kontaminaciju kuhane i sirove hrane, prekriti kuhanu hranu i odvojite je od sirove.
- Meso zamotajte u odgovarajuću ambalažu i stavite na staklenu policu iznad ladice za povrće.
- Odmrznite namirnice u hladnjaku.
- Ne stavljajte vruću hranu unutar uređaja.
- Očistite voće i povrće i stavite ih u namjensku ladicu (ladicu za povrće).
- Ne držite egzotično voće u hladnjaku.
- Ne držite povrće poput rajčica, krumpira, luka i češnjaka u hladnjaku.
- Zatvorite boce prije nego što ih stavite u hladnjak.

6. ODRŽAVANJE I ČIŠĆENJE

UPOZORENJE!

Pogledajte poglavlja sa sigurnosnim uputama.

6.1 Čišćenje unutrašnjosti

Prije prve uporabe očistite unutrašnjost i sav pribor toplom vodom i neutralnim sapunom, a zatim osušite.

OPREZ!

Dodatna oprema i dijelovi uređaja nisu prikladni za pranje u perilici posuđa.

6.2 Redovito čišćenje

Redovito čistite opremu:

- Očistite unutrašnjost i pribor mlakom vodom i neutralnim sapunom. Isperite ih i posušite.
- Redovito brišite brtve na vratima.

6.3 Odmrzavanje hladnjaka

Tijekom uobičajene uporabe, inje se automatski uklanja iz evaporatora u hladnjaku. Otopljena voda se ispušta kroz korito u poseban spremnik gdje isparava.

Redovito čistite otvor za ispuštanje otopljene vode koji se nalazi ispod ladica za salatu.

Koristite sredstvo za čišćenje cijevi isporučeno s uređajem.

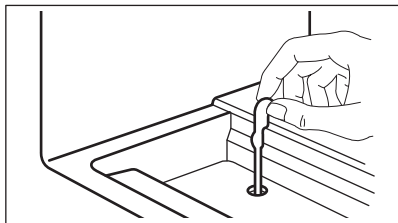

6.4 Odmrzavanje zamrzivača

⚠ OPREZI!

Nikada nemojte koristiti oštre metalne alate za struganje inja s isparivača. Za ubrzavanje odmrzavanja koristite samo pribor koji preporučuje proizvođač.

i

Postavite nižu temperaturu oko 12 h prije odmrzavanja.

Normalno je da se na policama zamrzivača i oko gornjeg odjeljka tvori tanki sloj inja. Zamrzivač odledite kad sloj inja dosegne debljinu od 3 do 5 mm.

1. Isključite uređaj i iskopčajte ga iz utičnice.
2. Uklonite namirnice.

3. Ostavite vrata otvorena i zaštitite pod od vode.
4. Stavite lonac tople vode u odjeljak zamrzivača kako biste ubrzali odmrzavanje.
5. Osušite unutrašnjost nakon odmrzavanja.
6. Uključite uređaj. Zatvorite vrata.
7. Postavite najnižu temperaturu najmanje 3 prije nego što vratite hranu u odjeljak zamrzivača.

6.5 Čišćenje zračnih kanala

1. Uklonite postolje (A), a zatim ventilacijsku rešetku (B).

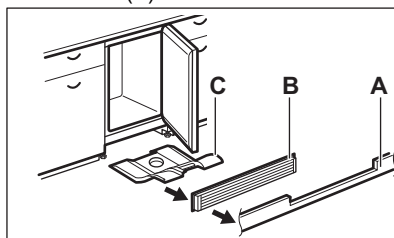

2. Očistite ventilacijsku rešetku.
3. Pažljivo izvucite usisnik zraka (C), provjeravajući da nema zaostale vode od odmrzavanja.
4. Očistite donji dio uređaja usisavačem.

6.6 Razdoblje nekorisćenja

Ako uređaj nećete koristiti dulje vrijeme poduzmite sljedeće mjere opreza:

1. Iskopčajte uređaj iz napajanja.
2. Izvadite svu hranu.
3. Odmrznite uređaj.
4. Očistite uređaj i sav pribor.
5. Ostavite vrata otvorena kako biste spriječili stvaranje neugodnih mirisa.

7. OTKLANJANJE POTEŠKOĆA

⚠ UPOZORENJE!

Pogledajte poglavlja sa sigurnosnim uputama.

7.1 Što učiniti ako ...

Problem	Mogući uzrok	Rješenje
Uređaj ne radi.	Uređaj je isključen.	Uključite uređaj.
	Utikač nije spojen na utičnicu za električnu mrežu.	Ispravno priključite utikač u utičnicu električne mreže.
Uređaj je bučan.	U mrežnoj utičnici nema napona.	Na utičnicu priključite drugi električni aparat. Obratite se kvalificiranom električaru.
	Uređaj nije pravilno niveliran.	Provjerite stoji li uređaj stabilno.
Uključen je zvučni ili vizualni alarm.	Vrata su otvorena.	Zatvorite vrata.
Kompresor neprestano radi.	Temperatura nije ispravno postavljena.	Pogledajte poglavlje „Upravljačka ploča”.
	Istovremeno je umetnuto previše hrane.	Pričekajte nekoliko sati, a zatim ponovno provjerite temperaturu.
	Temperatura prostorije je previsoka.	Pogledajte poglavlje „Instalacija”.
	Hrana stavljena u uređaj je pretopla.	Prije pohranjivanja ostavite da se hrana ohladi na sobnu temperaturu.
	Vrata nisu pravilno zatvorena.	Pogledajte odjeljak „Zatvorite vrata”.
	Uključena je funkcija FastFreeze.	Pogledajte odjeljak "FastFreeze funkcija".
Kompresor se ne pokreće neposredno nakon pritiska "FastFreeze", ili nakon promjene temperature.	Kompresor se uključuje nakon nekog vremena.	To je normalno, nije došlo do pogreške.
Vrata nisu pravilno postavljena ili se sudaraju s ventilacijskom rešetkom.	Uređaj nije dobro niveliran.	Pogledajte upute za postavljanje.
Vrata se ne otvaraju lagano.	Pokušali ste ponovno otvoriti vrata odmah nakon zatvaranja.	Prije zatvaranja i ponovnog otvaranja vrata pričekajte nekoliko sekundi.
Svjetiljka ne radi.	Svjetiljka je u stanju pripravnosti.	Zatvorite i otvorite vrata.
	Svjetiljka nije ispravna.	Kontaktirajte ovlaštenu servisnu centar.
Ima previšeinja i leda.	Vrata nisu pravilno zatvorena.	Pogledajte odjeljak „Zatvorite vrata”.
	Brtva je deformirana ili prijava.	Pogledajte odjeljak „Zatvorite vrata”.
	Hrana nije pravilno umotana.	Pravilno umotajte hranu.
	Temperatura nije ispravno postavljena.	Pogledajte poglavlje „Upravljačka ploča”.
	Uređaj je potpuno napunjen i postavljen na najnižu temperaturu.	Postavite višu temperaturu. Pogledajte poglavlje „Upravljačka ploča”.
	Temperatura postavljena na uređaju je preniska, a okolna temperatura previsoka.	Postavite višu temperaturu. Pogledajte poglavlje „Upravljačka ploča”.

Problem	Mogući uzrok	Rješenje
Na stražnjoj ploči hladnjaka teče voda.	Za vrijeme automatskog procesa odmrzavanja inje se otapa na stražnjoj ploči.	To je ispravno.
U unutrašnjosti hladnjaka ima previše kondenzirane vode.	Vrata su se prečesto otvarala.	Vrata otvarajte samo kad je potrebno.
	Vrata nisu bila potpuno zatvorena.	Uvjerite se da su vrata potpuno zatvorena.
	Pohranjena hrana nije bila umotana.	Hranu umotajte u odgovarajuću ambalažu prije nego što je pohranite u uređaj.
	To je normalno da se tijekom ljeta i jeseni može stvoriti više kondenzacije zbog povećane vlažnosti zraka i hrane. Hladnjak ne stvara vlagu. Nakon tog razdoblja vlaga u hladnjaku se sama smanjuje.	Tijekom ljeta i jeseni, postavite višu temperaturu u hladnjak (oko 6-7 °C).
Na staklenim policama ima kapljica vode.	U hladnjaku je previše vlage.	Staklene police obrišite krpom kako biste uklonili kapljice vode.
Voda teče unutar hladnjaka.	Namirnice sprječavaju istjecanje vode u kolektor za vodu.	Provjerite da namirnice ne dodiruju stražnju stjenku.
	Odvod vode je začepljen.	Očistite odvod vode.
Voda curi na pod.	Otvor za otopljenu vodu nije spojen na pliticu za isparavanje ispod uređaja.	Pričvrstite otvor za otopljenu vodu na pliticu za isparavanje.
Nije moguće postaviti temperaturu.	Uključena je FastFreeze funkcija .	Ručno isključite FastFreeze funkciju ili pričekajte dok se automatski ne isključi. Pogledajte odjeljak "FastFreeze funkcija".
Temperatura u uređaju je preniska/previsoka.	Temperatura nije postavljena ispravno.	Postavite višu/nišu temperaturu.
	Vrata nisu pravilno zatvorena.	Pogledajte poglavlje "Zatvorite vrata".
	Hrana je prevruća.	Pustite da se namirnice ohlade prije spremanja.
	Istodobno se sprema previše hrane.	Istodobno stavljajte manje namirnica.
	Debljinainja veća je od 4-5 mm.	Odmrznite uređaj.
	Vrata su se često otvarala.	Vrata otvarajte samo kad je potrebno.
	Uključena je funkcija FastFreeze.	Pogledajte odjeljak "funkcija FastFreeze".
	U uređaju nema strujanja hladnog zraka.	Osigurajte strujanja hladnog zraka u uređaju. Pogledajte poglavlje "Savjeti i pomoć".

Problem	Mogući uzrok	Rješenje
Površine u odjeljku hladnjaka su toplije.		To je sasvim normalno.
LED indikatori za postavke temperature bljeskaju istovremeno.	Došlo je do pogreške u mjerenju temperature.	Kontaktirajte ovlašteni servisni centar. Rashladni sustav će nastaviti održavati namirnice hladnima, no neće biti moguće podešavanje temperature.



Ako se problem ne otkloni, obratite se ovlaštenom servisnom centru.

7.2 Zamjena žarulje

Za zamjenu žarulje kontaktirajte ovlašteni servisni centar.

7.3 Zatvorite vrata

1. Očistite brtve na vratima.
2. Za podešavanje vrata pogledajte upute za postavljanje.
3. Za zamjenu neispravnih brtvi na vratima obratite se ovlaštenom servisu.

8. TEHNIČKI PODACI

Tehničke informacije nalaze se na natpisnoj pločici na unutarnjoj strani uređaja i na energetske naljepnici.

QR kod na energetske naljepnici isporučenoj s uređajem pruža internetsku poveznicu do podataka koji se odnose na performanse uređaja u EU EPREL bazi podataka.

Energetsku naljepnicu čuvajte za referencu zajedno s korisničkim priručnikom i svim ostalim dokumentima koji se isporučuju s ovim uređajem.

Iste informacije poput naziva modela i broja proizvoda, koje se nalaze na natpisnoj pločici uređaja, moguće je pronaći i u EPREL-u pomoću poveznice <https://eprel.ec.europa.eu>.

Za detaljne informacije o energetske naljepnici pogledajte poveznicu www.theenergylabel.eu.

9. INFORMACIJE ZA ISPITNE USTANOVE

Postavljanje i priprema uređaja za potvrdu bilo kojeg Eco dizajna (EcoDesign) mora biti u skladu s EN 62552 (EU). Zahtjevi ventilacije, dimenzije otvora i minimalne udaljenosti sa stražnje strane moraju biti kako

je navedeno u "Instalacija" ovog korisničkog priručnika. Za sve dodatne informacije, uključujući planove utovara, obratite se proizvođaču.

10. BRIGA ZA OKOLIŠ

Reciklirajte materijale sa simbolom . Ambalažu za recikliranje odložite u prikladne spremnike. Pomozite u zaštiti okoliša i ljudskog zdravlja, kao i u recikliranju otpada od električnih i elektroničkih uređaja. Uređaje

označene simbolom  ne bacajte zajedno s kućnim otpadom. Proizvod odnesite na lokalno reciklažno mjesto ili kontaktirajte nadležnu službu.

Bine ați venit la Electrolux Vă mulțumim pentru că ați ales produsul nostru.



A găsi sfaturi privind utilizarea, broșuri, informații pentru depanare, service și reparații:

www.electrolux.com/support

Ne rezervăm dreptul asupra efectuării de modificări.

CUPRINS

1. INFORMAȚII PRIVIND SIGURANȚA.....	15
2. INSTRUCȚIUNI DE SIGURANȚĂ.....	17
3. PANOUL DE COMANDĂ.....	20
4. UTILIZARE ZILNICĂ.....	21
5. SFATURI UTILE.....	22
6. ÎNGRIJIREA ȘI CURĂȚAREA.....	23
7. DEPANARE.....	24
8. DATE TEHNICE.....	27
9. INFORMAȚII PENTRU INSTITUTELE DE TESTARE.....	27
10. INFORMAȚII PRIVIND MEDIUL.....	27

1. ⚠ INFORMAȚII PRIVIND SIGURANȚA

Înainte de instalarea și de utilizarea aparatului, citiți cu atenție instrucțiunile furnizate. Producătorul nu este responsabil pentru nicio vătămare sau daună rezultată din instalarea sau utilizarea incorectă. Păstrați permanent instrucțiunile într-un loc sigur și accesibil pentru o consultare ulterioară.

1.1 Siguranța copiilor și a persoanelor vulnerabile

- Acest aparat poate fi utilizat de copiii cu vârsta mai mare de 8 ani, de persoanele cu capacități fizice, senzoriale sau mentale reduse sau de persoanele fără cunoștințele necesare sau experiență doar sub supraveghere sau după o scurtă instruire care să le ofere informațiile necesare despre utilizarea în siguranță a aparatului și care să le permită să înțeleagă pericolele la care se expun. Copiilor cu vârsta cuprinsă între 3 și 8 ani și persoanelor cu dizabilități foarte extinse și complexe li se permite să încarce și să descarce aparatul, cu condiția să fi fost

instruiți în mod corespunzător. Copiii cu vârsta mai mică de 3 ani nu trebuie lăsați să se apropie de aparat dacă nu sunt supravegheați permanent.

- Copiii trebuie supravegheați pentru a vă asigura că nu se joacă cu aparatul
- Copiii nu vor realiza operațiunile de curățare sau de întreținere care revin utilizatorului aparatului fără a fi supravegheați.
- Nu lăsați ambalajele la îndemâna copiilor și aruncați-le conform reglementărilor.

1.2 Informații generale despre siguranță

- Acest aparat este destinat numai pentru depozitarea alimentelor și a băuturilor.
- Acest aparat este proiectat pentru utilizarea în locuințe individuale la interior
- Acest aparat electrocasnic poate fi utilizat în birouri, camere de oaspeți, camere de oaspeți cu paturi și mic dejun, case de oaspeți în cadrul fermelor și alte spații de cazare similare, în care această utilizare nu depășește (media) nivelurile de utilizare domestică.
- Pentru a evita contaminarea alimentelor, respectați următoarele instrucțiuni:
 - nu deschideți ușa pentru perioade mari de timp;
 - curățați cu regularitate suprafețele care au intrat în contact cu alimentele și sistemele de scurgere accesibile;
 - păstrați carnea și peștele nepreparate în recipiente adecvate în frigider pentru a nu intra în contact sau a se scurge pe alte alimente.
- **AVERTISMENT:** Asigurați-vă că nu există obstrucții pe deschiderile pentru ventilație din carcasa aparatului sau din structura în care este încorporat.
- **AVERTISMENT:** Nu utilizați dispozitive mecanice sau alte mijloace pentru a accelera procesul de dezghețare, altele decât cele recomandate de producător.
- **AVERTISMENT:** Nu deteriorați circuitul agentului frigorific.

- **AVERTISMENT:** Nu utilizați aparate electrice în interiorul compartimentelor de depozitare a alimentelor ale aparatului, decât dacă sunt de tipul recomandat de producător.
- Nu folosiți apă pulverizată și aparatul de curățat cu abur pentru curățarea aparatului.
- Curățați aparatul cu o lavetă moale și umedă. Utilizați numai detergenți neutri. Nu folosiți niciun produs abraziv, burete abraziv, solvent sau obiect metalic.
- Atunci când aparatul este gol pentru o perioadă mare de timp, opriți-l, dezghețați-l, spălați-l, uscați-l și lăsați ușa deschisă pentru a preveni formarea de mucegai în aparat.
- Nu depozitați în acest aparat substanțe explozive, cum ar fi recipiente cu aerosoli cu un combustibil inflamabil.
- În cazul în care cablul de alimentare este deteriorat, acesta trebuie înlocuit de producător, centrul de service autorizat sau persoane cu o calificare similară pentru a se evita orice pericol.

2. INSTRUCȚIUNI DE SIGURANȚĂ

2.1 Instalarea

AVERTISMENT!

Doar o persoană calificată trebuie să instaleze acest aparat.

- Îndepărtați toate ambalajele.
- Dacă aparatul este deteriorat, nu îl instalați sau utilizați.
- Nu folosiți aparatul înainte de a-l instala în structura încastrată din cauza îngrijorărilor privind siguranța.
- Urmați instrucțiunile separate pentru instalarea aparatului și inversarea deschiderii ușii, disponibile pe site-ul nostru web.
- Aveți întotdeauna grijă când mutați aparatul deoarece acesta este greu. Folosiți întotdeauna mănuși de protecție și încălțăminte închisă.
- Asigurați-vă că aerul poate circula în jurul aparatului.
- După instalare sau după inversarea ușii, așteptați cel puțin 4 ore înainte de a conecta aparatul la sursa de alimentare. Acest lucru permite uleiului să curgă înapoi în compresor.
- Înainte de a efectua orice operație asupra aparatul (de ex. inversarea ușii), scoateți ștecherul din priză.
- Nu instalați aparatul aproape de radiatoare sau aragaze, cuptoare sau plite, cu excepția cazului în care se specifică altfel în instrucțiunile de instalare.
- Nu expuneți aparatul la precipitații.
- Nu instalați aparatul în lumina directă a soarelui.
- Nu instalați acest aparat în zonele cu umiditate ridicată sau prea reci.
- Când mutați aparatul, ridicați din partea frontală pentru a evita zgârierea podelei.
- Protejați podeaua de zgârieturi atunci când inversați deschiderea ușii aparatului.

2.2 Conexiunea la rețeaua electrică

AVERTISMENT!

Pericol de incendiu și electrocutare.

AVERTISMENT!

Atunci când amplasați aparatul, asigurați-vă că nu blocați sau deteriorați cablul de alimentare.

AVERTISMENT!

Nu utilizați adaptoare multiple și cabluri prelungitoare.

- Asigurați-vă că parametrii de pe plăcuța cu date tehnice sunt compatibili cu valorile nominale ale sursei de alimentare.
- Aparatul trebuie legat la o priză cu împământare.
- Utilizați întotdeauna o priză cu protecție (împământare) contra electrocutării, montată corect.
- Dacă priza de alimentare nu este împământată, conectați aparatul la o împământare separată în conformitate cu reglementările în vigoare, consultând un electrician calificat.
- Ai grijă să nu deteriorezi componentele electrice (de ex. ștecherul, cablul de alimentare, compresorul). Contactați Centrul de service autorizat sau un electrician pentru a schimba componentele electrice.
- Cablul de alimentare trebuie să rămână sub nivelul ștecherului.
- Introduceți ștecherul în priză numai după încheierea procedurii de instalare. Asigurați accesul la priză după instalare.
- Nu trageți de cablul de alimentare pentru a scoate din priză aparatul. Trageți întotdeauna de ștecher.

2.3 Utilizarea

AVERTISMENT!

Pericol de vătămare, arsuri, electrocutare sau incendiu.



Aparatul conține gaz inflamabil, izobutan (R600a), un gaz natural cu un nivel

ridicat de compatibilitate cu mediul. Aveți grijă să nu deteriorați circuitul agentului frigorific care conține izobutan.

- Nu modificați specificațiile acestui aparat.
- Orice utilizare a produsului încorporat ca element de sine stătător este strict interzisă.
- Acest aparat este conceput pentru a fi folosit la o temperatură a mediului cu valori între 10°C și 43°C. Intervalul de temperatură specificat garantează funcționarea corectă a aparatului.
- Nu introduceți aparate electrice (de ex., aparate de făcut înghețată) în aparat, decât dacă acest lucru este indicat de producător.
- Dacă circuitul agentului frigorific este deteriorat, asigurați-vă că nu există flăcări și surse de aprindere în cameră. Aerisiți încăperea.
- Nu permiteți ca articolele fierbinți să atingă piesele din plastic ale aparatului.
- Nu puneți băuturi răcoritoare în compartimentul congelator. Acest lucru va crea presiune pe recipientul pentru băuturi.
- Nu introduceți gaz și lichide inflamabile în aparat.
- Produsele inflamabile sau obiectele umezite cu produse inflamabile nu trebuie introduse în aparat, nici puse alături sau deasupra acestuia.
- Nu atingeți compresorul sau condensatorul. Sunt fierbinți.
- Nu scoateți și nu atingeți articolele din compartimentul congelator dacă aveți mâinile umede sau ude.
- Nu congelați din nou alimentele care au fost decongelate.
- Respectați instrucțiunile de păstrare de pe ambalajul preparatelor congelate.
- Împachetați alimentele în orice material care intră în contact cu alimentele înainte de a le pune în compartimentul congelator.
- Nu permiteți alimentelor să intre în contact cu pereții interiori ai compartimentelor aparatului.

2.4 Iluminare interioară

AVERTISMENT!

Pericol de electrocutare.

- Acest produs conține una sau mai multe surse de lumină din clasa de eficiență energetică G.
- Referitor la becul (becurile) din acest produs și becurile de schimb vândute separat: Aceste becuri sunt concepute pentru a suporta situațiile fizice extreme din aparatele electrocasnice, cum ar fi cele de temperatură, vibrație, umiditate sau au rolul de a semnaliza informații privitoare la starea operațională a aparatului. Acestea nu sunt destinate utilizării în alte aplicații și nu sunt adecvate pentru iluminarea camerelor din locuință.

2.5 Îngrijire și curățare

AVERTISMENT!

Pericol de vătămare personală sau deteriorare a aparatului.

- Înainte de a efectua operațiunile de întreținere, dezactivați aparatul și scoateți ștecherul din priză.
- Acest aparat conține hidrocarburi în unitatea de răcire. Numai o persoană calificată trebuie să efectueze întreținerea și reîncărcarea unității.
- Verificați periodic evacuarea aparatului și, dacă este necesar, curățați-l. Dacă evacuarea este blocată, se acumulează apă decongelată la baza aparatului.

2.6 Serviciul de asistență tehnică

- Pentru a repara aparatul contactați Centrul de service autorizat. Utilizați doar piese de schimb originale.

- Rețineți că reparațiile făcute în regie proprie sau care nu sunt făcute de profesioniști pot afecta siguranța și pot anula garanția.
- Următoarele piese de schimb sunt disponibile timp de cel puțin 7 ani după ce modelul nu mai este produs: termostate, senzori de temperatură, plăci cu circuite imprimate, surse de lumină, mânere de ușă, balamale de ușă, tăvi și coșuri. Garniturile ușii sunt disponibile timp de cel puțin 10 ani după ce modelul a fost întrerupt. Durata poate fi mai mare în țara dvs. Pentru mai multe informații, vă rugăm să vizitați site-ul nostru web.
- Rețineți că unele piese de schimb sunt disponibile doar la reparatorii profesioniști și nu toate piesele de schimb sunt relevante pentru toate modelele.

2.7 Gestionarea deșeurilor după încheierea ciclului de viață al aparatului

AVERTISMENT!

Pericol de rănire sau sufocare.

- Deconectați aparatul de la sursa de alimentare electrică.
- Tăiați cablul electric și îndepărtați-l.
- Scoateți ușa pentru a preveni închiderea copiilor sau a animalelor de companie în aparat.
- Circuitul frigorific și materialele de izolare a acestui aparat nu afectează stratul de ozon.
- Spuma izolatoare conține gaze inflamabile. Contactați autoritatea locală pentru informații privind aruncarea adecvată a acestui aparat.
- Nu deteriorați partea unității de răcire apropiată de schimbătorul de căldură.

3. PANOU DE COMANDĂ

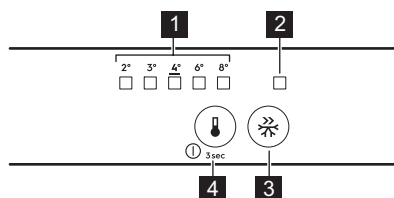

- 1** Indicator cu LED pentru temperatură
- 2** Indicator FastFreeze
- 3** Buton FastFreeze
- 4** Buton de reglare a temperaturii
Buton Pornit/Oprit

3.1 Pornirea/Oprirea

Pornirea

1. Introduceți ștecherul în priză.
2. Apăsați butonul de reglare a temperaturii dacă toate indicatoarele cu LED sunt stinse.

Oprirea

Continuați să apăsați butonul de reglare a temperaturii pentru 3 sec. Toți indicatorii luminoși se sting.

3.2 Reglarea temperaturii

Apăsați butonul pentru reglarea temperaturii. Indicatorul temperaturii curente LED clipește. Când atingeți regulatorul pentru temperatură, setarea se schimbă cu o poziție. Repetați procedura până ce aparatul atinge temperatura necesară.

Temperatura poate varia între 2°C și 8°C (se recomandă 4°C).



Temperatura setată va fi atinsă în 24 h. După o pană de curent, temperatura setată rămâne memorată.

3.3 Funcția FastFreeze

Funcția FastFreeze este folosită pentru pre-congelarea și congelarea rapidă în secvență, în compartimentul congelator. Această funcție accelerează congelarea alimentelor proaspete și protejează de încălzire alimentele deja depozitate.



Pentru a congela alimente proaspete, activează funcția FastFreeze cu cel puțin 24 h înainte de a introduce alimentele, pentru ca etapa de pre-congelare să poate fi finalizată.

Pentru activarea funcției FastFreeze, apăsați butonul FastFreeze. Indicatorul FastFreeze se aprinde.



Această funcție se oprește automat după 52 h.

Pentru dezactivarea funcției: apăsați butonul FastFreeze din nou. Indicatorul FastFreeze se stinge.

3.4 Alarmă ușă deschisă

Dacă ușa frigiderului este lăsată deschisă timp de circa 5 minute, se activează alarma acustică.

În timpul alarmei, sunetul poate fi oprit prin apăsarea oricărui buton. Sunetul se oprește automat după aproximativ o oră pentru a evita perturbarea.

Alarma se dezactivează după închiderea ușii.

4. UTILIZARE ZILNICĂ

4.1 Poziționarea rafturilor de pe ușă

Pentru o depozitare mai ușoară a alimentelor, rafturile de pe ușă pot fi amplasate la înălțimi diferite. Trageți raftul în sus pentru a-l repositiona.

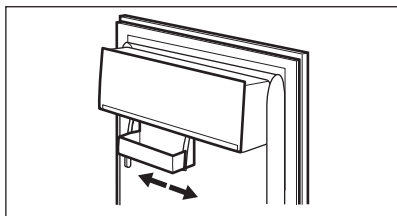

Acest model este prevăzut cu o cutie de depozitare reglabilă.

4.2 Rafturi mobile

Pereții frigiderului sunt echipați cu ghidaje. Puteți schimba poziția rafturilor.

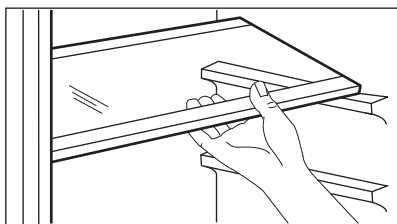

Pentru a asigura o circulație corectă a aerului, nu mutați raftul de sticlă aflat deasupra sertarului pentru legume.

4.3 Sertarul pentru legume

În partea de jos a aparatului se află un sertar special adecvat pentru depozitarea fructelor și legumelor.

4.4 Indicator pentru temperatură

Pe peretele lateral al aparatului se află un indicator de temperatură. Simbolurile indică zona cea mai rece din frigider, situată între cele două săgeți.

Dacă OK este afișat (A), puneți alimentele proaspete în zona indicată de cele două etichete. Dacă nu (B), așteptați cel puțin 12 h și verificați din nou.

Dacă tot nu este OK (B), setați o temperatură mai rece.

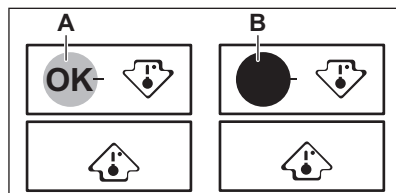

4.5 Congelarea alimentelor proaspete

Utilizați compartimentele din congelator pentru congelarea alimentelor proaspete și pentru conservarea pe termen lung a preparatelor congelate.

Activați funcția FastFreeze cu cel puțin 24 h de ore înainte de introducerea alimentelor în compartimentul congelator.

Depozitați alimentele proaspete distribuite uniform în toate compartimentele sau sertarele.

Nu depășiți cantitatea maximă de alimente care poate fi congelată fără a adăuga alte alimente proaspete în interiorul 24 h (consultați plăcuța cu date tehnice).

După ce procesul de congelare s-a terminat, aparatul revine automat la temperatura anterioară (consultați „funcția FastFreeze”).



Temperatura din frigider se poate modifica.

Pentru mai multe informații, consultați „Recomandări privind congelarea”.

4.6 Depozitarea preparatelor congelate

La activarea aparatului pentru prima dată sau după o perioadă de neutilizare, înainte de a

introduce produsele în compartiment lăsați aparatul să funcționeze cel puțin 3 h cu funcția FastFreeze activată.

ATENȚIE!

Dacă alimentarea a fost oprită mai mult timp decât este indicat pe plăcuța cu datele tehnice la „timpul de atingere a condițiilor normale de funcționare”, alimentele decongelate trebuie consumate imediat.

5. SFATURI UTILE

5.1 Recomandări pentru economisirea energiei

- Frigider: Configurația cu sertarele în partea de jos a aparatului și rafturile distribuite uniform asigură cea mai eficientă utilizare a energiei. Așezarea cutiilor pe ușă nu influențează consumul de energie.
- Nu deschideți ușa prea des și nu o lăsați deschisă mai mult decât este necesar.
- Congelator: Cu cât temperatura setată este mai mică, cu atât este mai mare consumul de energie.
- Frigider: Nu setați o temperatură prea ridicată pentru, cu excepția cazului în care este necesară pentru respectivele alimente.
- Dacă temperatura camerei este ridicată și comanda temperaturii este setată la temperatură redusă, iar aparatul este complet încărcat, compresorul poate funcționa în mod continuu, iar pe evaporator se poate forma brumă sau gheață. În această situație, setați comanda temperaturii la o temperatură mai mare pentru a permite decongelarea automată.
- Nu acoperiți grilajele sau orificiile de ventilație.

5.2 Recomandări privind congelarea

- Nu congelați sticle sau cutii cu lichide, în special băuturi care conțin dioxid de carbon. Acestea pot exploda în timpul congelării.
- Nu puneți alimente fierbinți în compartimentul frigider.
- Nu puneți alimente proaspete, necongelate, direct lângă alimentele deja congelate.

- Nu consumați cuburile de gheață, apa înghețată sau înghețata imediat după ce le-ați scos din congelator pentru a evita degerarea.
- Nu recongelați alimentele dezghețate.

5.3 Recomandări pentru conservarea preparatelor congelate

- Compartimentul congelatorului este marcat cu .
- O temperatură care asigură păstrarea în condiții bune a preparatelor congelate este o temperatură mai mică sau egală cu -18 °C.
- Setările la o temperatura mai mare în interior pot duce la o durată mai mică de păstrare.
- Tot compartimentul congelator este adecvat păstrării preparatelor congelate.
- Lăsați suficient spațiu în jurul alimentelor pentru a permite circulația liberă a aerului.

5.4 Durata de păstrare pentru compartimentul congelator

Tip de mâncare	Durata de păstrare (luni)
Pâine	3
Fructe (mai puțin citrice)	6 - 12
Legume	8 - 10
Mâncare fără carne rămasă	1 - 2
Produse lactate:	

Tip de mâncare	Durata de păstrare (luni)
Unt	6 - 9
Brânză moale (de ex. mozzarella)	3 - 4
Brânză tare (de ex. parmezan, cheddar)	6
Fructe de mare:	
Pește gras (de ex. somon, macrou)	2 - 3
Pește slab (de ex. cod, plătică)	4 - 6
Creveți	12
Scoici și midii scoase din cochilie	3 - 4
Pește gătit	1 - 2
Carne:	
Pasăre	9 - 12
Vită	6 - 12
Porc	4 - 6
Miel	6 - 9
Cârnați	1 - 2
Șuncă	1 - 2
Mâncare cu carne rămasă	2 - 3

5.5 Recomandări privind păstrarea în frigider a alimentelor

- Compartimentul pentru alimente proaspete este marcat (pe plăcuța cu datele tehnice) cu .

- O temperatură care asigură păstrarea în condiții bune a alimentelor proaspete este o temperatură mai mică sau egală cu +4 °C.
- Folosiți întotdeauna recipiente închise pentru lichide și alimente pentru a evita formarea de arome și mirosuri în compartiment.
- Pentru a evita contaminarea încrucișată între alimentele gătite și cele crude, acoperiți alimentele gătite și separați-le de cele crude.
- Ambalați și puneți carnea pe raftul de sticlă de deasupra sertarului pentru legume.
- Decongețați alimentele din interiorul frigiderului.
- Nu introduceți alimente fierbinți în interiorul aparatului.
- Curățați fructele și legumele și puneți-le într-un sertar dedicat (sertar pentru legume).
- Nu păstrați fructe exotice în frigider.
- Nu păstrați legume precum roșiile, cartofii, ceapa și usturoiul în frigider.
- Închideți sticlele înainte de a le pune în frigider.

6. ÎNGRIJIREA ȘI CURĂȚAREA

AVERTISMENT!

Consultați capitolele privind Siguranța.

6.1 Curățarea interiorului

Înainte de prima utilizare, curățați interiorul și toate accesoriile cu apă caldă și săpun neutru, apoi uscați.

ATENȚIE!

Accesoriile și piesele aparatului nu sunt adecvate pentru spălarea într-o mașină de spălat vase.

6.2 Curățare periodică

Curățați echipamentul în mod regulat:

- Curățați interiorul și accesoriile cu apă caldă și săpun neutru. Clătiți-le și ștergeți-le.
- Ștergeți regulat garniturile ușii.

6.3 Decongelarea frigiderului

Gheața este eliminată automat din evaporatorul compartimentului frigider în timpul utilizării normale. Apa rezultată din decongelare se scurge printr-un canal într-un recipient special, unde se evaporă.

Curățați regulat orificiul de evacuare a apei rezultate din decongelare situat sub sertarele pentru salată.

Utilizați dispozitivul de curățare a tuburilor furnizat împreună cu aparatul.

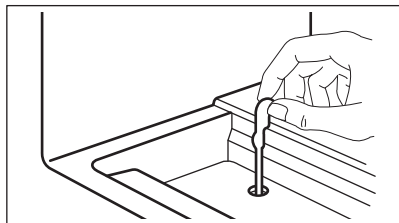

6.4 Decongelarea congelatorului

⚠ ATENȚIE!

Nu utilizați niciodată instrumente metalice ascuțite pentru a răzui gheața din evaporator. Utilizați numai accesoriile recomandate de producător pentru a accelera decongelarea.



Setați o temperatură mai mică cu aproximativ 12 h înainte de decongelare.

Este normal să se formeze un strat subțire de gheață pe rafturile congelatorului și în jurul compartimentului superior. Decongeleți congelatorul când grosimea stratului de gheață atinge aproximativ 3-5 mm.

1. Opriti și scoateți din priză aparatul.
2. Scoateți alimentele depozitate.
3. Lăsați ușa deschisă și protejați podeaua de apă.
4. Puneți o oală cu apă caldă în compartimentul congelator pentru a accelera dezghețarea.
5. Uscați interiorul după decongelare.

6. Pornește aparatul. Închideți ușa.
7. Setați cea mai scăzută temperatură pentru cel puțin 3 h înainte de a pune alimentele înapoi în compartimentul congelator.

6.5 Curățarea canalelor de aer

1. Scoateți plinta (A), apoi grila de ventilație (B).

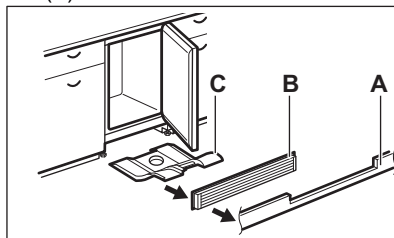

2. Curățați grila de ventilație.
3. Trageți cu atenție deflectorul de aer (C), verificând să nu mai rămână apă din decongelare.
4. Curățați partea inferioară a aparatului cu un aspirator.

6.6 Perioada de nefuncționare

Atunci când aparatul nu este utilizat pentru o perioadă îndelungată, luați următoarele măsuri de precauție:

1. Deconectați aparatul de la sursa de alimentare electrică.
2. Scoateți toate alimentele.
3. Decongeleți aparatul.
4. Curățați aparatul și toate accesoriile.
5. Lăsați ușile deschise pentru a preveni mirosurile neplăcute.

7. DEPANARE

⚠ AVERTISMENT!

Consultați capitolele privind Siguranța.

7.1 Ce trebuie făcut dacă...

Problemă	Cauză posibilă	Soluție
Aparatul nu funcționează.	Aparatul este oprit.	Pornește aparatul.

Problemă	Cauză posibilă	Soluție
	Ștecherul nu este introdus corect în priză.	Introdu ștecherul corect în priză.
	Nu există tensiune în priză.	Introdu un alt aparat în priza respectivă. Contactează un electrician calificat.
Aparatul scoate zgomote.	Aparatul nu este susținut corect.	Verificați dacă aparatul este stabil.
Este activată alarma sonoră sau vizuală.	Ușa a rămas deschisă.	Închideți ușa.
Compresorul funcționează continuu.	Temperatura nu este setată corect.	Consultați capitolul „Panou de comandă”.
	Prea multe alimente sunt introduse în același timp.	Așteptați câteva ore și apoi verificați din nou temperatura.
	Temperatura camerei este prea ridicată.	Consultați capitolul „Instalarea”.
	Alimentele introduse în aparat sunt prea calde.	Permiteți alimentelor să se răcească la temperatura camerei înainte de a le depozita.
	Ușa nu este închisă corect.	Consultați secțiunea „Închideți ușa”.
	Funcția FastFreeze este activată.	Consultați secțiunea „Funcția FastFreeze”.
Compresorul nu pornește imediat după apăsarea „FastFreeze” sau după schimbarea temperaturii.	Compresorul pornește după o perioadă de timp.	Acest lucru este normal, nu s-a produs nicio eroare.
Ușa este descentrată sau se lovește de grătarul de ventilație.	Aparatul nu este adus la nivel.	Consultați instrucțiunile de instalare.
Ușa nu se deschide ușor.	Ai încercat să redeschizi ușa imediat după ce a fost închisă.	Așteptați câteva secunde înainte de a închide și re-deschide ușa.
Becul nu funcționează.	Becul se află în modul așteptare.	Închide și deschide ușa.
	Becul este defect.	Contactați Centrul de service autorizat.
Există prea multă gheață.	Ușa nu este închisă corect.	Consultați secțiunea „Închideți ușa”.
	Garnitura este deformată sau murdară.	Consultați secțiunea „Închideți ușa”.
	Alimentele nu sunt ambalate corect.	Împachetați alimentele în mod corespunzător.
	Temperatura nu este setată corect.	Consultați capitolul „Panou de comandă”.
	Aparatul este plin și este setat la temperatura cea mai mică.	Setează o temperatură mai ridicată. Consultați capitolul „Panou de comandă”.
	Temperatura setată în aparat este prea mică și temperatura ambientală este prea ridicată.	Setează o temperatură mai ridicată. Consultați capitolul „Panou de comandă”.

Problemă	Cauză posibilă	Soluție
Pe placa din spate a frigiderului curge apă.	În timpul procesului de dezghețare automată, gheața se topește pe placa din spate.	Acest lucru este normal.
Există prea multă apă condensată în interiorul frigiderului.	Ușa a fost deschisă prea frecvent.	Deschideți ușa doar atunci când este necesar.
	Ușa nu a fost închisă complet.	Asigurați-te că ușa este complet închisă.
	Alimentele depozitate nu sunt ambalate.	Împachetează alimentele în ambalaje adecvate înainte de a le depozita în aparat.
	Este normal ca în timpul verii și toamnei să se formeze mai mult condens din cauza creșterii umidității aerului și a alimentelor. Frigiderul nu produce umezeală. După această perioadă, umiditatea din frigider scade de una singură.	Vara și toamna, setați temperatura mai ridicată în frigider (aprox. 6-7 °C).
Există picături de apă pe rafturile de sticlă.	Există prea multă umezeală în frigider.	Ștergeți rafturile de sticlă cu o lavetă pentru a îndepărta picăturile de apă.
Apa curge în interiorul frigiderului.	Alimentul împiedică scurgerea apei în recipientul colector.	Asigurați-vă că alimentele nu ating placa din spate.
	Orificiul pentru scurgerea apei este înfundat.	Curățați orificiul de evacuare a apei.
Apa curge pe podea.	Orificiul pentru apa rezultată din topire nu este conectat la țavița de evaporare de sub aparat.	Fixați orificiul de drenare a apei rezultate din topire în țavița de evaporare.
Temperatura nu poate fi setată.	FastFreeze Funcția este activată.	Dezactivați manual FastFreeze funcția sau așteptați până când se dezactivează automat. Consultați secțiunea „Funcția FastFreeze”.
Temperatura din aparat este prea scăzută/prea ridicată.	Temperatura nu este setată corect.	Setează o temperatură mai ridicată/mai scăzută.
	Ușa nu este închisă corect.	Consultă secțiunea „Închideți ușa”.
	Alimentele sunt prea fierbinți.	Lăsați alimentele să se răcească înainte de depozitare.
	Prea multe alimente sunt depozitate în același timp.	Depozitează mai puține alimente în același timp.
	Grosimea stratului de gheață este mai mare de 4-5 mm.	Decongelează aparatul.
	Ușa a fost deschisă des.	Deschide ușa numai dacă este necesar.
	Funcția FastFreeze este activată.	Consultă secțiunea „Funcția FastFreeze”.

Problemă	Cauză posibilă	Soluție
	Aerul rece nu circulă în aparat.	Asigurați circulația aerului rece în aparat. Consultați capitolul „Sfaturi utile”.
Suprafețele din interiorul compartimentului frigider sunt mai calde.		Acest lucru este normal:
LED-urile pentru setarea temperaturii clipească în același timp.	S-a produs o eroare la măsurarea temperaturii.	Contactați Centrul de service autorizat. Sistemul de răcire va menține în continuare alimentele reci, dar reglarea temperaturii nu va fi posibilă.



Dacă problema persistă, contactați Centrul de service autorizat.

7.2 Înlocuirea becului

Pentru înlocuirea becului, contactați Centrul de service autorizat.

7.3 Închideți ușa

1. Curățați garniturile ușii.
2. Pentru a regla ușa, consultați instrucțiunile de instalare.
3. Pentru a înlocui garniturile defecte ale ușii, contactați Centrul de service autorizat.

8. DATE TEHNICE

Informațiile tehnice sunt specificate pe plăcuța cu date tehnice aflată pe partea internă a aparatului și pe eticheta energetică.

Codul QR de pe eticheta energetică furnizată împreună cu aparatul oferă un link web către informațiile referitoare la performanța aparatului aflate în baza de date EPREL UE. Păstrați eticheta energetică pentru referință împreună cu manualul utilizatorului și toate celelalte documente furnizate împreună cu acest aparat.

Aceleași informații pot fi găsite în EPREL folosind linkul <https://eprel.ec.europa.eu> împreună cu numele modelului și numărul de produs pe care le găsiți pe plăcuța cu date tehnice a aparatului.

Consultați linkul www.theenergylabel.eu pentru informații detaliate despre eticheta energetică.

9. INFORMAȚII PENTRU INSTITUTELE DE TESTARE

Instalarea și pregătirea aparatului pentru orice verificare EcoDesign se va face în conformitate cu EN 62552 (EU). Cerințele privind ventilația, dimensiunile locașului și distanțele minime pentru spate trebuie să fie

cele menționate în acest manual de utilizare în „Instalarea”. Contactați producătorul pentru orice alte informații suplimentare, inclusiv pentru planurile de încărcare.

10. INFORMAȚII PRIVIND MEDIUL

Reciclați materialele marcate cu simbolul . Pentru a recicla ambalajele, acestea trebuie

puse în containerele corespunzătoare. Ajutați la protejarea mediului și a sănătății umane și la reciclarea deșeurilor din aparatele electrice

și electrocasnice. Nu aruncați aparatele marcate cu acest simbol  împreună cu deșeurile menajere. Returnați produsul la

centrul local de reciclare sau contactați administrația orașului dvs.

Добро дошли у Electrolux! Хвала што сте изабрали наш уређај.



Прибавите савете за коришћење, брошуре и информације за решавање проблема, сервис и поправку:
www.electrolux.com/support

Задржано право измена.

САДРЖАЈ

1. ИНФОРМАЦИЈЕ О БЕЗБЕДНОСТИ.....	29
2. БЕЗБЕДНОСНА УПУТСТВА.....	31
3. КОМАНДНА ТАБЛА.....	34
4. СВАКОДНЕВНА УПОТРЕБА.....	35
5. НАПОМЕНЕ И САВЕТИ.....	36
6. НЕГА И ЧИШЋЕЊЕ.....	37
7. РЕШАВАЊЕ ПРОБЛЕМА.....	38
8. ТЕХНИЧКИ ПОДАЦИ.....	41
9. ИНФОРМАЦИЈЕ ЗА ИНСТИТУТЕ ЗА ТЕСТИРАЊЕ.....	41
10. ЕКОЛОШКА ПИТАЊА.....	42

1. ⚠ ИНФОРМАЦИЈЕ О БЕЗБЕДНОСТИ

Пре инсталације и коришћења уређаја, пажљиво прочитајте приложено упутство. Произвођач није одговоран за било какве повреде или штету које су резултат неисправне инсталације или употребе. Чувајте упутство за употребу на безбедном и приступачном месту за будуће коришћење.

1.1 Безбедност деце и осетљивих особа

- Овај уређај могу да користе деца старија од 8 година и особе са смањеним физичким, чулним или менталним способностима, као особе којима недостају искуство и знање, уколико им се обезбеди надзор или им се дају упутства у вези са употребом уређаја на безбедан начин и уколико схватају могуће опасности. Деца узраста између 3 године и 8 година и особе са веома опсежним и сложеним инвалидитетом смеју да пуне и празне уређај под условом да су прописно упућени.

Децу млађу од 3 године треба удаљити од уређаја уколико нису под непрекидним надзором.

- Децу треба контролисати како се не би играла са уређајем.
- Деца не смеју да обављају чишћење и корисничко одржавање уређаја без надзора.
- Држите сву амбалажу даље од деце и одложите је на одговарајући начин.

1.2 Опште мере безбедности

- Уређај је намењен само за чување хране и пића.
- Овај уређај је намењен за употребу у једном домаћинству у затвореним просторима.
- Уређај се може користити у канцеларијама, хотелским собама, мотелима, пансионима, сеоским туристичким домаћинствима и сличним објектима за смештај где употреба не би превазилазила (просечан) ниво потрошње по домаћинству.
- Да бисте спречили загађивање хране, пратите следећа упутства:
 - не отварајте врата на дуже време;
 - редовно чистите површине које могу доћи у додир са храном и доступне системе одвода;
 - сирово месо и рибу држите у погодним судовима у фрижидеру тако да не додирују друге намирнице и не капљу на њих.
- УПОЗОРЕЊЕ: Не дозволите зачепљивање вентилационих отвора на кућишту уређаја или уградног елемента.
- УПОЗОРЕЊЕ: Не користите механичка и друга средства да бисте убрзали процес одмрзавања, осим она која је произвођач препоручио.
- УПОЗОРЕЊЕ: Немојте оштетити коло расхладно средства.

- **УПОЗОРЕЊЕ:** Не користите електричне уређаје унутар одељака за чување хране у уређају осим ако такву врсту уређаја не препоручује произвођач.
- Немојте користити млаз воде или пару за чишћење уређаја.
- Уређај очистите влажном меком крпом. Користите искључиво неутралне детерџенте. Немојте користити абразивне производе, абразивне јастучиће за чишћење, раствараче или металне предмете.
- Ако ће уређај стајати празан дуже време, искључите га, одмрзните, очистите, осушите и оставите врата отворена да у њему не би настала буђ.
- Немојте у овом уређају држати експлозивне материје као што су лименке аеросола са запаљивим потисним гасом.
- Уколико је кабл за напајање оштећен, мора да га замени произвођач, овлашћени сервисни центар или квалификована лица како би се избегла опасност.

2. БЕЗБЕДНОСНА УПУТСТВА

2.1 Монтажа

УПОЗОРЕЊЕ!

Само квалификована особа може да инсталира овај уређај.

- Уклоните комплетну амбалажу.
- Немојте да инсталирате или користите оштећен уређај.
- Не користите овај уређај пре него што га, због безбедности, инсталирате у уградни елемент.
- Пратите засебна упутства за монтирање уређаја, као и за монтирање врата на супротној страни отвора уређаја, која су доступна на нашем веб-сајту.
- Увек водите рачуна приликом померања уређаја зато што је тежак. Увек користите заштитне рукавице и затворену обућу.
- Проверите да ли ваздух може да циркулише око уређаја.
- При првој инсталацији или након промене смера отварања врата сачекајте најмање 4 сата пре укључивања уређаја на извор напајања. Ово ће омогућити да се уље слије назад у компресор.
- Пре обављања било каквих радњи на уређају (нпр. промене смера отварања врата), искључите уређај извлачењем утикача из мрежне утичнице.
- Не монтирајте уређај близу радијатора или шпорета, пећница или плоча за кување, осима ако другачије није наведено у упутству за монтирање.
- Не излажите уређај киши.
- Не монтирајте уређај на местима која су изложена директној сунчевој светлости.
- Немојте да инсталирате уређај у областима које су сувише влажне или сувише хладне.
- Када померате уређај, подигните предњу ивицу да се не би изгребао под.

- Уколико монтирате врата на супротној страни отвора уређаја, заштите под од гребања.

2.2 Прикључење на електричну мрежу

УПОЗОРЕЊЕ!

Ризик од пожара и струјног удара.

УПОЗОРЕЊЕ!

При позиционирању уређаја водите рачуна да не истегнете или оштетите кабл за напајање.

УПОЗОРЕЊЕ!

Немојте да користите адаптере са више утичница и продужне каблове.

- Уверите се да су параметри на плочици са техничким карактеристикама компатибилни са одговарајућим параметрима електричне мреже за напајање.
- Уређај мора да буде уземљен.
- Увек користите прописно уграђену утичницу са заштитом од струјног удара.
- Ако утичница за кућно напајање није уземљена, повежите апарат са засебним уземљењем у складу са тренутним прописима, консултујући квалификованог електричара.
- Водите рачуна да не оштетите електричне компоненте (нпр. струјни утикач, кабл за напајање, компресор). За замену електричних компоненти обратите се овлашћеном сервису или електричару.
- Кабл за напајање мора остати испод висине струјног утикача.
- Прикључите главни кабл за напајање на зидну утичницу тек на крају инсталације. Водите рачуна да постоји приступ мрежном утикачу након инсталације.
- Не вуците кабл за напајање како бисте искључили уређај. Кабл искључите тако што ћете извући утикач из утичнице.

2.3 Употреба

УПОЗОРЕЊЕ!

Постоји ризик од повреде, опекотина, струјног удара или пожара.



Уређај садржи природан запаљиви гас изобутан (R600a), који је веома повољан по животну средину. Водите рачуна да не оштетите коло расхладног средства које садржи изобутан.

- Немојте да мењате спецификацију овог уређаја.
- Строго је забрањена свака употреба уградног производа као самостојећег.
- Овај уређај је предвиђен за рад при собној температури од 10°C до 43°C. Правилан рад уређаја гарантује се само у назначеном температурном распону.
- Не стављајте електричне уређаје (нпр. апарате за сладолед) у уређај ако их није одобрио произвођач.
- Ако дође до оштећења расхладног кола, уверите се да у просторији нема пламена и извора паљења. Проветрите просторију.
- Не дозволите врућим предметима да додирну пластичне делове уређаја.
- Не стављајте газирана пића у одељак замрзивача. Доћи ће до повећања притиска унутар суда.
- У уређају не држите запаљиве гасове и течности.
- Запаљиве материје или предмете натопљене запаљивим материјама немојте стављати унутар и поред уређаја или на њега.
- Не додирујте компресор и кондензатор. Они су врели.
- Немојте уклањати или додиривати предмете из одељка замрзивача ако су вам руке мокре или влажне.
- Не замрзавајте поново храну која се већ одмрзла.
- Пратите упутства за складиштење дата на амбалажи смрзнуте хране.
- Умотајте намирнице у неки материјал за чување хране пре него што их ставите у одељак замрзивача.

- Не дозволите да храна дође у контакт са унутрашњим зидовима одељака за кућне апарате.

2.4 Унутрашње осветљење

УПОЗОРЕЊЕ!

Ризик од струјног удара.

- Овај производ садржи један или више светлосних извора класе енергетске ефикасности G.
- Када се ради о сијалицама унутар производа и резервних делова, сијалице које се продају засебно: Ове сијалице су намењене да издрже екстремне физичке услове у кућним апаратима, као што су температура, вибрације, влага, или су намењене да сигнализирају информације о радном стању уређаја. Нису предвиђене за употребу у другим уређајима и нису погодне за осветљавање просторија у домаћинству.

2.5 Нега и чишћење

УПОЗОРЕЊЕ!

Постоји ризик од повреде или оштећења уређаја.

- Пре одржавања искључите уређај и извучите струјни утикач из зидне утичнице.
- Расхладна јединица овог уређаја садржи угљоводоник. Само квалификована особа сме да обавља радове на одржавању и пуњење уређаја.
- Редовно проверавајте испусни отвор уређаја и очистите га по потреби. Ако је испусни отвор зачепљен, одмрзнута вода се сакупља на дну уређаја.

2.6 Сервисирање

- Ради оправке уређаја обратите се овлашћеном сервисном центру.

Користите само оригиналне резервне делове.

- Имајте на уму да самостална или нестручна поправка може угрозити безбедност и поништити гаранцију.
- Следећи резервни делови доступни су барем 7 година након укидања модела: термостати, термосензори, штампана кола, извори светлости, кваке, шарке, плехови и корпе. Заптивке врата су доступне барем 10 година након укидања модела. Трајање тог периода може бити дуже у вашој земљи. За више информација посетите наш веб-сајт.
- Имајте на уму да су неки од ових резервних делова доступни само стручним сервисерима и да не одговарају сви резервни делови свим моделима.

2.7 Одлагање

УПОЗОРЕЊЕ!

Опасност од повређивања или гушења.

- Одвојте кабл за напајање уређаја од мрежног напајања.
- Одсеците кабл за напајање и баците га у смеће.
- Уклоните врата да бисте спречили да се деца и кућни љубимци затворе унутар уређаја.
- Струјно коло фрижидера и изолациони материјали овог уређаја не оштећују озон.
- Изолациона пена садржи запаљиве гасове. Обратите се општинским органима да бисте сазнали како да правилно одложите уређај у отпад.
- Немојте да оштетите део за хлађење који је близу грејног тела.

3. КОМАНДНА ТАБЛА

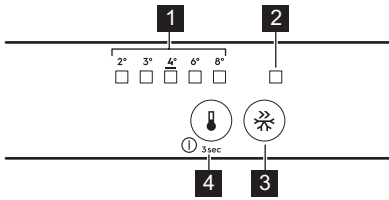

- 1** LED индикатор температуре
- 2** Индикатор FastFreeze
- 3** Дугме FastFreeze
- 4** Регулатор температуре
Дугме за укључивање/искључивање

3.1 Укључивање/искључивање

Укључивање

1. Прикључите утикач у зидну утичницу.
2. Притисните дугме регулатора температуре ако су сви LED индикатори искључени.

Искључивање

Наставите да притискате дугме регулатора температуре још 3 сек. Искључују се сви индикатори.

3.2 Регулација температуре

Притисните регулатор температуре. Индикатор тренутне температуре LED трепери. Када притиснете регулатор температуре, подешавање се помера за један положај. Понављајте поступак док уређај не достигне потребну температуру.

Температурни опсег може да варира између 2°C и 8°C (препоручује се 4°C).



Подешена температура биће достигнута у року од 24 ч. У случају нестанка струје, подешена температура остаје сачувана.

3.3 Функција FastFreeze

Функција FastFreeze се користи прво за предзамрзавање, а затим и брзо замрзавање у одељку замрзивача. Ова функција убрзава замрзавање свеже хране и штити раније похрањене прехранбене производе од загревања.



За замрзавање свеже хране, активирајте функцију FastFreeze најмање 24 ч пре стављања хране да би се обавило предзамрзавање.

Да бисте активирали функцију FastFreeze, притисните дугме FastFreeze. Укључује се индикатор FastFreeze.



Ова функција се аутоматски зауставља након 52 ч.

Да бисте деактивирали функцију: поново притисните тастер FastFreeze. Искључује се индикатор FastFreeze.

3.4 Аларм за отворена врата

Ако су врата фрижидера отворена око 5 минута, оглашава се звучни сигнал.

Током оглашавања аларма, звук може да се пригуши притиском на било које дугме. Звук се аутоматски искључује након око једног сата да би се избегло ремећење мира.

Аларм се искључује након затварања врата.

4. СВАКОДНЕВНА УПОТРЕБА

4.1 Постављање полица на вратима

Ради лакшег складиштења хране, полице на вратима могу да се поставе на различитим висинама. Подигните полицу да бисте јој променили положај.

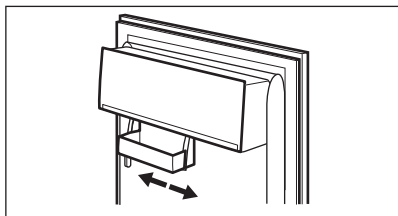

Овај модел има помичну кутију за складиштење.

4.2 Покретне полице

Зидови фрижидера имају вођице. Можете да промените положај полица.

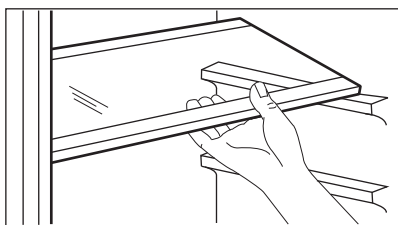

Немојте да померате стаклену полицу изнад фиоке за поврће да не бисте пореметили правилно струјање ваздуха.

4.3 Фиока за поврће

У доњем делу уређаја постоји посебна фиока погодна за складиштење воћа и поврћа.

4.4 Индикатор температуре

На бочном зиду уређаја постоји индикатор температуре. Символи указују на

најхладнију област у фрижидеру, које се налази између две стрелице.

Ако је приказано ОК (А), ставите свежу храну у област означену са две налепнице. Ако није (В), сачекајте бар и 12 ч проверите поново.

Ако још увек није ОК (В), подесите хладнију температуру.

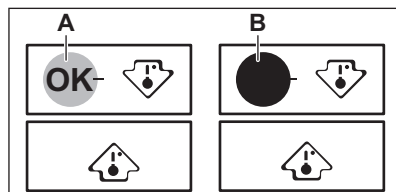

4.5 Замрзавање свеже хране

Одељак замрзивача је за замрзавање свеже хране и за дуго чување замрзнуте и залеђене хране.

Активирајте функцију FastFreeze најмање 24 ч часа пре стављања хране у одељак замрзивача.

Свежу храну равномерно распоредите у свим преградама или фиокама.

Не прекорачујте максималну количину хране која може да се замрзне без додавања друге свеже хране у оквиру 24 ч (погледајте плочицу са техничким карактеристикама).

По завршетку процеса замрзавања, уређај се аутоматски враћа на претходно подешавање температуре (погледајте одељак „Функција FastFreeze”).



Температура унутар фрижидера може да се промени.

За више информација погледајте „Савети за замрзавање”.

4.6 Чување замрзнуте хране

Када први пут покренете уређај или након периода некоришћења, пре него што

ставите производе у одељак замрзивача, оставите уређај да ради најмање 3 ч са укљученом функцијом FastFreeze.

ОПРЕЗ

Ако је струја била искључена дуже од вредности приказане на плочи са техничким подацима, под „Време пораста температуре”, одмрзнута храна мора одмах да се конзумира.

5. НАПОМЕНЕ И САВЕТИ

5.1 Савети за уштеду електричне енергије

- Фрижидер: Конфигурација у којој су фиоке у доњем делу уређаја и полице равномерно распоређене обезбеђује најефикасније коришћење енергије. Положај корпи на вратима не утиче на потрошњу електричне енергије.
- Немојте често отварати врата или их држати отворена дуже него што је потребно.
- Замрзивач: Што је подешена температура нижа, то је већа потрошња електричне енергије.
- Фрижидер: Немојте подешавати превисоку температуру осим ако то не захтевају карактеристике хране.
- Ако је температура у просторији висока и контрола температуре подешена на ниску температуру, а притом је уређај у потпуности напуњен, компресор ће радити непрестано, проузрокујући стварање иња или леда на испаривачу. У том случају подесите регулатор температуре на вишу температуру како би се омогућило аутоматско одмрзавање.
- Не прекривајте вентилационе решетке или рупе.

5.2 Савети за замрзавање

- Не замрзавајте боце и конзерве које садрже течности, нарочито пића која садрже угљен-диоксид. Могу да експлодирају током смрзавања.
- Не стављајте врелу храну у одељак замрзивача.
- Не стављајте свежу одмрзнуту храну директно поред већ замрзнуте хране.
- Не стављајте у уста коцке леда, ледене напитке и сладолед одмах након

вађења из замрзивача да бисте избегли промрзгине.

- Не замрзавајте већ одмрзнуту храну.

5.3 Савети за чување замрзнуте хране

- Одељак замрзивача је означен са  *******.
- Очување смрзнутих прехранбених производа осигурано је при температури нижој од -18°C .
- Виша температура унутар уређаја може довести до скраћења рока трајања намирница.
- Цео одељак замрзивача је погодан за чување смрзнутих прехранбених производа.
- Оставите довољно простора око хране да ваздух слободно циркулише.

5.4 Рок чувања у замрзивачу

Врста намирнице	Рок чувања (месеци)
Хлеб	3
Воће (осим цитруса)	6 - 12
Поврће	8 - 10
Остаци хране без меса	1 - 2
Млечни производи:	
Путер	6 - 9
Меки сир (нпр. моцарела)	3 - 4
Тврди сир (нпр. пармезан, чедар)	6
Флодови мора:	

Врста намирнице	Рок чувања (месеци)
Масна риба (нпр. лосос, скуша)	2 - 3
Посна риба (нпр. бакалар, лист)	4 - 6
Гамбори	12
Очишћене шкољке и дагње	3 - 4
Кувана риба	1 - 2
Месо:	
Живина	9 - 12
Говедина	6 - 12
Свињетина	4 - 6
Јагњетина	6 - 9
Кобасица	1 - 2
Шунка	1 - 2
Остаји хране са месом	2 - 3

5.5 Савети за чување хране у фрижидеру

- Преграда за чување свеже хране означена је (на плочици са техничким карактеристикама) са .

- Очување свежих намирница осигурано је при температури од +4 °С или нижој.
- Увек користите затворене посуде за чување чврсте и течне хране да бисте спречили излазак укуса и мириса у околни простор.
- Да бисте избегли унакрсну контаминацију скуване и сирове хране, поклопите скувану храну и одвојте је од сирове.
- Умотајте и поставите месо на стаклену полицу изнад фиоке за поврће.
- Одмрзните храну у фрижидеру.
- Не стављајте врелу храну у уређај.
- Очистите воће и поврће и ставите у наменску фиоку (фиоку са поврћем).
- Немојте држити егзотично воће у фрижидеру.
- Немојте да чувате поврће попут парадајза, кромпира, лука и белог лука у фрижидеру.
- Затворите боце пре него што их ставите у фрижидер.

6. НЕГА И ЧИШЋЕЊЕ

УПОЗОРЕЊЕ!

Погледајте одељке „Безбедност“.

6.1 Чишћење унутрашности

Пре употребе прво очистите унутрашњост и сав прибор млаком водом и неутралним сапуном, а затим осушите.

ОПРЕЗ

Прибор и делови уређаја нису погодни за прање у машини за прање судова.

6.2 Периодично чишћење

Редовно чистите опрему:

- Очистите унутрашњост и прибор млаком водом и неутралним сапуном. Исперите и посушите брисањем.
- Редовно бришите заптивке врата.

6.3 Одмрзавање фрижидера

Иње се током нормалне употребе аутоматски уклања из испаривача одељка фрижидера. Одмрзнута вода се одводи кроз сливник у посебан суд и тамо испарава.

Редовно чистите одвод одмрзнуте воде који се налази испод фиока за салату,

Користите чистач цеви приложен уз уређај.

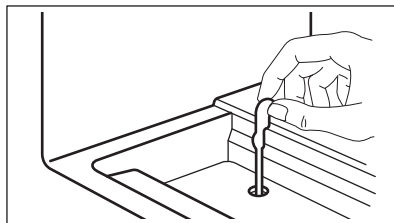

6.4 Одлеђивање замрзивача

⚠ ОПРЕЗ

Никада немојте користити оштре металне предмете за стругање иња са испаривача.

Користите само прибор који произвођач препоручује за убрзавање одмрзавања.



Подесите нижу температуру око 12 ч пре одмрзавања.

Нормално је да се танак слој мрза формира на полицама замрзивача и око горњег одељка. Одмрзните замрзивач када слој леда буде дебљине око 3-5 мм.

1. Искључите и ископчајте уређај из струје.
2. Извадите чувану храну.
3. Оставите отворена врата и заштитите под од воде.
4. Ставите лонац топле воде у одељак замрзивача да бисте убрзали процес одмрзавања.
5. Осушите унутрашњост након одмрзавања.
6. Укључите уређај. Затворите врата.
7. Подесите најнижу температуру најмање 3 ч пре него што вратите храну у одељак за замрзивач.

6.5 Чишћење ваздушних канала

1. Уклоните стропну плочу (А), а затим вентилациону решетку (В).

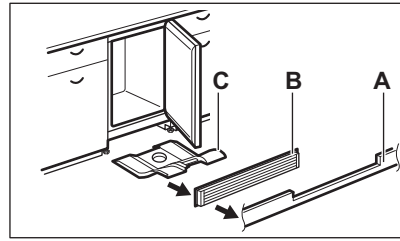

2. Очистите вентилациону решетку.
3. Пажљиво извуците усмеривач ваздуха (С), пазећи да не остане воде након одмрзавања.
4. Усисивачем очистите доњи део уређаја.

6.6 Период када се уређај не користи

Када се уређај не користи дуже време, предузмите следеће мере предострожности:

1. Искључите апарат из електричног напајања.
2. Извадите сву храну.
3. Одмрзните унутрашњост уређаја.
4. Очистите уређај и сав прибор.
5. Оставите врата отворена како бисте спречили настајање непријатних мириса.

7. РЕШАВАЊЕ ПРОБЛЕМА

⚠ УПОЗОРЕЊЕ!

Погледајте одељке „Безбедност“.

7.1 Шта учинити ако...

Проблем	Могући узрок	Решење
Уређај не ради.	Уређај је искључен.	Укључите уређај.

Проблем	Могући узрок	Решење
	Утикач кабла за напајање није правилно утакнут у зидну утичницу.	Правилно утакните утикач у зидну утичницу.
	Нема напона у утичници.	Прикључите неки други електрични уређај у ту зидну утичницу. Контактирајте квалификованог електричара.
Уређај је бучан.	Уређај није правилно постављен.	Проверите да ли уређај стоји стабилно.
Звучни или визуелни аларм је укључен.	Врата су остала отворена.	Затворите врата.
Компресор ради без прекида.	Температура је погрешно подешена.	Погледајте поглавље „Командна табла“.
	Превише хране се ставља у исто време.	Сачекајте неколико сати и затим поново проверите температуру.
	Температура просторије је превише висока.	Погледајте поглавље „Монтажа“.
	Храна коју сте ставили у уређај је превише топла.	Оставите храну да се охлади на собну температуру, пре него што је ставите у уређај.
	Врата нису правилно затворена.	Погледајте одељак „Затварање врата“.
	Функција FastFreeze је укључена.	Погледајте одељак „Функција FastFreeze“.
Компресор се не покреће одмах након притиска на „FastFreeze™“, или након промене температуре.	Компресор се покреће након одређеног времена.	То је нормално, није дошло ни до какве грешке.
Врата су смакнута или ометају вентилациону решетку.	Уређај није нивелисан.	Погледајте упутства за монтажу.
Врата се тешко отварају.	Покушали сте да отворите врата одмах након што сте их претходно затворили.	Сачекајте неколико секунди између затварања и поновног отварања врата.
Лампа не ради.	Лампа је у режиму приправности.	Затворите и отворите врата.
	Лампа је неисправна.	Обратите се овлашћеном сервисном центру.
Накупило се превише иња и леда.	Врата нису правилно затворена.	Погледајте одељак „Затварање врата“.
	Заптивка је деформисана или запрљана.	Погледајте одељак „Затварање врата“.
	Храна није правилно упакована.	Правилно упакујте храну.
	Температура је погрешно подешена.	Погледајте поглавље „Командна табла“.

Проблем	Могући узрок	Решење
	Уређај је до краја напуњен и подешен на најнижу температуру.	Подесите вишу температуру. Погледајте поглавље „Командна табла“.
	Подешена температура у уређају је прениска, а температура просторије је превисока.	Подесите вишу температуру. Погледајте поглавље „Командна табла“.
Вода се излива на задњу плочу фрижидера.	Током процеса аутоматског одлеђивања топи се иње на задњој плочи.	Тако треба да буде.
Превише кондензоване воде се налази у фрижидеру.	Врата су сувише често отворана.	Отварајте врата само када је неопходно.
	Врата нису била затворена до краја.	Проверите да ли су врата затворена до краја.
	Смештена храна није била умотана.	Умотајте храну у одговарајуће паковање пре него што је ставите у уређај.
	Нормално је да током лета и јесени више кондензације може да се формира због повећане влажности ваздуха и хране. Фрижидер не производи никакву влагу. Након овог периода, влажност у фрижидеру се сама смањује.	Током лета и јесени подесите топлију температуру у фрижидеру (око 6-7 °C).
На стакленим полицама су капи воде.	Има превише влаге у фрижидеру.	Обришите стаклене полице крпом да бисте уклонили капи воде.
Вода тече унутар фрижидера.	Храна спречава да вода отиче у посуду за прикупљање воде.	Пазите да храна не додирује задњу плочу.
	Одвод за воду је зачепљен.	Очистите одвод за воду.
Вода се задржава на поду.	Одвод за одмрзнуту воду није повезан са послужавником за испаравање испод уређаја.	Причврстите одвод за одмрзнуту воду за послужавник за испаравање.
Температура не може да се подеси.	FastFreezeФункција је укључена.	Ручно искључите функцију FastFreeze или сачекајте да се функција аутоматски деактивира. Погледајте одељак „ФункцијаFastFreeze“.
Температура у уређају је превише ниска/висока.	Температура није правилно подешена.	Подесите вишу/нижу температуру.
	Врата нису правилно затворена.	Погледајте „Затварање врата“ одељак.
	Храна је превише врућа.	Оставите храну да се охлади пре смештања унутра.
	Превише хране се чува у исто време.	Мање хране чувајте истовремено.
	Дебљина иња је већа од 4-5 mm.	Одмрзните унутрашњост уређаја.

Проблем	Могући узрок	Решење
	Врата су често отворана.	Отворите врата само ако је неопходно.
	Функција FastFreeze је укључена.	Погледајте одељак „Функција FastFreeze“.
	Нема циркулације хладног ваздуха у уређају.	Обезбедите циркулацију хладног ваздуха у уређају. Погледајте „Напомене и савети“ поглавље.
Површине унутар одељка фрижидера су топлије.		То је нормално.
LED лампиче за подешавање температуре истовремено трепере.	Дошло је до грешке приликом мерења температуре.	Обратите се овлашћеном сервисном центру. Расхладни систем ће и даље хладити храну, али неће бити могуће подесити температуру.



Уколико се проблем настави, обратите се овлашћеном сервисном центру.

7.2 Замена лампе

Да бисте заменили лампу, обратите се овлашћеном сервисном центру.

7.3 Затварање врата

1. Очистите заптивке на вратима.
2. Да бисте подесили врата, погледајте упутства за инсталацију.
3. Да бисте заменили неисправне заптивке на вратима, обратите се Овлашћеном сервисном центру.

8. ТЕХНИЧКИ ПОДАЦИ

Техничке информације се налазе на плочици са техничким карактеристикама са унутрашње стране уређаја и на енергетској налепници.

QR код на енергетској налепници која се испоручује са уређајем наводи веб везу ка информацијама везаним за учинак уређаја у бази података EU EPREL. Сачувајте енергетску налепницу за будуће потребе заједно са упутством за употребу и свим осталим документима који се испоручују са овим уређајем.

Информације наведене у EPREL-у могуће је пронаћи и помоћу везе <https://eprel.ec.europa.eu> и назива модела и броја производа који су наведени на плочици са техничким карактеристикама уређаја.

Погледајте везу www.theenergylabel.eu за детаљне информације о енергетској налепници.

9. ИНФОРМАЦИЈЕ ЗА ИНСТИТУТЕ ЗА ТЕСТИРАЊЕ

Уградња и припрема уређаја за сваку верификацију еко-дизајна биће усаглашена са EN 62552 (EU). Захтеви за вентилацију, димензије лежишта и минимална растојања позади треба да

буду као што је наведено у овом Упутству за употребу у одељку „Монтажа“. Обратите се произвођачу за све додатне информације, укључујући планове убацивања.

10. ЕКОЛОШКА ПИТАЊА

Рециклирајте материјале са симболом . Паковање одложите у одговарајуће контејнере ради рециклирања. Помозите у заштити животне средине и људског здравља као и у рециклирању отпадног материјала од електронских и електричних

уређаја. Уређаје обележене симболом  немојте бацати заједно са смећем. Производ вратите у локални центар за рециклирање или се обратите општинској канцеларији.

Dobrodošli pri blagovni znamki Electrolux! Zahvaljujemo se vam, da ste izbrali našo napravo.



Pridobitev nasvetov glede uporabe, brošure, odpravljanje težav, servisne informacije in informacije glede popravil:
www.electrolux.com/support

Pridržujemo si pravico do sprememb.

KAZALO

1. VARNOSTNE INFORMACIJE.....	43
2. VARNOSTNA NAVODILA.....	45
3. UPRAVLJALNA PLOŠČA.....	47
4. DNEVNA UPORABA.....	48
5. NASVETI IN NAMIGI.....	49
6. SKRIB IN ČIŠČENJE.....	50
7. ODPRAVLJANJE TEŽAV.....	51
8. TEHNIČNI PODATKI.....	54
9. INFORMACIJE ZA TESTNE INŠTITUTE.....	54
10. SKRIB ZA OKOLJE.....	54

1. ⚠ VARNOSTNE INFORMACIJE

Pred namestitvijo in uporabo naprave natančno preberite priložena navodila. Proizvajalec ni odgovoren za poškodbe ali škodo, nastalo zaradi nepravilne namestitve ali uporabe. Navodila vedno shranite na varnem in dostopnem mestu za poznejšo uporabo.

1.1 Varnost otrok in ranljivih oseb

- To napravo lahko uporabljajo otroci od osmega leta naprej ter osebe z zmanjšanimi telesnimi, čutnimi ali razumskimi sposobnostmi ali s pomanjkanjem izkušenj ter znanja uporabljajo le pod nadzorom ali če so dobile ustrezna navodila glede varne uporabe naprave in če se zavedajo nevarnosti, ki obstajajo. Otroci od 3. do 8. leta starosti in osebe z zelo obsežno in kompleksno invalidnostjo lahko napravo polnijo in praznijo pod pogojem, da so prejeli ustrezna navodila. Otroci, mlajši od treh let, se ne smejo približevati napravi, če niso pod stalnim nadzorom.

- Otroci morajo biti pod nadzorom, da se ne igrajo z napravo .
- Otroci ne smejo izvajati čiščenja in uporabniškega vzdrževanja naprave, če ni zagotovljen nadzor.
- Vso embalažo hranite zunaj dosega otrok in jo ustrezno zavržite.

1.2 Splošna varnost

- Ta naprava je namenjena samo shranjevanju hrane in pijače.
- Ta naprava je namenjena zgolj uporabi v gospodinjstvu v notranjem okolju.
- Ta naprava se lahko uporablja v pisarnah, hotelskih sobah, sobah motelov, kjer nudijo prenočišča z zajtrkom, kmečkih turizmih in drugih podobnih nastanitvenih objektih, kjer takšna uporaba ne presega (povprečnih) ravni domače uporabe.
- Da bi preprečili onesnaženje hrane, upoštevajte naslednja navodila:
 - ne odpirajte vrat za dalj časa;
 - redno čistite površine, ki lahko pridejo v stik s hrano, in dostopne odvodne sisteme;
 - surovo meso in ribe shranjujte v primernih posodah v hladilniku, tako da ne bodo v stiku z drugimi živali in njihovi sokovi ne bodo kapljali na druga živila.
- OPOZORILO: Prezračevalne odprtine na ohišju naprave ali vgradni konstrukciji naj ne bodo ovirane.
- OPOZORILO: Za pospešitev odtaljevanja ne uporabljajte mehanskih naprav ali drugih sredstev, razen tistih, ki jih priporoča proizvajalec.
- OPOZORILO: Ne poškodujte hladilnega tokokroga.
- OPOZORILO: V predalih za shranjevanje živil v napravi ne uporabljajte električnih naprav, razen če jih priporoča proizvajalec.
- Za čiščenje naprave ne uporabljajte parnega čistilnika in brizganja vode.

- Očistite napravo z vlažno mehko krpo. Uporabljajte samo nevtralna čistilna sredstva. Za čiščenje ne uporabljajte abrazivnih čistil, grobih gobic, topil ali kovinskih predmetov.
- Ko je naprava dalj časa prazna, jo izklopite, odtajajte, očistite, osušite in pustite vrata odprta, da preprečite nastanek plesni v njej.
- V tej napravi ne shranjujte eksplozivov, kot so embalaže z aerosoli z vnetljivim plinom.
- Če je napajalni kabel poškodovan, ga mora v izogib nevarnostim zamenjati proizvajalec, zastopnik njegovega pooblaščenega servisnega centra ali druga strokovno usposobljena oseba.

2. VARNOSTNA NAVODILA

2.1 Montaža

UPOZORNENIE!

To napravo lahko namesti le strokovno usposobljena oseba.

- Odstranite vso embalažo.
- Ne nameščajte ali uporabljajte poškodovane naprave.
- Zaradi varnosti naprave ne uporabljajte, dokler je ne namestite v vgradno konstrukcijo.
- Upoštevajte ločena navodila za namestitev naprave in zamenjavo strani odpiranja vrat, ki so na voljo na našem spletnem mestu.
- Pri premikanju naprave bodite pazljivi, ker je težka. Vedno uporabljajte zaščitne rokavice in priloženo obutev.
- Poskrbite, da bo zrak lahko neovirano krožil okrog naprave.
- Ob prvi namestitvi ali po zamenjavi strani odpiranja vrat počakajte vsaj štiri ure, preden napravo priključite na napajanje. Na ta način omogočite, da olje steče nazaj v kompresor.
- Pred izvajanjem kakršnih koli del na napravi (npr. pred zamenjavo strani odpiranja vrat) iztaknite vtič iz vtičnice.
- Naprave ne nameščajte v bližino radiatorjev ali štedilnikov, pečic ali

kuhalnih plošč, razen če je v navodilih za namestitev navedeno drugače.

- Naprave ne izpostavljajte dežju.
- Naprave ne nameščajte na mesto, kjer je izpostavljena neposredni sončni svetlobi.
- Naprave ne postavljajte v prevlažne ali premrzle prostore.
- Ko napravo premikate, jo dvignite za sprednji rob, da ne opraskate tal.
- Med obračanjem vrat naprave zaščitite tla pred praskami.

2.2 Električne povezave

UPOZORNENIE!

Nevarnost požara in električnega udara.

UPOZORNENIE!

Pri nameščanju naprave pazite, da napajalnega kabla v kaj ne ujamate ali ga poškodujete.

UPOZORNENIE!

Ne uporabljajte razdelilnikov in podaljškov.

- Preverite, ali so parametri s ploščice za tehnične navedbe združljivi z električno napetostjo omrežja.
- Naprava mora biti ozemljena.

- Vedno uporabite pravilno nameščeno varnostno vtičnico.
- Če vtičnica za električno napajanje ni ozemljena, napravo priključite na ločeno ozemljitev v skladu z veljavnimi predpisi in se posvetujte z usposobljenim električarjem.
- Pazite, da ne poškodujete električnih sestavnih delov (npr. vtiča, napajalnega kabla, kompresorja). Za zamenjavo električnih sestavnih delov se obrnite na pooblaščen servisni center ali električarja.
- Priključni kabel mora ostati pod vtičem.
- Vtič vtaknite v vtičnico šele ob koncu nameščanja. Poskrbite, da bo vtič dosegljiv tudi po namestitvi.
- Ne vlecite za električni priključni kabel, če želite izključiti napravo. Vedno povlecite za vtič.

2.3 Uporaba

UPOZORNENIE!

Nevarnost poškodbe, opeklin, električnega udara ali požara.



Naprava vsebuje vnetljiv plin izobutan (R600a), zemeljski plin z visoko stopnjo okoljske neoporečnosti. Pazite, da ne poškodujete hladilnega krogotoka, ki vsebuje izobutan.

- Ne spreminjajte specifikacij te naprave.
- Vsakršna samostojna uporaba vgradnega izdelka je strogo prepovedana.
- Ta naprava je namenjena uporabi pri temperaturi okolice med 10°C in 43°C. Pravilno delovanje je lahko zagotovljeno samo znotraj navedenega temperaturnega območja.
- Električnih naprav (npr. aparatov za sladoled) ne postavljajte v napravo, razen če tega ne dovoli proizvajalec.
- Če pride do poškodbe hladilnega krogotoka, se prepričajte, da v prostoru ni plamenov in virov vžiga. Prostor prezračite.
- Ne dovolite, da se vroči predmeti dotaknejo plastičnih delov naprave.
- V zamrzovalnik ne postavljajte brezalkoholnih pijač. To ustvarja pritisk na posodo za pijačo.

- V napravi ne shranjujte vnetljivega plina in tekočine.
- Ne postavljajte vnetljivih izdelkov ali predmetov, ki so prepojeni z vnetljivimi izdelki, v napravo, blizu nje ali nanjo.
- Ne dotikajte se kompresorja ali kondenzatorja. Predmeti so vroči.
- Predmetov iz zamrzovalnika ne odstranjujte in se jih ne dotikajte z mokrimi ali vlažnimi rokami.
- Odtajanih živil ne zamrzujte ponovno.
- Upoštevajte navodila za shranjevanje na embalaži zamrznjene hrane.
- Preden živila položite v zamrzovalnik, jih zavijte v poljuben material, namenjen za stik z živilo.
- Ne dopustite, da živila ne pridejo v stik z notranjimi stenami predelkov naprave.

2.4 Notranja osvetlitev

UPOZORNENIE!

Nevarnost električnega udara.

- Ta izdelek vsebuje enega ali več svetlobnih virov razreda energijske učinkovitosti G.
- O žarnicah v izdelku in nadomestnih žarnicah, ki se prodajajo ločeno: Te žarnice so zasnovane za ekstremne pogoje v gospodinjskih aparatih, kot so izjemne temperature, vibracije in vlažnosti, ali za sporočanje informacij o delovanju aparata. Niso namenjene za uporabo druge in niso primerne za sobno razsvetljavo v gospodinjstvu.

2.5 Skrb in čiščenje

UPOZORNENIE!

Nevarnost telesnih poškodb ali škode na napravi.

- Pred vzdrževanjem izklopite napravo in iztaknite vtič iz glavne vtičnice.
- Ta naprava vsebuje oglikovodike v hladilni enoti. Vzdrževanje in ponovno polnjenje enote mora opravljati le strokovno usposobljena oseba.
- Redno pregledujte odtok v napravi in ga po potrebi očistite. Če je odtok zamašen, se odtaljena voda nabira na dnu naprave.

2.6 Servis

- Za popravilo naprave se obrnite na pooblaščen servisni center. Uporabite samo originalne rezervne dele.
- Samopopravila ali nestrokovna popravila lahko vplivajo na varnost, zaradi česar lahko preneha veljati garancija.
- Naslednji nadomestni deli bodo na voljo vsaj še 7 let po tem, ko model ne bo več v prodaji: termostati, tipala temperature, plošče s tiskanim vezjem, viri svetlobe, ročaji za vrata, tečaji za vrata, rešetke in košare. Tesnila za vrata bodo na voljo vsaj še 10 let po tem, ko model ne bo več v prodaji. Trajanje je lahko daljše v vaši državi. Za dodatne informacije obiščite našo spletno stran.
- Nekateri od teh nadomestnih delov so na voljo samo usposobljenim serviserjem, vsi nadomestni deli pa niso primerni za vse modele.

2.7 Odstranjevanje

UPOZORNENIE!

Nevarnost poškodbe ali zadušitve.

- Napravo izključite iz napajanja.
- Odrežite električni priključni kabel in ga zavrzite.
- Odstranite vrata in na ta način preprečite, da bi se otroci in živali zaprli v napravo.
- Hladilni krogotok in izolacijski material naprave sta ozonu prijazna.
- Izolacijska pena vsebuje vnetljiv plin. Za informacije o pravilnem odstranjevanju naprave se obrnite na občinsko upravo.
- Ne poškodujte dela hladilne enote, ki se nahaja v bližini kondenzatorja.

3. UPRAVLJALNA PLOŠČA

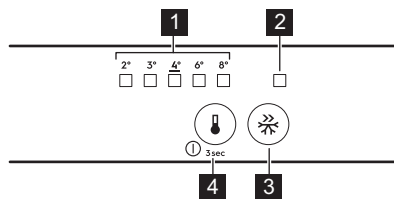

- 1 LED-indikator temperature
- 2 Indikator FastFreeze
- 3 Tipka FastFreeze
- 4 Regulator temperature
Tipka za VKLOP/IZKLOP

3.1 Vklp/izklop

Vklop

1. Vtič vtaknite v omrežno vtičnico.
2. Pritisnite tipko za regulacijo temperature, če so vsi LED-indikatorji ugasnjeni.

Izklop

Še naprej pritiskajte gumb za uravnavanje temperature za 3 sek. Vsi indikatorji se izklopijo.

3.2 Nastavitev temperature

Pritisnite regulator temperature. Utripa indikator trenutne temperature LED. Ob vsakem pritisku regulatorja temperature se nastavitev premakne za en položaj. Postopek ponavljajte, dokler naprava ne doseže zahtevane temperature.

Temperaturno območje se lahko spreminja od 2 °C do 8 °C (priporočljivo 4 °C).



Nastavljena temperatura se doseže v 24 h. Po izpadu napajanja ostane nastavljena temperatura shranjena.

3.3 Funkcija FastFreeze

Funkcija FastFreeze se uporablja za predhodno zamrzovanje in hitro zamrzovanje eno za drugim v zamrzovalniku. Ta funkcija pospeši zamrzovanje svežih živil in zaščiti že shranjena živila pred segrevanjem.



Za zamrzovanje svežih živil aktivirajte funkcijo FastFreeze vsaj 24 h pred vstavljanjem svežega živila, da se dokonča predhodno zamrzovanje.

Za aktiviranje funkcije FastFreeze pritisnite tipko FastFreeze. Indikator FastFreeze se vklopi.



Ta funkcija se samodejno izklopi po 52 h.

Za deaktiviranje funkcije ponovno pritisnite tipko FastFreeze. Indikator FastFreeze se izklopi.

3.4 Alarm za odprta vrata

Če vrata hladilnika pustite odprta približno pet minut, se oglasi zvočni signal.

Med alarmom lahko zvočni signal utišate s pritiskom poljubne tipke. Zvočni signal se po približno eni uri samodejno izklopi, da ne moti.

Zvočni signal utihne, ko zaprete vrata.

4. DNEVNA UPORABA

4.1 Nameščanje vratnih polic

Za lažje shranjevanje živil lahko vratne police postavite na različne višine. Polico povlecite navzgor, da jo prestavite.

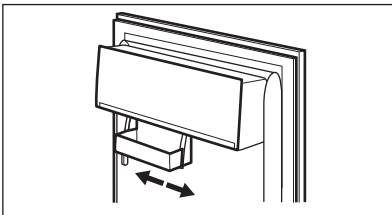

Ta model je opremljen s predalom za shranjevanje različnih živil.

4.2 Odstranljive police

Stene hladilnika so opremljene z vodili. Položaj rešetk lahko spremenite.

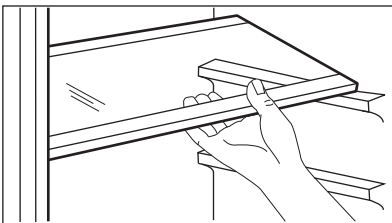

Ne premikajte steklene police nad predalom za zelenjavo, da zagotovite pravilno kroženje zraka.

4.3 Predal za zelenjavo

V spodnjem delu naprave je poseben predal, ki je primeren za shranjevanje sadja in zelenjave.

4.4 Prikazovalnik temperature

Na stranski steni naprave je prikazovalnik temperature. Simboli označujejo najhladnejše predele v hladilniku med dvema puščicama.

Če se prikaže OK (A), položite sveža živila v predel, ki je označen na obeh oznakah. V nasprotnem primeru (B) počakajte vsaj 12 h in ponovno preverite.

Če še vedno ni OK (B), nastavite nižjo temperaturo.

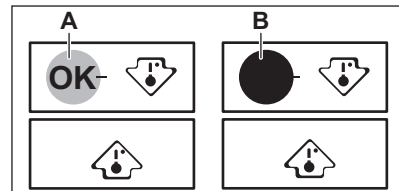

4.5 Zamrzovanje svežih živil

Uporabite predel zamrzovalnika za zamrzovanje svežih živil ter dolgotrajno

shranjevanje zamrznjenih in globoko zamrznjenih živil.

Funkcijo FastFreeze vklopite vsaj 24 h prej, preden boste v zamrzovalnik dali živila, ki jih želite zamrzniti.

Sveža živila shranjujte enakomerno razporejena v vseh predelkih in predalih.

Ne prekoračite največje količine živil, ki jih lahko zamrznete, ne da bi vanje dodali še druga sveža živila 24 h (glejte ploščico za tehnične navedbe).

Ko je zamrzovanje končano, se naprava samodejno vrne na prejšnjo nastavitvev temperature (oglejte si »Funkcija FastFreeze«).



Temperatura v hladilniku se lahko spremeni.

Za dodatne informacije si oglejte poglavje "Namigi za zamrzovanje".

4.6 Shranjevanje zamrznjenih jedi

Ob prvem vklopu ali po daljšem obdobju neuporabe aktivirajte funkcijo FastFreeze vsaj 3 h, preden položite živila v zamrzovalni predal.

POZOR!

Če je napajanje izklopljeno dalj časa, kot je prikazano na ploščici za tehnične navedbe pod "časom naraščanja", morate odtajana živila porabiti takoj.

5. NASVETI IN NAMIGI

5.1 Namigi za varčevanje z energijo

- Hladilnik: Konfiguracija s predali v spodnjem delu naprave in enakomerno razporejene police zagotavlja najučinkovitejšo uporabo energije. Položaj posodic na vratih ne vpliva na porabo energije.
- Vrat ne odpirajte pogosto in jih ne puščajte odprtih dlje, kot je treba.
- Zamrzovalnik: Nižja kot je nastavitvev temperature, višja je poraba energije.
- Hladilnik: Ne nastavlajte previsoke temperature, razen če je to potrebno zaradi lastnosti živil.
- Če je temperatura okolja visoka in je termostat nastavljen na nizko temperaturo ter je naprava povsem napolnjena, lahko kompresor neprestano deluje, zaradi česar se na izparilniku nabere ivje ali led. V tem primeru nastavite termostat na višjo temperaturo, da na ta način omogočite samodejno odtaljevanje.
- Ne pokrivajte prezračevalnih rešetk ali odprtih.

5.2 Namigi za zamrzovanje

- Ne zamrzujte steklenic ali pločevink s tekočinami, še posebej gaziranimi. Med zamrzovanjem lahko eksplodirajo.
- V zamrzovalnik ne postavljajte vročih živil.
- Sveža nezamrznjena živila ne postavljajte neposredno ob že zamrznjene jedi.
- Ne uživajte ledenih kock, sorbetov ali sladolednih lučk takoj, ko jih vzamete iz zamrzovalnika, da preprečite ozeblino.
- Odtajanih živil ne zamrzujte ponovno.

5.3 Shranjevanje zamrznjenih jedi

- Predal zamrzovalnika je označen z *******.
- Dobra nastavitvev temperature, ki zagotavlja ohranitev zamrznjenih živil, je nižja ali enaka -18 °C.
- Zaradi višje nastavitvev temperature v napravi se lahko skrajša rok uporabnosti.
- Celoten zamrzovalnik je primeren za shranjevanje zamrznjenih živil.
- Okrog živil pustite dovolj prostora, da zagotovite prost pretok zraka.

5.4 Rok uporabnosti za zamrzovalnik

Vrsta jedi	Rok uporabnosti (mesece)
Kruh	3
Sadje (razen citrusi)	6 - 12
Zelenjava	8 - 10
Ostanki brez mesa	1 - 2
Mlečni izdelki:	
Maslo	6 - 9
Mehki siri (npr. mocarela)	3 - 4
Trdi siri (npr. parmezan, čedar)	6
Morski sadeži:	
Mastne ribe (npr. losos, skuša)	2 - 3
Puste ribe (npr. polenovka, bokoplavutariča)	4 - 6 12
Rakci	3 - 4
Odrpte školjke	1 - 2
Kuhane ribe	
Meso:	
Perutnina	9 - 12
Govedina	6 - 12
Svinjina	4 - 6
Jagnjetina	6 - 9
Klobasa	1 - 2
Šunka	1 - 2
Ostanki z mesom	2 - 3

5.5 Namigi za hlajenje živil

- Razdelek za sveža živila je označen (na plošči za tehnične navedbe) z .
- Dobra nastavitve temperature, ki zagotavlja ohranitev svežih živil, je nižja ali enaka +4 °C.
- Da bi preprečili širjenje neprijetnih vonjav po napravi, za tekočine in živila vedno uporabljajte zaprte posode.
- Da se surova živila ne bi navzela vonjav kuhanih živil, kuhana živila pokrijte in jih ločite od surovih.
- Meso zavijte in postavite na stekleno polico nad predalom za zelenjavo.
- Živila odmrznite v hladilniku.
- V napravo ne postavljajte vročih živil.
- Očistite sadje in zelenjavo ter jih položite v namenski predal (predal za zelenjavo).
- V hladilniku ne hranite eksotičnega sadja.
- Zelenjave, ko je paradižnik, krompir, čebula in česen, ne hranite v hladilniku.
- Steklenice zaprite, preden jih postavite v hladilnik.

6. SKRIB IN ČIŠČENJE



UPOZORNENIE!

Oglejte si poglavja Varnost.

6.1 Čiščenje notranjosti

Pred prvo uporabo očistite notranjost in vso opremo z mlačno vodo in nevtralnimi milom, nato osušite.



POZOR!

Vsi dodatki in sestavni deli naprave niso primerni za pranje v pomivalnem stroju.

6.2 Redno čiščenje

Opremo redno čistite:

- Notranjost in dodatke očistite z mlačno vodo in nevtralnimi milom. Sperite jih in obrišite do suhega.
- Redno obrišite tesnila vrat.

6.3 Odtaljevanje hladilnika

Med običajno uporabo se zmrzal samodejno odtaja z izparilnika v hladilniku. Odtajana voda odteka skozi korito v poseben vsebnik, kjer izpareva.

Redno čistite odprtino za odtekanje odtajane vode pod predali za solato.

Uporabite čistilno cev, priloženo napravi.

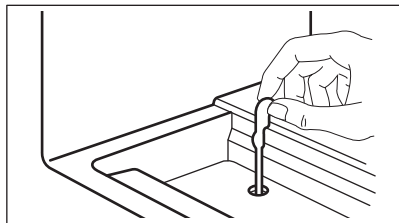

6.4 Odtaljevanje zamrzovalnika

⚠ POZOR!

Za strganje zmrzali iz evaporatorja nikoli ne uporabljajte ostrega kovinskega orodja.

Uporabljajte samo dodatno opremo, ki jo za to napravo priporoča proizvajalec, da pospešite odmrzovanje.



Približno 12 h pred odtaljevanjem nastavite nižjo temperaturo.

Običajno se na policah zamrzovalnika in okrog zgornjega predelka nabere tanka plast zmrzali. Zamrzovalnik odtajajte, ko plast ledu doseže debelino okoli 3-5 mm.

1. Ugasnite napravo in jo izklopite.
2. Odstranite shranjena živila.
3. Pustite vrata odprta in zaščitite tla pred vodo.
4. V predal za zamrtovanje dodajte toplo vodo, da pospešite postopek odtaljevanja.

5. Po odtaljevanju posušite notranjost.
6. Napravo vklopite. Zaprite vrata.
7. Nastavite najnižjo temperaturo za vsaj 3 h, preden živila zložite nazaj v zamrzovalnik.

6.5 Čiščenje zračnih kanalov

1. Najprej odstranite podnožje (A), nato prezračevalno rešetko (B).

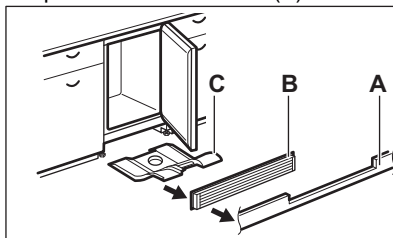

2. Očistite prezračevalno rešetko.
3. Odbojnik zraka previdno izvlecite ven (C) in preverite, da na njem ni sledi vode zaradi odtaljevanja.
4. Spodnji del naprave očistite s sesalnikom.

6.6 Obdobje neuporabe

Če naprave dlje časa ne uporabljate, opravite naslednje varnostne ukrepe:

1. Napravo izključite iz električnega omrežja.
2. Odstranite vsa živila.
3. Odtalite napravo.
4. Očistite napravo in vso dodatno opremo.
5. Pustite vrata odprta, da preprečite nastanek neprijetnih vonjav.

7. ODPRAVLJANJE TEŽAV

⚠ UPOZORNENIE!

Oglejte si poglavja Varnost.

7.1 Kaj storite v primeru ...

Problem	Možni vzrok	Rešitev
Naprava ne deluje.	Naprava je izklopljena.	Napravo vklopite.

Problem	Možni vzrok	Rešitev
	Omrežni vtič ni pravilno povezan z omrežno vtičnico.	Omrežni vtič pravilno povežite z omrežno vtičnico.
	V omrežni vtičnici ni napetosti.	Z omrežno vtičnico povežite drugo električno napravo. Obrnite se na kvalificiranega električarja.
Naprava je hrupna.	Naprava ni ustrezno podprta.	Preverite, ali je naprava stabilna.
Deluje zvočni ali vidni alarm.	Vrata so odprta.	Zaprite vrata.
Kompresor neprekinjeno deluje.	Nastavljena je napačna temperatura.	Oglejte si poglavje „Upravljalna plošča“.
	Istočasno se v prostoru nahaja preveč hrane.	Počakajte nekaj ur in ponovno preverite temperaturo.
	Temperatura prostora je previsoka.	Oglejte si poglavje „Montaža“.
	Hrana, ki ste jo dali v napravo, je pretopla.	Počakajte, da se hrana ohladi na sobno temperaturo, preden jo shranite.
	Vrata niso pravilno zaprta.	Oglejte si razdelek „Zapiranje vrat“.
	Funkcija FastFreeze je vklopljena.	Oglejte si razdelek »Funkcija FastFreeze«.
Kompresor se ne zažene takoj po pritisku »FastFreeze« ali spremembi temperature.	Kompresor se zažene šele čez nekaj časa.	To je običajno, prisotna ni nobena napaka.
Vrata so napačno poravnana ali posegajo v prezračevalno rešetko.	Naprava ni poravnana.	Oglejte si navodila za namestitve.
Vrata se težko odpirajo.	Vrata ste poskusili ponovno odpreti takoj, ko ste jih zaprli.	Med zapiranjem in ponovnim odpiranjem vrat počakajte nekaj sekund.
Luč ne deluje.	Luč je v stanju pripravljenosti.	Zaprite in odprite vrata.
	Luč je okvarjena.	Obrnite se na pooblaščen servisni center.
Prisotno je preveč zmrzali in ledu.	Vrata niso pravilno zaprta.	Oglejte si razdelek „Zapiranje vrat“.
	Tesnilo je poškodovano ali umazano.	Oglejte si razdelek „Zapiranje vrat“.
	Živila niso pravilno zavita.	Hrano dobro zavijte.
	Nastavljena je napačna temperatura.	Oglejte si poglavje „Upravljalna plošča“.
	Naprava je povsem napolnjena in nastavljena na najnižjo temperaturo.	Nastavite višjo temperaturo. Oglejte si poglavje „Upravljalna plošča“.
	Nastavljena temperatura v napravi je prenizka, temperatura okolja pa previsoka.	Nastavite višjo temperaturo. Oglejte si poglavje „Upravljalna plošča“.
Vzdolž hrbtne plošče zamrzovalnika teče voda.	Med samodejnim odtaljevanjem se zmrzal na hrbtini plošči tali.	To je običajno.

Problem	Možni vzrok	Rešitev
Znotraj hladilnika je preveč kondenzirane vode.	Vrata so bila prepogosto odprta.	Vrata odprite samo, ko je treba.
	Vrata niso bila povsem zaprta.	Poskrbite, da bodo vrata povsem zaprta.
	Shranjena živila niso bila zaščitenjena.	Živila pred hrambo v napravi zavijte v primerno embalažo.
	To je običajno, da se poleti in jeseni zaradi povečane vlažnosti zraka in hrane lahko nabere več kondenzacije. Hladilnik ne proizvaja vlage. Po tem se vlažnost v hladilniku zniža.	Poleti in jeseni nastavite višjo temperaturo v hladilniku (pribl. 6–7 °C).
Na steklenih policah so kapljice vode.	V hladilniku je preveč vlage.	Steklene police obrišite s krpo, da odstranite vodne kapljice.
Voda teče v hladilniku.	Živila v napravi preprečujejo odtokanje vode v zbiralnik.	Pazite, da živila niso v stiku s hrbtno ploščo.
	Iztok za vodo je zamašen.	Očistite iztok za vodo.
Voda se izteka na tla.	Iztok za staljeno vodo ni povezan s pladnjem za izparevanje pod napravo.	Iztok za staljeno vodo povežite s pladnjem za izparevanje.
Temperature ni mogoče nastaviti.	Funkcija FastFreeze je vklopljena.	Ročno izklopite funkcijo FastFreeze ali počakajte, da se samodejno izklopi. Oglejte si razdelek »Funkcija FastFreeze«.
Temperatura v napravi je prenizka/previsoka.	Nastavljena ni ustrezna temperatura.	Nastavite višjo/nižjo temperaturo.
	Vrata niso pravilno zaprta.	Oglejte si poglavje »Zapiranje vrat«.
	Hrana je prevročna.	Pustite živilom, da se ohladijo, preden jih shranite.
	Istočasno se v prostoru nahaja preveč hrane.	Hranite manj živil istočasno.
	Debelina sloja zmrzali presega 4-5 mm.	Odtalite napravo.
	Vrata ste pogosto odprli.	Vrata odprite samo, če je treba.
	Funkcija FastFreeze je vklopljena.	Oglejte si razdelek »Funkcija superzamrzovanja FastFreeze«.
	V napravi ne kroži hladen zrak.	Zagotovite kroženje hladnega zraka v napravi. Oglejte si poglavje »Nasveti in namigi«.
Površine v hladilniku so toplejše.		To je običajno:
Svetleče diode za nastavev temperature utripajo sočasno.	Pri merjenju temperature je prišlo do napake.	Obrnite se na pooblaščen servisni center. Hladilni sistem bo še naprej ohranjal živila hladna, vendar temperature ne bo mogoče prilagajati.



Če se težava nadaljuje, se obrnite na pooblaščen servisni center.

7.2 Zamenjava žarnice

Za zamenjavo žarnice se obrnite na pooblaščen servisni center.

7.3 Zapiranje vrat

1. Očistite tesnila vrat.
2. Za nastavitev vrat si oglejte navodila za namestitev.
3. Za zamenjavo poškodovanih tesnil vrat se obrnite na pooblaščen servisni center.

8. TEHNIČNI PODATKI

Tehnični podatki se nahajajo na ploščici za tehnične navedbe na notranji strani naprave in na energijski nalepki.

Koda QR na energijski nalepki z naprave zagotavlja spletno povezavo do informacij, povezanih z delovanjem naprave, v podatkovni bazi EU EPREL. Energijsko nalepko hranite za referenco skupaj z navodili za uporabo in vsemi drugimi dokumenti, ki so priloženi tej napravi.

Iste informacije lahko v bazi EPREL najdete tudi s pomočjo povezave <https://eprel.ec.europa.eu> ter imena modela in številke izdelka, ki ju najdete na ploščici za tehnične navedbe naprave.

Za podrobnejše informacije o energijski nalepki si oglejte povezavo www.theenergylabel.eu.

9. INFORMACIJE ZA TESTNE INŠTITUTE

Namestitev in priprava naprave za vsako preverjanje EcoDesign morata biti v skladu z EN 62552 (EU). Zahteve glede prezračevanja, mere izreza in najmanjši razmiki zadnjih strani morajo biti takšni, kot

so navedeni v poglavju Montaža tega uporabniškega priročnika. Za dodatne informacije in načrte natovarjanja se obrnite na proizvajalca.

10. SKRBJ ZA OKOLJE

Reciklirajte materiale, ki jih označuje simbol . Embalažo odložite v ustrezne zabojnike za reciklažo. Pomagajte zaščititi okolje in zdravje ljudi ter reciklirati odpadke električnih in elektronskih naprav. Naprav, označenih s

simbolom , ne odstranjujte z gospodinjskimi odpadki. Izdelek vrnite na krajevno zbirališče za recikliranje ali se obrnite na občinski urad.

Electrolux'e hoş geldiniz. Cihazımızı seçtiğiniz için teşekkür ederiz.



Kullanım önerileri, broşürler, sorun giderme bilgileri, servis ve onarım bilgileri:
www.electrolux.com/support

Önceden haber verilmeksizin değişiklik yapma hakkı saklıdır.

İÇİNDEKİLER

1. GÜVENLİK BİLGİLERİ.....	55
2. GÜVENLİK TALİMATLARI.....	57
3. KONTROL PANELİ.....	59
4. GÜNLÜK KULLANIM.....	60
5. İPUÇLARI VE ÖNERİLER.....	61
6. BAKIM VE TEMİZLİK.....	62
7. SORUN GİDERME.....	63
8. TEKNİK VERİLER.....	66
9. TEST KURULUŞLARINA YÖNELİK BİLGİLER.....	66
10. TÜKETİCİNİN SEÇİMLİK HAKLARI.....	66
11. ÇEVREYLE İLGİLİ BİLGİLER.....	67

1. ⚠ GÜVENLİK BİLGİLERİ

Cihazın montaj ve kullanımından önce, verilen talimatları dikkatlice okuyun. Üretici, yanlış kurulum veya kullanımdan kaynaklanan yaralanma ya da hasarlardan sorumlu değildir. Talimatları, ileride kullanabilmeniz için her zaman güvenli ve kolay ulaşılabilir bir yerde tutun.

1.1 Çocukların ve tehlikeye açık kişilerin güvenliği

- Bu cihaz, gözetim altında bulunmaları veya cihazın güvenli şekilde kullanımı ve oluşabilecek tehlikeler hakkında bilgi verilmesi kaydıyla 8 yaş ve üzeri çocuklar ile fiziksel, duyuşsal veya zihinsel kapasitesi düşük ya da bilgi ve deneyimi olmayan kişiler tarafından kullanılabilir. 3 ila 8 yaşındaki çocukların ve çok kapsamlı ve karmaşık engelli kişilerin, uygun şekilde bilgilendirilmeleri şartıyla cihazı yüklemelerine ve boşaltmalarına izin verilebilir. 3 yaşından küçük çocuklar, sürekli olarak gözlemlenmedikçe cihazdan uzak tutulmalıdır.

- Çocukların cihazlarla ve oynamadıklarından emin olun.
- Temizlik ve kullanıcı tarafından gerçekleştirilen bakım işlemleri, gözetim altında olmadıkları sürece çocuklar tarafından gerçekleştirilmemelidir.
- Tüm ambalajları çocuklardan uzak tutun ve uygun şekilde bertaraf edin.

1.2 Genel Güvenlik Uyarıları

- Bu cihaz sadece yiyecek ve içecek saklamak içindir.
- Bu cihaz tek bir evde kapalı bir ortamda ev içi kullanım için tasarlanmıştır.
- Bu cihaz; ofislerde, otel misafir odalarında, oda-kahvaltı misafir odalarında, çiftlik konukevlerinde ve bu tür kullanımın (ortalama) ev içi kullanım seviyelerini aşmadığı diğer benzer konaklama yerlerinde kullanılabilir.
- Yiyecek kirlenmesini önlemek için aşağıdaki talimatlara harfiyen uyun:
 - kapıyı uzun süre açık bırakmayın;
 - gıda ve erişilebilir tahliye sistemleri ile temas edebilecek yüzeyleri düzenli olarak temizleyin;
 - diğer yiyeceklerle temas etmesini veya üzerine sularının damlamasını önlemek için çiğ etleri ve balıkları buzdolabındaki uygun kaplarda saklayın.
- UYARI: Cihazın kendisindeki veya içerisine kurulduğu kabindeki havalandırma boşluklarını kapatmayın veya engellemeyin.
- UYARI: Buz çözme sürecini hızlandırmak için üretici tarafından önerilenin dışında mekanik cihazlar veya başka araçlar kullanmayın.
- UYARI: Soğutucu devreye zarar vermeyin.
- UYARI: Üreticinin önerdiği türde olmayan elektrikli cihazları gıda saklama bölmelerinin içinde kullanmayın.
- Cihazı temizlemek için su spreyi ve buhar kullanmayın.
- Cihazı nemli yumuşak bir bezle temizleyin. Sadece nötr deterjanlar kullanın. Aşındırıcı ürünler, aşındırıcı temizlik bezleri, çözücüler veya metal cisimler kullanmayın.

- Cihaz uzun süre boş kaldığında, cihazı kapatın, buzunu çözün, temizleyin, kurulaşın ve cihaz içinde küflenmeyi önlemek için kapısını açık bırakın.
- Yanıcı püskürtmeli gazlar barındıran aerosol teneke kutular gibi patlayıcı maddeleri bu cihazda saklamayın.
- Elektrik kablosunun zarar görmesi durumunda, bir hasarının meydana gelmesine engel olmak için, kablonun değişimi, üreticisi, Yetkili Servisi veya benzer nitelikteki kalifiye bir kişi tarafından yapılmalıdır.

2. GÜVENLİK TALİMATLARI

2.1 Montaj

UYARI!

Cihazın montajı yalnızca kalifiye bir kişi tarafından yapılmalıdır.

- Tüm ambalajları çıkarın.
- Hasarlı bir cihazı monte etmeyin ya da kullanmayın.
- Güvenlik açısından cihazı yerleşik yapıya kurmadan kullanmayın.
- Cihazın montajı ve kapak yönünün değiştirilmesi için web sitemizde ayrıca verilen talimatları izleyin.
- Cihazı hareket ettirdiğinizde dikkatli olun, cihaz ağırdır. Her zaman koruyucu eldiven ve koruyuculu ayakkabı kullanın.
- Cihazın etrafında hava dolaşımının olduğundan emin olun.
- İlk kurulum sonrası veya kapı açılma yönü değiştirildikten sonra cihazı güç kaynağına bağlamadan önce en az 4 saat bekleyin. Bunun amacı yağın kompresörün içine geri akmasını sağlamaktır.
- Cihaz üzerinde herhangi bir müdahale yapmadan önce (örn; kapı açılma yönünün değiştirilmesi) cihazın fişini prizden çekin.
- Kurulum talimatlarında aksi belirtilmedikçe, cihazın kurulumunu radyatörlerin veya ocakların, fırınların, ankastre fırın ya da elektrikli ocakların yakınına yapmayın.
- Cihazı yağmura, kar vb dış iklim koşullarına maruz bırakmayın.

- Cihazı doğrudan güneş ışığı bulunan yere kurmayın.
- Bu cihazı çok nemli veya çok soğuk olan yerlere kurmayın.
- Cihazı hareket ettirirken zemini çizmemek için ön tarafından kaldırın.
- Cihaz kapağını ters çevirirken zemini çizilmelerden koruyun.

2.2 Elektrik bağlantısı

UYARI!

Yangın ve elektrik çarpması riski.

UYARI!

Cihazın pozisyonunu ayarlarken elektrik kablosunun sıkışmadığından veya zarar görmediğinden emin olun.

UYARI!

Çoklu fiş adaptörleri ve uzatma kabloları kullanmayın.

- Anma değeri plakasındaki parametrelerinin ana güç kaynağının elektrik gücüne uygun olduğundan emin olun.
- Cihaz topraklanmalıdır.
- Daima düzgün takılmış, elektrik çarpmasına karşı korumalı bir priz kullanınız.
- Evinizdeki elektrik prizi topraklanmamışsa yetkinlik sahibi bir elektrikçiye danışarak cihazı mevcut düzenlemelere uygun ayrı bir topraklamaya bağlayın.

- Elektrikli bileşenlere (ör. fiş, kablo, kompresör) hasar vermediğinizden emin olun. Elektrikli bileşenleri değiştirmek için Yetkili Servis Merkeziyle veya bir elektrikçi ile temas kurun.
- Elektrik kablosu, fiş seviyesinin altında kalmalıdır.
- Fişi prize sadece montaj tamamlandıktan sonra takın. Kurulmdan sonra elektrik fişine erişilebildiğinden emin olun.
- Cihazın fişini prizden çıkarmak için elektrik kablosunu çekmeyin. Her zaman fişten tutarak çekin.

2.3 Kullanım

UYARI!

Yaralanma, yanık, elektrik çarpması ya da yangın riski.



Cihaz yüksek çevresel uyumluluğa sahip bir doğal gaz olan yanıcı izobütan (R600a) içerir. İzobütan içeren soğutucu devresine zarar vermemeye dikkat edin.

- Cihazın teknik özelliklerini kesinlikle değiştirmeyin.
- Ankastré ürünün solo olarak kullanılması kesinlikle tehlikeli ve yasaktır.
- Bu cihaz, 10°C ile 43°C arasında değişen ortam sıcaklıklarında kullanılmak üzere tasarlanmıştır. Belirtilen sıcaklık aralığı, cihazın doğru çalışmasını garanti eder.
- Üretici tarafından kullanılabilir oldukları belirtilmedikçe cihazın içine elektrikli cihazlar (ör. dondurma makineleri) koymayın.
- Buzdolabı devresinde hasar oluşursa odada alev ve tutuşurma kaynağı bulunmadığından emin olun. Odayı havalandırın.
- Sıcak nesnelerin, cihazın plastik kısımlarına temas etmemesini sağlayın.
- Dondurucu bölmesine meşrubat koymayın. Bu içecek kabında basınç yaratacaktır.
- Cihazın içinde yanıcı gaz ve sıvı saklamayın.
- Yanıcı veya yanıcı ürünlerle ıslanan nesneleri cihazın içine, yanına veya üstüne koymayın.

- Kompresör ve kondensöre temas etmeyin. Bu parçalar çoğunlukla sıcak olur.
- Eliniz ıslak veya nemli ise dondurucu bölmesinden bir şey çıkarmayın veya temas etmeyin.
- Buzu çözdürülmüş yiyecekleri yeniden dondurmayın.
- Dondurulmuş yiyeceğin paketi üstündeki saklama talimatlarına başvurun.
- Yiyecekleri dondurucu bölmesine koymadan önce herhangi bir gıdayla temas etmemesi için sarın.
- Yiyeceklerin cihaz bölmelerinin iç duvarlarına temas etmesine izin vermeyin.

2.4 İç aydınlatma

UYARI!

Elektrik çarpması riski.

- Bu ürün, enerji verimliliği sınıfı G olan bir veya daha fazla ışık kaynağı içerir.
- Bu ürünün içindeki lamba(lar) ve ayrı satılan yedek parça lambalar ile ilgili olarak: Bu lambaların sıcaklık, titreşim, nem gibi ev aletlerindeki aşırı fiziksel koşullara dayanması ya da cihazın çalışma durumu hakkında bilgi vermesi amaçlanmıştır. Diğer uygulamalarda kullanılmak üzere tasarlanmamıştır ve ev odası aydınlatması için uygun değildir.

2.5 Bakım ve temizlik

UYARI!

Yaralanma veya cihazın zarar görme riski söz konusudur.

- Bakım işleminden önce, cihazı devre dışı bırakın ve prizden elektrik bağlantısını kesin.
- Bu cihaz, soğutma ünitesinde hidrokarbonlar içerir. Yalnızca kalifiye bir kişi bakımını yapmalı ve üniteyi yeniden şarj etmelidir.
- Cihazın tahliye kanallarını düzenli olarak inceleyin ve gerekirse temizleyin. Tahliye kanalı tıkalı ise çözülen buz suyu cihazın altında birikir.

2.6 Servis

- Cihazı onarmak için yetkili bir Servis Merkezine başvurun. Yalnızca orijinal yedek parçaları kullanın.
- Kendinizin yapacağı veya profesyonel olmayan onarımın güvenliği olumsuz etkileyebileceğini ve garantiyi geçersiz kılabileceğini dikkate alın.
- Aşağıdaki yedek parçalar, modelin üretimi sonlandırıldıktan en az 7 yıl sonrasında kadar temin edilir: termostatlar, sıcaklık sensörleri, baskılı devre kartları, ışık kaynakları, kapı kolları, kapı menteşeleri, tepşiler ve sepetler. Kapı contaları, model üretimi durdurulduktan sonra en az 10 yıl boyunca piyasada olacaktır. Bu süre, ülkenede daha uzun olabilir. Daha fazla bilgi için lütfen web sitemizi ziyaret edin.
- Bu yedek parçaların bazılarının yalnızca profesyonel servis personeline yönelik

olduğunu ve yedek parçaların tamamının tüm modeller için geçerli olmadığını dikkate alın.

2.7 Elden çıkarma

⚠ UYARI!

Yaralanma ve boğulma riski.

- Cihazın fişini prizden çekin.
- Elektrik kablosunu kesin ve atın.
- Çocukların ve hayvanların cihazda kapalı kalmasını önlemek için kapıyı çıkarın.
- Bu cihazın soğutucu devresi ve yalıtım maddeleri ozon dostudur.
- Yalıtım köpüğü yanıcı gaz içerir. Cihazı nasıl doğru şekilde elden çıkaracağınızı ilişkin bilgi için belediyenize başvurun.
- Isı eşanjörünün yanındaki soğutma ünitesi kısmına zarar vermeye dikkat edin.

3. KONTROL PANELİ

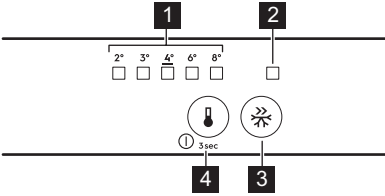

- 1 Sıcaklık göstergesi LED ışığı
- 2 FastFreeze göstergesi
- 3 FastFreeze tuşu
- 4 Sıcaklık ayar düğmesi AÇMA/KAPAMA düğmesi

3.1 Açma ve kapama

Çalıştırma

1. Fişi prize takın.
2. Tüm LED göstergeler kapalıysa sıcaklık ayar tuşuna basın.

Kapatma

3 sn boyunca sıcaklık ayar tuşuna basmaya devam edin. Tüm gösterge ışıkları söner.

3.2 Sıcaklığın ayarlanması

Sıcaklık ayar tuşuna basın. Geçerli LED sıcaklık göstergesi yanıp söner. Sıcaklık ayar tuşuna bastığınızda, ayar bir konum hareket eder. Cihaz istenen sıcaklığa ulaşana kadar bu işlemi tekrarlayın.

Sıcaklık aralığı 2°C ila 8°C arasında değişebilir (önerilen 4°C).



Ayarlanan sıcaklığa 24 sa içinde ulaşılır. Elektrik kesintisinden sonra ayarlanan sıcaklık kayıtlı kaldığından hatırlanır.

3.3 FastFreeze fonksiyonu

FastFreeze fonksiyonu, dondurucu bölmesinde sırasıyla ön dondurma ve hızlı dondurma için kullanılır. Bu fonksiyon, taze gıdaların donmasını hızlandırır ve depolanmış olan gıda ürünlerini ısınmaya karşı korur.



Taze yiyecekleri dondururken ön dondurma işlemi için yiyecekleri yerleştirmeden en az 24 sa önce FastFreeze fonksiyonunu çalıştırın.

FastFreeze fonksiyonunu etkinleştirmek için FastFreeze düğmesine basın. FastFreeze göstergesi yanar.



Bu fonksiyon 52 sa sonra otomatik olarak durur.

Fonksiyonu devre dışı bırakmak için FastFreeze tuşuna tekrar basın. FastFreeze göstergesi söner.

3.4 Kapı açık alarmı

Soğutucu kapısı yaklaşık 5 dakika açık bırakılırsa ses gelir.

Alarm sırasında, ses herhangi bir düğmeye basılarak kapatılabilir. Rahatsızlık vermemek için ses yaklaşık bir saat sonra otomatik olarak kapanır.

Kapı kapatıldıktan sonra alarm devre dışı kalır.

4. GÜNLÜK KULLANIM

4.1 Kapı raflarının yerleştirilmesi

Gıdaların daha kolay saklanması için kapı rafları farklı yüksekliklere yerleştirilebilir. Yeniden konumlandırmak için rafı yukarı çekin.

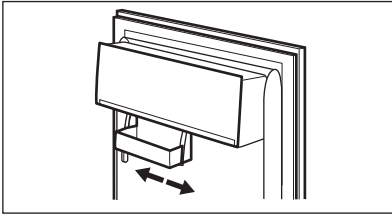

Bu model, değişken fonksiyonlu bir saklama kutusu ile donatılmıştır.

4.2 Çıkarılabilir raflar

Buzdolabının iç duvarlarında raylar bulunmaktadır. Rafların konumunu değiştirebilirsiniz.

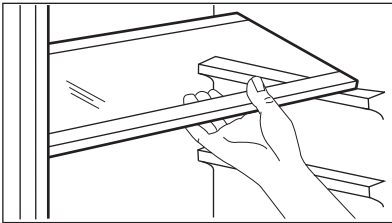

Havanın düzgün bir şekilde dolaşmasını sağlamak için sebze çekmecesinin üzerinde bulunan cam rafı çıkarmayın.

4.3 Sebze çekmecesini

Cihazın alt kısmında meyve ve sebzelerin saklanması için uygun özel bir çekmece vardır.

4.4 Sıcaklık göstergesi

Cihazın yan duvarında bir sıcaklık göstergesi vardır. İki ok arasındaki semboller, soğutucudaki en soğuk alanı gösterir.

OK görüntülenirse (A), taze gıdaları iki etiketle belirtilen alana yerleştirin. Görüntülenmezse (B), en az 12 sa bekleyin ve tekrar kontrol edin.

Hala OK (B) değilse, daha düşük bir sıcaklık ayarlayın.

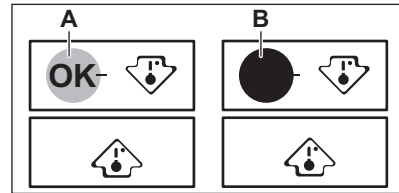

4.5 Taze yiyeceklerin dondurulması

Taze yiyecekleri dondurmak, dondurulmuş ve derin dondurulmuş yiyecekleri uzun süre saklamak için dondurucu bölümü uygundur.

Yiyecekleri dondurucu bölümüne yerleştirmeden önce FastFreeze fonksiyonunu en az 24 sa boyunca çalıştırın.

Taze yiyecekleri tüm bölme veya çekmecelere eşit bir şekilde dağıtarak saklayın.

24 sa içinde başka taze yiyecek eklemeyen dondurulabilecek maksimum yiyecek miktarını aşmayın (bilgi etiketine bakın).

Dondurma işlemi tamamlandığında, cihaz otomatik olarak önceki sıcaklık ayarına geri döner (bkz. "FastFreeze fonksiyonu").



Buzdolabının içindeki sıcaklık değişebilir.

Daha fazla bilgi için bkz. "Dondurma ipuçları".

4.6 Dondurulmuş yiyeceklerin saklanması

Cihazı ilk kez çalıştırdığınızda veya belirli bir süre kullanım dışı bıraktıktan sonra, ürünleri dondurucu bölümüne koymadan en az 3 sa önce FastFreeze fonksiyonunu etkinleştirin.



DİKKAT!

Cihaz, bilgi etiketinde "başlama süresi" altında gösterilen değerden daha uzun süre elektriksiz kalmışsa, buzu çözülen yiyecekler hemen tüketilmelidir.

5. İPUÇLARI VE ÖNERİLER

5.1 Enerji tasarrufuyla ilgili ipuçları

- Soğutucu: Çekmecelerin cihazın alt kısmında olduğu ve yiyeceklerin raflara eşit şekilde dağıtıldığı kullanım şeklinde en yüksek enerji verimliliği sağlanır. Kapı raflarının konumu enerji tüketimini etkilemez.
- Kapıyı sık sık açmayın veya gerektiğinden daha uzun süre açık bırakmayın.
- Dondurucu: Sıcaklık ayarı ne kadar düşükse, enerji tüketimi de o kadar yüksek olur.
- Soğutucu: Yiyeceklerin özellikleri gerektirmediği sürece çok yüksek sıcaklığa ayarlamayın.
- Eğer ortam sıcaklığı yüksekse, ısı ayarı düşük bir sıcaklığa ayarlanmışsa ve cihaz tam dolu durumdaysa, kompresör devamlı çalışabilir ve bu da buharlaştırıcı devresinde karlanmaya veya buzlanmaya neden olabilir. Böyle bir durumda, otomatik buz çözme için ısı ayarını yüksek dereceye ayarlayın.
- Havalandırma ızgaralarını veya deliklerini kapatmayın.

5.2 Dondurma ipuçları

- İçinde sıvı olan, özellikle de karbondioksit içeren içecekler olan şişeleri veya teneke

kutuları dondurmayın. Donma sırasında patlayabilirler.

- Dondurucu bölümüne sıcak yiyecekler koymayın.
- Henüz dondurulmamış taze yiyecekleri doğrudan dondurulmuş yiyeceklerin yanına koymayın.
- Soğuk ısırmasını önlemek için buz küplerini, su buzlarını veya buzlu dondurmaları dondurucudan çıkardıktan hemen sonra tüketmeyin.
- Buzu çözülmüş gıdaları tekrar dondurmayın.

5.3 Dondurulmuş yiyeceklerin saklanması ile ilgili tavsiyeler

- Dondurucu bölümünde  işaretleri bulunmaktadır.
- Dondurulmuş yiyeceklerin saklanması için ideal sıcaklığın -18°C veya altında olması gereklidir.
- Cihaz içindeki sıcaklık ayarı daha yüksek olursa dondurulmuş yiyeceklerin raf ömrü kısalmıştır.
- Dondurucu bölümünün tamamı dondurulmuş yiyeceklerin saklanması için uygundur.
- Havanın serbestçe dolaşmasını sağlamak için yiyeceklerin arasında yeterli boşluk bırakın.

5.4 Dondurucu bölmesi için raf ömrü

Yemek tipi	Raf ömrü (ay)
Ekmek	3
Meyveler (turunçgiller hariç)	6 - 12
Sebzeler	8 - 10
Artakalan etsiz yemekler	1 - 2
Süt ürünleri:	
Tereyağı	6 - 9
Yumuşak peynir (ör. mozzarella)	3 - 4
Sert peynir (ör. parmesan, kaşar)	6
Deniz ürünleri:	
Yağlı balık (ör. somon, uskumru)	2 - 3
Yağsız balık (ör. morina, dil balığı)	4 - 6
Karides	12
Soyulmuş istiridye ve midye	3 - 4
Pişmiş balık	1 - 2
Et:	
Kümes hayvanı	9 - 12
Siğir Eti	6 - 12
Domuz Eti	4 - 6
Kuzu eti	6 - 9
Sosis	1 - 2
Jambon	1 - 2
Artakalan etli yemekler	2 - 3

5.5 Yiyeceklerin soğutucu bölmede saklanması ile ilgili ipuçları

- Taze gıda bölümü (bilgi etiketinde)  ile işaretlenmiştir.
- Taze yiyeceklerin korunmasını sağlayan uygun sıcaklık ayarı +4°C'ye eşit veya daha düşük bir sıcaklıktır.
- Bölmedeki aroma veya koku kokuları önlemek için daima sıvılar ve yiyecekler için kapalı kaplar kullanın.
- Pişmiş ve çiğ yiyecekler arasındaki çapraz kontaminasyonu önlemek için, pişirilmiş yiyeceklerin üzerini örtün ve çiğ olandan ayırın.
- Eti sarın ve sebze çekmecesinin üstündeki cam rafa yerleştirin.
- Dondurulmuş gıdaları çözmek için soğutucu bölmesine yerleştirin.
- Cihazın içine sıcak yiyecekler koymayın.
- Meyve ve sebzeleri temizleyin ve belirtilen çekmeceye (sebze çekmecesini) yerleştirin.
- Egzotik meyveleri buzdolabında saklamayın.
- Domates, patates, soğan ve sarımsak gibi sebzeleri buzdolabında saklamayın.
- Şişeleri buzdolabına koymadan önce kapatın.

6. BAKIM VE TEMİZLİK

UYARI!

Güvenlik bölümlerine bakın.

6.1 İç kısmın temizlenmesi

İlk kullanımdan önce iç kısmı ve tüm aksesuarları ılık su ve nötr sabunla temizleyin ve ardından kurulayın.

DİKKAT!

Bu cihazın aksesuarları ve parçaları bulaşık makinesinde yıkanmaya uygun değildir.

6.2 Periyodik temizlik

Cihazı ve donanımlarını düzenli olarak temizleyin:

- Cihazın içini ve aksesuarlarını ılık su ve biraz nötr sabun ile temizleyin. Durulayın ve kurulayın.
- Kapı contalarını düzenli olarak silin.

6.3 Buzdolabının buzunun çözülmesi

Oluşan buzlar normal kullanım sırasında buzdolabı bölmesindeki evaporatör aracılığıyla otomatik olarak giderilir. Buz çözme suyu, buharlaşacağı özel bir kaba bir oluktan tahliye edilir.

Salata çekmecelerinin altındaki buz çözme suyu tahliye deliğini düzenli olarak temizleyin.

Cihazla birlikte verilen boru temizleyicisi kullanın.

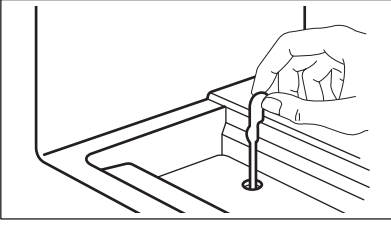

6.4 Dondurucudaki buzun çözülmesi

⚠ DİKKAT!

Evaporatördeki buzı kazımak için asla keskin metal aletler kullanmayın. Çözündürmeyi hızlandırmak için yalnızca üretici tarafından önerilen aksesuarları kullanın.

i

Buz çözme işleminden 12 sa önce daha düşük bir sıcaklık ayarlayın.

Dondurucu raflarında ve üst bölmenin etrafında ince bir tabaka buz oluşması normaldir. Buz tabakası yaklaşık 3-5 mm kalınlığa ulaştığında dondurucudaki buzuz çözün.

1. Cihazı kapatın ve fişini çekin.
2. Saklanan yiyecekleri çıkarın.
3. Kapağı açık bırakın ve zemini sudan koruyun.
4. Buz çözme işlemini hızlandırmak için dondurucu bölmesine bir tencere ılık su koyun.

5. Buz çözdükten sonra iç kısmı kurutun.
6. Cihazı çalıştırın. Kapağı kapatın.
7. Yiyecekleri dondurucu bölmesine geri koymadan önce en az 3 sa boyunca sıcaklığa ayarlayın.

6.5 Hava kanallarının temizlenmesi

1. Bazayı sökün (A), sonra havalandırma ızgarasını sökün (B).

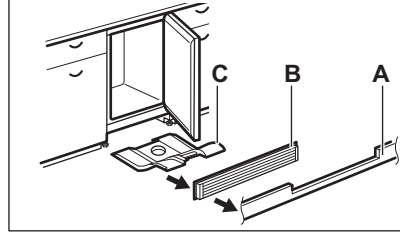

2. Havalandırma ızgarasını temizleyin.
3. Rüzgarlığı dikkatli bir şekilde çıkarın (C), buz çözme işleminden kalan su olup olmadığını kontrol edin.
4. Cihazın alt kısmını elektrikli süpürge yardımıyla temizleyin.

6.6 Cihazın kullanılmadığı zamanlar

Cihaz uzunca bir süre kullanılmıyacaksa, aşağıdaki önlemleri alın:

1. Cihazın elektrik kaynağı bağlantısını kesin.
2. Tüm gıdayı çıkarın.
3. Cihazın buzunu çözün.
4. Cihaz ve tüm aksesuarlarını temizleyin.
5. Kötü kokuların oluşmasını önlemek için kapıları hafif aralık bırakın.

7. SORUN GİDERME

⚠ UYARI!

Güvenlik bölümlerine bakın.

7.1 Bu durumlarda ne yapmalı...

Sorun	Olası neden	Çözüm
Cihaz çalışmıyor.	Cihaz kapatılmıştır.	Cihazı çalıştırın.
	Elektrik fişi prize bağlı değildir.	Fişi prize doğru şekilde takın.

Sorun	Olası neden	Çözüm
	Prizde voltaj yok.	Prize başka bir elektrikli cihaz takarak kontrol edin. Kalifiye bir elektrik teknisyeni ile irtibat kurun.
Cihaz çok ses çıkarıyor.	Cihaz düzgün bir şekilde yerleştirilmemiştir.	Cihazın sabit bir şekilde yerleştirilip yerleştirilmediğini kontrol edin.
Sesli veya görsel alarm açık.	Kapı açık kalmıştır.	Kapağı kapatın.
Kompresör sürekli çalışıyor.	Sıcaklık yanlış ayarlanmıştır.	"Kontrol paneli" bölümüne bakın.
	Aynı anda çok fazla yiyecek konur.	Birkaç saat bekleyin ve sıcaklığı tekrar kontrol edin.
	Oda sıcaklığı aşırı yüksek.	"Montaj" bölümüne bakın.
	Cihaza yerleştirilmiş olan yiyecekler çok sıcaktır.	Gıdaları saklamadan önce oda sıcaklığına düşmesi için bekletin.
	Kapı doğru şekilde kapatılmamıştır.	"Kapının kapatılması" kısmına bakın.
	FastFreeze fonksiyonu açıktır.	"FastFreeze fonksiyonu" bölümüne bakın.
"FastFreeze" ögesine bastıktan sonra veya sıcaklık değiştirildikten sonra kompresör hemen çalışmaya başlamıyor.	Kompresör bir süre sonra başlıyor.	Bu normaldir, herhangi bir hata oluşmamıştır.
Kapı yanlış hizalanmış veya havalandırma ızgarası tarafından engelleniyor.	Cihaz dengede değildir.	Montaj talimatlarına bakın.
Kapı rahatça açılmıyor.	Kapı kapatılır kapatılmaz hemen tekrar açılmaya çalışılmıştır.	Kapıyı kapattıktan sonra tekrar açmadan önce birkaç saniye bekleyin.
Lamba çalışmıyor.	Lamba bekleme modundadır.	Kapıyı kapatıp açın.
	Lamba arızalıdır.	Yetkili Servis Merkezi ile iletişime geçin.
Çok fazla donma ve buz var.	Kapı doğru şekilde kapatılmamıştır.	"Kapının kapatılması" kısmına bakın.
	Conta deforme olmuştur ya da kirlidir.	"Kapının kapatılması" kısmına bakın.
	Yiyecekler uygun şekilde sarılmamıştır.	Yiyeceği uygun şekilde sarın.
	Sıcaklık yanlış ayarlanmıştır.	"Kontrol paneli" bölümüne bakın.
	Cihaz tamamen doludur ve en düşük sıcaklığa ayarlanmıştır.	Daha yüksek bir sıcaklığa ayarlayın. "Kontrol paneli" bölümüne bakın.
	Cihazdaki sıcaklık ayarı çok düşük ve ortam sıcaklığı çok yüksektir.	Daha yüksek bir sıcaklığa ayarlayın. "Kontrol paneli" bölümüne bakın.
Buzdolabının arka plakasında su akıyor.	Otomatik buz çözme sürecinde buzlar arka plaka üzerinde erir.	Bu doğrudur.

Sorun	Olası neden	Çözüm
Buzdolabının içinde çok fazla su yoğunluğu var.	Kapı çok sık açılmıştır.	Kapıyı sadece gerektiğinde açın.
	Kapı tam olarak kapatılmamıştır.	Kapının tamamen kapalı olduğunu kontrol edin.
	Saklanan yiyecekler doğru şekilde sarılmamıştır.	Cihaza yerleştirmeden önce yiyecekleri uygun bir şekilde pakitleyin.
	Bu, yazın ve sonbaharda artan hava ve gıda nemine bağlı olarak daha fazla yoğunluğun oluşması normaldir. Buzdolabı nem üretmez. Bu süreden sonra, soğutucudaki nem kendi kendine azalır.	Yaz ve sonbahar aylarında, soğutucudaki sıcaklığı ayarlayın (yaklaşık 6-7°C).
Cam raflarda su damlaları var.	Buzdolabının içinde çok fazla nem var.	Cam rafları bir bezle silerek su damlalarını alın.
Buzdolabının içinde su akıyor.	Cihazın içindeki gıdalar, suyun su toplayıcısına akmasını engelliyor.	Gıdaların arka plakaya temas etmesini sağlayın.
	Su tahliye kanalı tıkalıdır.	Su tahliye kanalını temizleyin.
Zeminde su sızıntısı var.	Eriyen su çıkışı cihazın altındaki yoğunlaşma kabına bağlı değildir.	Eriyen su çıkışını yoğunlaşma kabına bağlayın.
Sıcaklık ayarlanamıyor.	FastFreeze fonksiyonu açıktır.	FastFreeze fonksiyonunu manuel olarak kapatın ya da otomatik olarak devre dışı kalmasını bekleyin. "FastFreeze fonksiyonu" bölümüne bakın.
Cihazın içindeki sıcaklık çok az/çok fazla.	Sıcaklık doğru şekilde ayarlanmamıştır.	Daha yüksek/düşük bir sıcaklığa ayarlayın.
	Kapı doğru şekilde kapatılmamıştır.	"Kapının kapatılması" kısmına bakın.
	Yemek çok sıcak.	Saklamadan önce yiyeceklerin soğumasını bekleyin.
	Aynı anda çok fazla yiyecek saklanıyor.	Buzdolabına tek seferde çok fazla gıda koymayın.
	Buzun kalınlığı 4-5 mm'den fazladır.	Cihazın buzunu çözün.
	Kapı sık sık açılmıştır.	Kapıyı sadece gerekli olduğunda açın.
	FastFreeze fonksiyonu açıktır.	"FastFreeze fonksiyonu" kısmına bakın.
	Cihazda soğuk hava dolaşımı yapılamıyor.	Cihazda soğuk hava dolaşımını sağlayın. "İpuçları ve öneriler" bölümüne bakın.
Soğutucu bölümünün içindeki yüzeyler daha sıcaktır.		Bu normal bir durumdur.

Sorun	Olası neden	Çözüm
Sıcaklık ayar LED'leri aynı anda yanıp sönüyor.	Sıcaklığı ölçerken bir hata meydana gelmiştir.	Yetkili Servis Merkezi ile iletişime geçin. Soğutma sistemi gıdaları soğuk tutmayı sürdürecektir fakat sıcaklığı ayarlamak mümkün olmayacaktır.



Sorun devam ederse Yetkili Servis Merkezi ile iletişime geçin.

7.2 Lambanın değiştirilmesi

Lambanın değiştirilmesi için Yetkili Servis Merkeziyle iletişime geçin.

7.3 Kapının kapatılması

1. Kapı lastiklerini temizleyin.
2. Kapağı ayarlamak için kurulum talimatlarına bakın.
3. Arızalı kapak contalarını değiştirmek için Yetkili Servis Merkezi ile irtibata geçin.

8. TEKNİK VERİLER

Teknik bilgiler, cihazın iç tarafındaki bilgi etiketinde ve enerji etiketinde belirtilmektedir.

Cihazla birlikte verilen enerji etiketindeki QR kodu, cihazın performansı ile ilgili olarak EU EPREL veri tabanında tutulan bilgiler için bir web bağlantısı sunmaktadır. Enerji etiketini, kullanım kılavuzu ve bu cihazla birlikte verilen diğer tüm belgelerle birlikte referans olması açısından saklayın.

Aynı bilgileri <https://eprel.ec.europa.eu> adresinden ve cihazın bilgi etiketinde verilen model adını ve ürün numarasını kullanarak EPREL'de bulabilirsiniz.

Enerji etiketi hakkında ayrıntılı bilgiye www.theenergylabel.eu adresinden ulaşabilirsiniz.

9. TEST KURULUŞLARINA YÖNELİK BİLGİLER

Herhangi bir EcoDesign doğrulaması için cihazın montajı ve hazırlanması EN 62552 (EU) ile uyumlu olmalıdır. Havalandırma gereksinimleri, girinti boyutları ve minimum arka boşluklar, bu Kullanım Kılavuzundaki

"Montaj" kapsamında belirtilen şekilde olmalıdır. Yükleme planları da dahil olmak üzere daha fazla bilgi için üreticiyle iletişime geçin.

10. TÜKETİCİNİN SEÇİMLİK HAKLARI

1. Malın ayıplı olduğunun anlaşılması durumunda tüketici;
 - a. Satılanı geri vermeye hazır olduğunu bildiren sözleşmeden dönme,
 - b. Satılanı alıkoymuş ayıp oranında satış bedelinden indirim isteme,
 - c. Aşırı bir masraf gerektirmediği takdirde, bütün masrafları satıcıya ait olmak üzere satılanın ücretsiz onarılmasını isteme,
 - d. İmkân varsa, satılanın ayıpsız bir misli ile değiştirilmesini isteme, seçimlik haklarından birini kullanabilir. Satıcı, tüketicinin tercih ettiği bu talebi yerine getirmekle yükümlüdür.
2. Ücretsiz onarım veya malın ayıpsız misli ile değiştirilmesi hakları üretici veya ithalatçıya karşı da kullanılabilir. Bu fıkradaki hakların yerine getirilmesi konusunda satıcı, üretici ve ithalatçı

müteselsilen sorumludur. Üretici veya ithalatçı, malın kendisi tarafından piyasaya sürülmesinden sonra ayıbın doğduğunu ispat ettiği takdirde sorumlu tutulmaz.

3. Ücretsiz onarım veya malın ayıpsız misli ile değiştirilmesinin satıcı için orantısız güçlükleri beraberinde getirecek olması hâlinde tüketici, sözleşmeden dönme veya ayıp oranında bedelden indirim haklarından birini kullanabilir. Orantısızlığın tayininde malın ayıpsız değeri, ayıbın önemi ve diğer seçimlik haklara başvurmanın tüketici açısından sorun teşkil edip etmeyeceği gibi hususlar dikkate alınır.
4. Ücretsiz onarım veya malın ayıpsız misli ile değiştirilmesi haklarından birinin seçilmesi durumunda bu talebin satıcıya, üreticiye veya ithalatçıya yönltilmesinden itibaren azami otuz iş günü, konut ve tatil amaçlı taşınmazlarda ise altmış iş günü içinde yerine getirilmesi zorunludur. Ancak, bu Kanunun 58 inci maddesi uyarınca çıkarılan yönetmelik eki listede yer alan mallara ilişkin, tüketicinin ücretsiz onarım talebi, yönetmelikte belirlenen azami tamir süresi içinde yerine getirilir. Aksi hâlde tüketici diğer seçimlik haklarını kullanmakta serbesttir.
5. Tüketicinin sözleşmeden dönme veya ayıp oranında bedelden indirim hakkını seçtiği durumlarda, ödemiş olduğu bedelin tümü veya bedelden yapılan indirim tutarı derhâl tüketiciye iade edilir.
6. Seçimlik hakların kullanılması nedeniyle ortaya çıkan tüm masraflar, tüketicinin seçtiği hakkı yerine getiren tarafça karşılanır. Tüketici bu seçimlik haklarından biri ile birlikte 11/1/2011 tarihli ve 6098 sayılı Türk Borçlar Kanunu hükümleri uyarınca tazminat da talep edebilir.

Tüketici, garantiden doğan haklarının kullanılması ile ilgili olarak çıkabilecek uyuşmazlıklarda yerleşim yerinin bulunduğu veya tüketici işleminin yapıldığı yerdeki Tüketici Hakem Heyetine veya Tüketici Mahkemesine başvurabilir.

Üretici / İhracatçı :

ELECTROLUX APPLIANCES AB
BUSINESS SECTOR EMA-EMEA (SEE)
ST GÖRANSGATAN 143
SE-105 45 STOCKHOLM
SWEDEN

TEL: +46 (8) 738 60 00

FAX: +46 (8) 738 63 35

www.electrolux.com

İthalatçı: Electrolux Day. Tük. Mam. San. Tic. A.Ş.

Adres: İnci Çıkmazı No:3 İnci Ofis Zemin Kat

Daire:6 Altunizade 34662

Üsküdar, İstanbul-Türkiye

Müşteri Hizmetleri : 0 850 2503589

musteri_hizmetleri@electrolux.com

WEB: www.electrolux.com.tr

Kullanım Ömrü Bilgisi :

Kullanım ömrü küçük ev aletlerinde 7 yıl, diğer beyaz eşya ürünlerinde ise 10 yıldır. Kullanım ömrü, üretici ve/veya ithalatçı firmanın cihazınızla ilgili yedek parça temini ve bakım süresini ifade eder.

AEEE Yönetmeliğine Uygundur.

11. ÇEVREYLE İLGİLİ BİLGİLER

Şu sembole sahip malzemeler geri dönüştürülebilir . Ambalajı geri dönüşüm için uygun konteynerlere koyun. Elektrikli ve elektronik cihaz atıklarının geri dönüşümüne ve çevre ve insan sağlığının korunmasına

yardımcı olun. Ev atığı sembolü  bulunan cihazları atmayın. Ürünü yerel geri dönüşüm tesislerinize gönderin ya da belediye ile irtibata geçin.

electrolux.com

211630167-A-372024



CE